

IHK
**AZUBI
ATLAS**
2019/20



Bergische Industrie- und Handelskammer
Wuppertal-Solingen-Remscheid



**Coroplast verbindet weltweit.
Werden Sie Teil des Teams.**



Haben Sie Spaß daran, Neues zu lernen und eigenverantwortlich zu handeln? Sind Sie flexibel, aufgeschlossen und technikbegeistert? Dann werden Sie Teil unseres Teams! Wir bilden in den folgenden Ausbildungsberufen aus:

- › Elektroniker (m/w/d) für Automatisierungs- oder Betriebstechnik
- › Fachinformatiker (m/w/d) für Systemintegration
- › Fachkraft (m/w/d) für Lagerlogistik
- › Industriekaufmann (m/w/d)
- › Industriekaufmann (m/w/d) plus Bachelor of Arts in International Management
- › Industriemechaniker (m/w/d)
- › Maschinen- und Anlagenführer (m/w/d)
- › Verfahrensmechaniker (m/w/d) für Kunststoff- und Kautschuktechnik



Stellen Sie die richtige Verbindung her
und bewerben Sie sich online:
[coroplast.de/karriere](https://www.coroplast.de/karriere)



Keeping you connected.

Coroplast



LIEBE SCHÜLERINNEN UND SCHÜLER,

ihr seid im Endspurt! Bald haltet ihr euer Schulabschlusszeugnis in den Händen. Und jetzt? Wie geht es weiter? Habt ihr schon eine Idee, in welche Richtung ihr wollt? Mit einer dualen Ausbildung in einem der 160 IHK-Berufe macht ihr auf jeden Fall nichts verkehrt.

Aber was darf es sein? Eine kaufmännische Ausbildung oder eher eine technische? Vielleicht ein duales Studium? Und wie bewerbt ihr euch dafür überhaupt? Und bei wem? Ganz viele Fragen – und ganz viele Antworten! Denn der neue Azubi-Atlas der Bergischen IHK gibt euch nicht nur wertvolle Tipps zu Bewerbung und Vorstellungsgespräch.

Er liefert euch auch Informationen über alle, aber wirklich alle IHK-Ausbildungsberufe und hilft euch so, den richtigen zu finden. Zusätzlich bietet er euch die Adressen von Hunderten Ausbildungsunternehmen im Bergischen Städtedreieck, die sich über eure Bewerbung freuen. Ebenso enthalten sind Informationen zum dualen Studium und die Kontaktdaten von Unternehmen, die duale Studiengänge anbieten. Also: Lest euch schlau und startet in eure berufliche Zukunft!

Thomas Meyer

Präsident der Bergischen
Industrie- und Handelskammer
Wuppertal-Solingen-Remscheid

HIER IST EINIGES FÜR DICH DRIN

UND JETZT?

Dein Weg zum Ausbildungsplatz:
Von Adresse bis Anschreiben,
von Outfit bis Bewerbungsgespräch

Seite 6

UND WAS GEHT ALLES NOCH?

Berufsschule, Studium, Praktikum und
was darüber hinaus gut zu wissen ist

Seite 24

UND WELCHER BERUF?

160 Ausbildungsberufe gibt
es im IHK-Bezirk. Da sollte etwas
für dich dabei sein, oder?

ab Seite 42

UND WO?

Die große Übersicht von
Ausbildungsbetrieben aus
Wuppertal, Solingen und Remscheid

ab Seite 103

DIE BERGISCHE IHK IM NETZ UND AUF FACEBOOK

NICHT SUCHEN, SONDERN FINDEN HEIßT DAS MOTTO BEI DEN ZAHLREICHEN AUSBILDUNGSPLÄTZEN IN DER REGION ODER AUCH DEUTSCHLANDWEIT.

Die gemeinsame Lehrstellenbörse der IHKs richtet sich vorrangig an Jugendliche, die einen Ausbildungsplatz suchen und sich über Ausbildungsberufe informieren wollen. Wie an einer echten Börse bringt sie die Nachfrage der Jugendlichen mit den Angeboten ausbildungsberechtigter Unternehmen zusammen. Sie stellt Angebote bereit für Jugendliche, die sich auf einen Ausbildungsplatz in ihrer Region bewerben wollen. Und sie zielt auf diejenigen ab, die für einen speziellen Beruf, der nicht überall angeboten wird, in einem größeren Umkreis suchen – oder die räumlich einen „Tapetenwechsel“ verwirklichen wollen.
www.ihk-lehrstellenboerse.de

Oder du besuchst uns auf Facebook. Auf der Seite www.facebook.com/BergischeIHKFreieLehrstellen wirst du immer über freie Ausbildungsplätze ganz in deiner Nähe und zu Themen rund um die Ausbildung informiert.

Hier gelangst du direkt zur Facebook-Seite:



**AZUBI
START
PUNKT**
Richtung Zukunft

Hier dreht sich
alles rund um den
Karrierestart!

**Das neue Ausbildungsportal
zwischen Rhein und Wupper**

Eine Initiative von



Bundesagentur für Arbeit
Agentur für Arbeit
Solingen - Wuppertal

**Jobcenter
Wuppertal**

Kreishandwerkerschaft
Solingen-Wuppertal



IHK

Bergische Industrie- und Handelskammer
Wuppertal-Solingen-Remscheid



Wirtschaftsförderung
Wuppertal

www.azubistartpunkt.de

Compuserv

Compuserv kann! Wir sind über 100 Spezialisten für das Thema IT, die an 8 Standorten europaweit ein großes Rad drehen. Hardware aufstellen, Netze bauen, Drucker reparieren, Software installieren – das und noch viel mehr machen wir. Und dafür bilden wir aus, in 5 Berufen. Spannend, jetzt und für die Zukunft.

Komm in ein Team, das richtig viel drauf hat und dich braucht, wenn du mehr willst.

Jetzt ist es an dir, zu entscheiden, wo es für dich lang geht. Du hast bei uns einen spannenden Ausbildungsweg vor dir, den dir am Ende niemand nehmen kann. Mit all dem Wissen, das wir dir mitgeben können und all der Praxiserfahrung, die du bei uns sammeln kannst.

Bewirb dich jetzt per E-Mail (bitte nur EINE PDF-Datei) oder schriftlich:

Compuserv
Computer Dienstleistungs GmbH
- Personal -
Technikstraße 1
42929 Wermelskirchen
personal@compuserv.de



Mehr Infos über uns:
www.compuserv.de
Wir freuen uns auf
deine Bewerbung!

KOMM. ZU. UNS.

IT-Systemkaufmann (m/w/d)

IT-Systemelektroniker (m/w/d)

**Fachinformatiker für
Systemintegration (m/w/d)**

**Kaufmann für
Büromanagement (m/w/d)**

Fachkraft für Lagerlogistik (m/w/d)



SIEHT GUT FÜR DICH AUS!

160 BERUFE GIBT ES IM IHK-BEZIRK. EINE STELLE ZU FINDEN IST GAR NICHT SO SCHWIERIG, WENN DU WEIßT, WAS BEI BEWERBUNG, VORSTELLUNGSGESPRÄCH UND CO. GUT ANKOMMT.

WANN MUSS ICH MICH KÜMMERN?

Auch wenn einige Unternehmen recht kurzfristig, also wenige Monate vor dem Ausbildungsbeginn, noch freie Stellen haben, ist es sinnvoll, ein Jahr im Voraus das Thema Ausbildungsplatz in Angriff zu nehmen. Je eher du eine Zusage hast, desto größer ist deine eigene Planungssicherheit.

- › **WENN DU NACH DER MITTLEREN REIFE DEINE AUSBILDUNG BEGINNEN WILLST, ZÄHLT DAS ZEUGNIS AUS KLASSE 9.**
- › **WENN DU NACH DEM ABITUR DEINE AUSBILDUNG BEGINNEN WILLST, ZÄHLT DAS ZEUGNIS AUS KLASSE 11 BZW. 12.**

WAS WILL ICH UND WAS KANN ICH?

FRAGE DICH REALISTISCH:

Worin liegen meine Stärken? Eher in der Technik oder eher im räumlichen Denken? Eher in Mathe oder in der Kommunikation? Bist du ein IT-Kenner oder eher ein Technikprofi?

FRAGE DICH EBENFALLS:

Kannst du dir vorstellen, die nächsten zwei oder drei Jahre in einem bestimmten Umfeld zu arbeiten? Lieber im Büro – oder in der Werkstatt? Oder im Handel? Die Vielfalt an Branchen ist groß.

WELCHE KENNTNISSE MUSS ICH MITBRINGEN?

GUT RECHERCHIEREN

Finde heraus, was ein möglicher Ausbildungsbetrieb von dir erwartet. Im IHK-Ausbildungsatlas, auf Ausbildungsbörsen und im Internet findest du wichtige Infos. Frage aber auch Freunde und Bekannte, die bereits eine Ausbildungsstelle haben, nach deren Erfahrungen.

HARD SKILLS UND SOFT SKILLS

Ganz wichtig: Nicht nur die sogenannten „Hard Skills“ wie dein Schulwissen werden gefragt sein, sondern auch Sozialverhalten, Teamfähigkeit, Flexibilität, Belastbarkeit, Freundlichkeit und vieles weitere. Schaffst du es, eine Aufgabe konzentriert zu Ende zu führen? Bist du hilfsbereit? Arbeitest du eigenverantwortlich und triffst selbstständig wichtige Entscheidungen? Denn am Ende sind es immer unterschiedliche Menschen, mit denen du zusammenarbeitest und die ihre jeweiligen Erwartungen an dich stellen werden.

IN WELCHE RICHTUNG WILL ICH GEHEN?

Mehrgleisig fahren? Ja. Aber nicht in verschiedene Richtungen!

Ob du lieber Industriemechaniker werden möchtest oder Medienkaufmann, das solltest du für dich schon entschieden haben, ehe du dich bewirbst. Steht für

dich aber einmal eine Grundrichtung fest, zum Beispiel einen kaufmännischen Beruf zu erlernen, dann sei flexibel. Industriekaufleute zum Beispiel müssen je nach Aufgabengebiet ganz unterschiedliche Anforderungen erfüllen. Und eine Verkäufer-Ausbildung kann für dich auch eine Variante sein. Wie du in unserer großen Berufsübersicht ab Seite 42 siehst, gibt es mittlerwei-

le so viele Fachrichtungen auch innerhalb derselben Berufsgruppe, dass die Auswahl wirklich groß und die Entscheidung schwierig ist.

MACH DIR ALSO ERST EIN BILD VON DIR SELBST – UND DANN VON DEINEM TRAUMBERUF!

SCHLAU MACHEN, SCHLAU SCHREIBEN

DAS INTERNET MACHT DIR DIE SUCHE NACH ADRESSEN VON UNTERNEHMEN SEHR LEICHT – UND NATÜRLICH DIESER AUSBILDUNGSATLAS. AB SEITE 103 FINDEST DU VIELE HUNDERT ADRESSEN VON BETRIEBEN. WICHTIG: DU SOLLTEST DIE FIRMA, BEI DER DU DICH BEWIRBST, MÖGLICHSST GUT KENNEN.

DIE RECHERCHE

Unter www.ihk-lehrstellenboerse.de oder auf www.facebook.com/BergischeIHKFreieLehrstellen findest du stets aktuelle Informationen über freie Ausbildungsplätze ganz in deiner Nähe. In diesem Ausbildungsatlas finden sich zudem die Adressen von Hunderten von Firmen, nach Ausbildungsberufen alphabetisch sortiert.

Wenn du dich entschieden hast, wo du dich bewerben möchtest, geht die Recherche weiter: **Besuche die Internetauftritte jener Firmen**, die dich interessieren. Filtere dort heraus, ob das jeweilige Unternehmen wirklich etwas für dich ist, worauf man dort Wert legt und welche Schwerpunkte in der jeweiligen Branche gesetzt werden.

Für deine eigene Entscheidungsfindung als auch für das Bewerbungsschreiben und das spätere Gespräch sind diese Informationen echt wertvoll. Auch wichtig: Gleiche noch einmal die Adresse ab und suche nach einem direkten Ansprechpartner.

Wenn du gar nicht weiterkommst: Wende dich direkt an die IHK (Adresse auf Seite 4) oder die Arbeitsagentur (Adresse auf Seite 15).

DER ERSTE KONTAKT

Es kann nie schaden, sich bei einem Unternehmen persönlich zu erkundigen, ob Ausbildungsplätze vergeben werden – nicht immer sind die Angaben im Netz auch die aktuellsten. Rufe an, nenne deinen Namen und frage freundlich nach, ob in der Ausbildung zu Beruf XY noch ein Platz frei ist. Bei der Gelegenheit kannst du auch noch einmal nach Ansprechpartnern fragen.



**SEI EHRLICH.
SEI DU SELBST.**

DIE FÜNF GEHEIMNISSE EINES ERFOLGREICHEN BEWERBUNGSSCHREIBENS.

1. INDIVIDUALITÄT

Personalchefs erhalten jede Woche zig Bewerbungen. Gut, wenn du positiv herausstichst – indem du auf Floskeln wie „Hiermit bewerbe ich mich auf“ und langweilige Aneinanderreihungen von Sätzen verzichtest. Beachte auch, welche Art des Anschreibens das Unternehmen haben möchte. Ist eine Kurzbewerbung vorab per E-Mail gewünscht? Dann musst du diese genauso sorgfältig erstellen wie einen Brief.

2. EHRlichkeit

Kaum ein Leben verläuft geradlinig – und dazu kann man stehen! Wenn du zum Beispiel eine Ausbildung abbrechen musstest oder ein halbes Jahr herumgereist bist, um dich zu finden, dann sage das auch. Verschweigen kommt nicht gut, denn nach Lücken im Lebenslauf wird gerne gefragt.

3. INTERESSE AM UNTERNEHMEN

Du hast dir vorab ein Bild gemacht von dem Unternehmen, bei dem du dich bewirbst – dann schreibe das auch! Erkläre, warum du gerade dort einen Beruf erlernen möchtest. Ganz wichtig: Finde immer heraus, wer der Ansprechpartner ist, und sprich ihn in der Anrede direkt an.

4. AUTHENTISCH SEIN

Ganz wichtig ist, in den Formulierungen authentisch zu sein: Untertreibe nicht, wenn du deine Stärken aufzählst, behalte deine Schwächen für dich, aber stell dich auch nicht als fehlerloses Genie hin. Und: Beschränke dich auf das Wesentliche. Keine Schwafeleien, kein Abschweifen – es geht allein um die Stelle.

5. KORREKTES UND PRÄZISES ARBEITEN FÜR DIE ABGABE EINER ÜBERZEUGENDEN BEWERBUNG:

- Keine Schreibfehler in Anschreiben und Lebenslauf
- Ein freundliches Lächeln auf dem Foto (siehe hierzu die nächsten Seiten!)
- Eine Unterschrift mit Füller
- Keine Flecken auf dem Papier
- Zeugnisse beilegen
- Eine ordentliche Bewerbungsmappe verwenden
- Ein gedrucktes Adress- und Absenderetikett auf weißem Umschlag verwenden
- Nimm dir viel Zeit für eine perfekte Mappe – dann musst du vielleicht gar nicht so viele Bewerbungen schreiben, weil du schnell ein Unternehmen überzeugst.

DIE TÜCKE DER DETAILS

EIN AUSBILDUNGSBETRIEB WILL DICH GERNE KENNENLERNEN? JETZT KOMMT ES AUFS OUTFIT AN – DENN ES ZÄHLT VOR ALLEM DER ERSTE EINDRUCK.

DIE FRISUR

Ganz wichtig bei deinem Auftritt: Du selbst musst dich wohlfühlen. Ein Besuch beim Friseur vor dem Gespräch kann nicht schaden, aber du musst dir, beispielsweise als Frau, auch keine Hochsteckfrisur wie bei einer Hochzeit verpassen lassen. Wichtig ist ein ordentlicher und gepflegter Eindruck. Und Praxistauglichkeit: Bei längeren Haaren lieber einen Zopf binden, als sich im Gespräch hundertmal durch die Haare gehen zu müssen. Männer machen mit einem ordentlichen Kurzhaarschnitt generell nicht viel verkehrt.



DIE SACHE MIT KOSMETIK, SCHMUCK UND TATTOOS

Sensibles Thema. Als Azubi in einem großen Tattoostudio fiel es wohl eher unangenehm auf, wenn du kein Piercing oder Tattoo hättest. Bei konservativen Arbeitgebern wie etwa einer Bank ist es eher umgekehrt: Auch an warmen Tagen solltest du dort lieber auf langärmelige Kleidung setzen, wenn deinen Unterarm ein hübsches Motiv ziert. Als Frau solltest du abwägen, welchen Schmuck du trägst: Ohrringe, Ringe und Kette sind weithin akzeptiert, Piercings in Lippe, Nase und Augenbraue nicht immer. Ähnliches gilt für den Mann. Zur Kosmetik: Schminke dich dezent und passend zu deinem Typ.

VON SCHUHWERK UND ACCESSOIRES

DIE SCHUHE: Auf Turnschuhe verzichten! Egal, in welcher Branche. Es müssen keine glanzpolierten Lackschühchen sein, aber ordentliche, saubere Lederschuhe oder Damenschuhe bzw. -stiefel mit moderatem Absatz sind das Mindeste.

DIE ACCESSOIRES: Wie schick ist schick? Das kommt auf den potenziellen Ausbildungsbetrieb an. In der Banken- und Versicherungsbranche und generell im kaufmännischen Bereich wird eher auf eine klassische Kleidung geachtet als im gewerblich-technischen, wo im Arbeitsalltag häufig eine Arbeitskleidung getragen werden muss. Wenn du dich bei einer Bank bewirbst, solltest du als Mann also auf die Krawatte setzen – und die am besten ein paar Tage vor dem Gespräch schon mal Probe tragen, damit du dich daran gewöhnst und im Gespräch nicht ständig unbewusst am Kragen herumnestelst. Wichtig, so banal es klingt: Nimm dir am Tag des Bewerbungsgesprächs richtig viel Zeit, um dich passend anzuziehen.

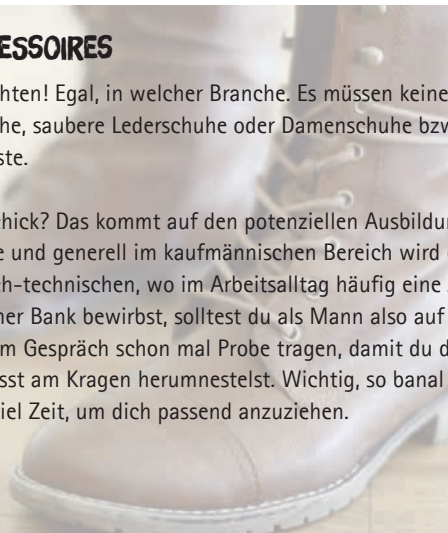



GEHT GAR NICHT

DIE PERSONALCHEFS IM BERGISCHEN LAND KÖNNEN VON DEN SKURRILSTEN BEWERBERAUFTRITTEN BERICHTEN. DU MÖCHTEST ABER NICHT ZU DEN TOP FÜNF DER VERRÜCKTESTEN BEWERBER GEHÖREN, SONDERN EINE AUSBILDUNGSSTELLE ERGATTERN.



FREIZEITLOOK NEIN, BUSINESSLOOK JA

Was du zum Shoppen, Partymachen oder Abhängen trägst, spielt am Tag deines Bewerbungsgesprächs keine Rolle. Übertriebener Schmuck, grelle Farben und zu freizügige Kleidung musst du im Schrank hängen lassen.

Ein Outfit ist ein Statement. Und deines sollte lauten, dass du dich auf die neue Herausforderung freust und bereit bist, dich mit deinem Ausbildungsbetrieb zu identifizieren. Und dass du dich dafür ins Zeug legst, indem du deinen ganz persönlichen Klamotengeschmack für diesen Zweck, wenn nötig, auch einmal hinten anstellen kannst.

COOL SEIN? JA. ABER RICHTIG.

Käppi, Sonnenbrille, Muskelshirt, Handy, bunte Sneakers – im Freizeitpark alles schön und gut. Im Büro in einem Industriebetrieb oder Handelsunternehmen dagegen nicht.

Was wiederum nicht heißt, dass du erscheinen sollst wie auf einer Hochzeit. Erst ein Auftritt, der nachhaltig einen guten Eindruck macht, ist wirklich cool. In einem Outfit, das seriös und glaubwürdig aussieht und dabei vom Stil her zu dir passt.



GEHT KLAR

DEIN OUTFIT MUSS ZUR STELLE PASSEN

Grundsätzlich machst du mit einem Oberteil in Uni oder einer dezenten Bluse und einem dazu passenden Blazer nichts verkehrt. Wichtig ist es, in welcher Branche und für welchen Beruf du dich bewirbst. Jasmina (oben) trägt einen eher klassischen Businesslook, der zum Beispiel zu einem kaufmännischen Beruf gut passt.

FÜHL DICH WOHL IN DEINER HAUT

Wichtig ist, dass du dich in deiner Kleidung wohlfühlst. Nur was einem gefällt und gut steht, trägt man gerne. Nimm dir für dein Bewerbungsshopping zum einen ausreichend Zeit und zum anderen am besten gleich einen Freund oder eine Freundin mit, um eine zweite oder dritte Meinung zu haben. Und: Trage dein neues Outfit vorher zu Hause, um dich daran zu gewöhnen, falls du sonst legere Kleidung trägst. Apropos neu: Es hat schon Leute gegeben, die sind mit Preisaufkleber an der Hose ins Gespräch gegangen. Also, auch hier auf die Details achten!

HEMD UND JACKETT SIND HÄUFIG STANDARDS

Mit einem Outfit wie es Tim (links) trägt, machst du nicht viel falsch. Bei vielen Unternehmen mit kaufmännischen, aber auch jenen mit gewerblich-technischen Berufen wirst du mit einem ordentlichen, gut sitzenden Hemd und Jackett einen guten Eindruck machen. Natürlich nur, wenn das Ganze farblich passend aufeinander abgestimmt ist, also gerne Dunkelgrau mit Schwarz kombinieren, aber nicht unbedingt Gelb mit Hellrosa ... Was die Hose betrifft, so kann es auch eine schwarze Jeans sein, wenn du bei dieser auf den „Used Look“, also Verwaschungen, Risse etc., verzichtest.

BESSER ZU KONSERVATIV ALS ZU LEGER

Keine Frage: Wenn sich Tim mit Anzug und womöglich dazu Schlips und Kragen in einer Werkstatt als Mechatroniker bewerben würde, könnte man ihn auch fragen, ob er das Unternehmen denn wohl gleich übernehmen wolle. Aber bei einer Bank oder Versicherung ist er hiermit schon sehr gut gekleidet. Es muss nicht unbedingt das weiße Hemd sein. Aber eine Krawatte ist angebracht. Denn gerade bei Banken zählt diese bei den Herren auch während der Ausbildung zum Dresscode. Und wenn man sich bereits beim Bewerbungsgespräch daran orientiert, was man später tragen wird, liegt man richtig.



IM GESPRÄCH: BITTE NICHT SO ...



Essen, telefonieren und rauchen sind natürlich No-Gos in einem Gespräch. Letzteres übrigens auch dann, wenn du Raucher bist und dir sogar eine Zigarette angeboten wird. In jedem Fall nein sagen! Wenn dir Getränke angeboten werden, kannst du Wasser oder Kaffee ruhig annehmen. Konzentriere dich aber auch beim Trinken ganz besonders, denn du bist in einer für dich ungewohnten Situation, und kleckern kommt dann nicht so gut. Wichtig ist auch immer eine aufrechte Haltung. Im Stuhl versinken macht keinen guten Eindruck.

1. DER WICHTIGE ERSTE EINDRUCK

Wusstest du, dass es oft nur Bruchteile von Sekunden dauert, in denen wir unbewusst entscheiden, ob wir einen Menschen erst mal sympathisch oder eher abstoßend finden? Die Bewerberin auf den Bildern links hätte in diesem Outfit schon beim Hereinkommen verloren. Der erste Eindruck beeinflusst den weiteren Verlauf des Gesprächs massiv.

DESHALB:

- Pünktlich sein!
- Freundlich lächeln
- Fester, aber nicht zu fester Händedruck
- Bei der Begrüßung in die Augen schauen
- Wenn du den Namen deines Gesprächspartners kennst (und das solltest du!), dann sprich ihn mit Namen an

2. EIN BISSCHEN SMALL TALK

Sei vom ersten Satz an, den du von dir gibst, wachsam. Das Gespräch beginnt in dem Moment, in dem die Tür aufgeht und endet, wenn du draußen bist. Alles, was dazwischen passiert, gehört dazu, dich einzuschätzen. Und während du vielleicht zum ersten Mal einem Personalchef gegenüber sitzt, hatte er schon zig Bewerber zu Gast und verfügt über eine große Menschenkenntnis. Das aber soll dir keineswegs Angst machen, denn letztlich sind es alles Menschen, die dir eine Chance geben wollen. Und die willst du nutzen.

Darum: Konzentriere dich zu 100 Prozent auf den Moment. Ohne Handy, ohne Ablenkung. Nimm dir ruhig eigene Notizen mit, am besten klassisch auf einem Block, und schreibe selber im Gespräch das Wichtigste mit.



... SONDERN AUF DIESE WEISE!

3. FAKTEN, FAKTEN UND EIN BISSCHEN WAS ÜBER DICH

Im Gespräch gibt es ein paar Standards, die in der Regel immer zur Sprache kommen. Ganz wichtig: Sei stets interessiert und aufmerksam, achte auf deine Körpersprache. Schau deinem Gegenüber in die Augen. Sei bei dem, was du sagst, ehrlich, authentisch und selbstbewusst, aber auf keinen Fall arrogant.

DIE STANDARDTHEMEN UND -FRAGEN

- Deine Bewerbungsunterlagen und eventuelle Rückfragen zu deinem Lebenslauf und zu Praktika
- Fragen zu deinen Stärken, Interessen, zu Familie und Hobbys, um dich besser kennenzulernen
- Du bekommst Infos zum Unternehmen, bei dem du dich beworben hast. Oder umgekehrt die Frage gestellt, ob du das Unternehmen schon ein bisschen kennst. Gut, wenn du darauf vorbereitet bist.
- Fragen, die du an den Personalchef hast. Auch hier solltest du darauf vorbereitet sein, Fragen zu Arbeitsablauf, Arbeitszeiten, Größe und Entwicklung des Unternehmens, anderen Azubis, Übernahmechancen nach der Ausbildung etc. zu stellen.
- Am Ende bekommst du meist noch Informationen dazu, wie es im Auswahlverfahren weitergeht.

WAS GERNE AUCH NOCH GEFRAGT WIRD

Warum sollten wir uns denn gerade für Sie entscheiden? Das ist ein Klassiker jener Fragen, die dich ein bisschen aus der Reserve locken sollen. Bleibe ruhig und antworte ehrlich und bestimmt. Denn es können noch weitere solcher Fragen kommen, zum Beispiel:

- Haben Sie weitere Ausbildungsplätze in Aussicht?
- Welche Ziele haben Sie in den nächsten Jahren? (Hier solltest du wissen, wie du dich weiterbilden kannst.)



4. UND DANN DER TEST?!

Kann passieren. Bewerbungstests, in denen neben Kenntnissen in Mathe und Deutsch auch technisches Verständnis oder Allgemeinwissen abgefragt werden können, sind seit Jahrzehnten in vielen Unternehmen üblich. Bei den Arbeitsagenturen oder der IHK bekommst du Infos, in welcher Branche was gefragt wird, um dich entsprechend vorbereiten zu können.

TIPP: VORHER ÜBEN!

Übe den gesamten Ablauf eines Bewerbungsgesprächs mit deinen Eltern oder Freunden. Und nutze dabei Kamera oder Smartphone, indem ihr euch gegenseitig filmt. Nichts zeigt so deutlich, woran du arbeiten musst, wie ein kurzer Film, in dem du dein eigenes Verhalten aus der Distanz siehst.

BEWERBUNG AUF EINEN BLICK: DIE CHECKLISTE

WANN DU BEGINNEN SOLLTEST

- mindestens ein Jahr vor Ausbildungsbeginn

WAS DU WILLST, WAS DU KANNST UND WAS DU KÖNNEN MUSST

- eigene Stärken notieren
- eigene Interessen notieren
- gewünschte Branche eingrenzen und herausfinden, was dort verlangt wird und wie das Arbeitsumfeld ist
- Wunschberuf definieren
- Alternativberufe festhalten

WIE DU UNTERNEHMEN FINDEST

- Recherche im Ausbildungsatlas
- Recherche online (z.B. in der IHK-Lehrstellenbörse)

WIE DU EIN ERFOLGREICHES ANSCHREIBEN HINBEKOMMST

- direkten Ansprechpartner finden
- eigene Stärken aufzählen
- Interesse am Unternehmen und Ausbildungsberuf formulieren

- keine Floskeln verwenden
- Lebenslauf lückenlos darstellen und mit Datum versehen, unterschreiben
- alle Zeugnisse sowie aussagekräftiges Foto beifügen
- weißen Umschlag verwenden mit gedrucktem Adressaufkleber

WIE DU DICH AM BESTEN KLEIDEST

- ausgefallene Schmuckstücke oder Tattoos verdecken
- Business-Outfit, farblich gut abgestimmt und passend zur Branche
- Frisur und Accessoires wie Schmuck und evtl. Krawatte prüfen

WIE DU DAS BEWERBUNGSGESPRÄCH SOUVERÄN MEISTERST

- freundliches, offenes Auftreten
- ehrlich und authentisch sein
- eigene Fragen im Vorfeld formulieren und am Ende stellen
- wichtige Themen notieren
- vom Hereinkommen bis zum Hinausgehen konzentriert bleiben

Wir machen Maschinenmesser **MACHEN SIE MIT?**

Perfekte Schnitte für große Marken: Fast immer, wenn Sie eine Kaffeeverpackung, Gummibären, Schoko-Osterhasen oder ein Papiertaschentuch in Händen halten, waren Winterhoff Picard Maschinenmesser im Spiel.

Fachkraft für Metalltechnik (m/w/d)
Fachrichtung Zerspanungstechnik

Zerspanungsmechaniker (m/w/d)
Fachrichtung Schleifmaschinensysteme

Industriekaufmann (m/w/d)

Bitte senden Sie uns Ihre Bewerbung, zusammengefasst in einem PDF-Dokument, per E-Mail an jobs@winterhoff-picard.de oder schriftlich an: Winterhoff Picard GmbH, Wüstenhagener Straße 63, 42855 Remscheid

WINTERHOFF
PICARD

NOCH FRAGEN? DIE BERUFSBERATUNG DER ARBEITSAGENTUR HILFT

Agentur für Arbeit
Solingen-Wuppertal
Hünefeldstr. 3-17
42285 Wuppertal
Solingen-Wuppertal.151-U25
@arbeitsagentur.de

Agentur für Arbeit Solingen
Kamper Str. 35
42699 Solingen
Solingen.152-U25-SG
@arbeitsagentur.de

Agentur für Arbeit Remscheid
Bismarckstr. 8
42853 Remscheid
Remscheid.152-U25-RS
@arbeitsagentur.de

EINEN TERMIN BEI DER BERUFSBERATUNG ERHÄLTST DU BEI DER GEBÜHRENFREIEN TELEFONNUMMER: 0800 4 5555 00 (MONTAG BIS FREITAG: 8.00 BIS 18.00 UHR)

Ausbildungsstellen findest du unter www.jobboerse.arbeitsagentur.de
Infos zu Berufen gibt es unter www.planet-beruf.de

In den Berufsinformationszentren (BiZ) kannst du kostenlos eine Bewerbung für eine Ausbildungsstelle oder ein Praktikum erstellen, im Internet recherchieren oder an regelmäßigen Infoveranstaltungen teilnehmen.

**Berufsinformationszentrum
Wuppertal**
Hünefeldstr. 10a
42285 Wuppertal
Telefon: 0202 2828460

**Berufsinformationszentrum
Solingen**
Kamper Str. 35
42699 Solingen
Telefon: 0212 2355290

Öffnungszeiten:
Mo bis Mi 8.00 Uhr bis 16.00 Uhr
Donnerstag 8.00 Uhr
bis 18.00 Uhr
Freitag 8.00 Uhr bis 12.30 Uhr

MACH EINE AUSBILDUNG!



JASMINA HENSEL UND TIM EDIGER HABEN IHRE AUSBILDUNG ALS JAHRGANGSBESTE DEUTSCHLANDS ABGESCHLOSSEN. IN UNSEREM BEWERBUNGSHOOTING HABEN SIE EUCH GEZEIGT, WAS IN SACHEN KLAMOTTEN & CO. GEHT UND WAS NICHT. WARUM HABEN SIE SICH FÜR EINE IHK-AUSBILDUNG ENTSCHEIDEN?



„NATURWISSENSCHAFTEN WAREN IMMER MEINE LIEBLINGSFÄCHER. MEINE GESCHWISTER HATTEN SCHÖN GUTE ERFAHRUNGEN MIT IHRER AUSBILDUNG GEMACHT. AUCH MIR HAT DIE AUSBILDUNG VOM ERSTEN TAG AN SPAß GEMACHT.“

JASMINA HENSEL, ELEKTRIKERIN FÜR AUTOMATISIERUNGSTECHNIK, VORWERK

„ICH WAR MIR IMMER SICHER, DASS ICH MIT MENSCHEN ARBEITEN MÖCHTE. DESHALB IST MEIN JETZIGER JOB IN DER KUNDENBETREUUNG GENAU DER RICHTIGE. EINE FESTANSTELLUNG HÄTTE ICH MIT EINEM STUDIUM NICHT SO SCHNELL ERREICHT.“

TIM EDIGER, KAUFMANN FÜR VERSICHERUNG UND FINANZEN, BARMENIA

BERGISCHES SCHUL-TECHNIKUM



TECHNIK MACHT SPASS!

zdi Zentrum BeST Bergisches Schul-Technikum Nordrhein-Westfalen

KOSTENLOSE TECHNIKKURSE FÜR SCHÜLERINNEN UND SCHÜLER

ANMELDUNG UNTER WWW.ZDI-BEST.DE



Edscha bewegt.
Edscha moves.



Ausbildung bei Edscha – ein starkes Stück Zukunft

An unserem Standort Remscheid bilden wir aus:

- Industriekaufleute • Technische Produktdesigner (m/w)
- Werkzeugmechaniker (m/w) Fachrichtung Stanz- und Umformtechnik und Fachrichtung Formenbau
- Verfahrensmechaniker (m/w) Kunststoff- und Kautschuktechnik

Details unter www.edscha.com

Interesse geweckt? Dann bewirb Dich unter:

Edscha Holding GmbH
Anke Müller, Hohenhagener Str. 26-28, 42855 Remscheid
Tel. 02191.363-310, E-Mail: personal-rs@edscha.com

Nach Art. 13 DSGVO treffen uns Informationspflichten bei der Erhebung personenbezogener Daten von Bewerbern. Bitte lesen Sie sich hierzu unsere aktuelle Datenschutzerklärung durch, die Sie auf unserer Homepage www.edscha.com unter Datenschutz einsehen können.

DEINE AUSBILDUNG BEI LUTZ **BLADES** exactly



Hier wirst du die Fachkraft von morgen. Als Werkzeugmechaniker/-in in der Fachrichtung Stanztechnik (m/w/d)*. Als Industriemechaniker/-in in der Fachrichtung Instandhaltung (m/w/d)*. Oder als Industriekaufmann/-frau (m/w/d)*. Präzision. Schärfe. Erfolg. Das macht den Hersteller für Industrieklingen aus. Werde ein Teil davon.

DIE NEUE KLINGE.

Scharf. Präzise. Anders als alle anderen. Ein Job für dich: Du entwickelst sie. Konstruierst das Werkzeug dafür. Stanzen, Vorrichtungsbau, Zerspanen. Alles dabei. Du steuerst mit deinen Azubikollegen das gesamte Projekt. Und am Ende präsentiert ihr es als Team. Klingt gut? Kannst du haben. Mach deine Ausbildung ab Herbst zum/zur Werkzeugme-

chaniker/-in oder zum/zur Industriemechaniker/-in bei der LUTZ GmbH & Co. KG in Solingen-Gräfrath.

DER NEUE KUNDE.

Er ist begeistert von eurem Standardsortiment an Klingen. Sind ja immerhin 1500 Produkte. Aber heute braucht er was Neues. Was anderes. Und jetzt kommst du: Du berätst den Kunden.

Besprichst dich mit deinen Azubikollegen aus der Produktion. Erstellst Angebote. Wickelst den gesamten Auftrag kaufmännisch ab. Klingt ebenfalls gut? Kannst du auch haben. In der Ausbildung zum/zur Industriekaufmann/-frau bei **LUTZ BLADES**.

DEIN NEUER AUSBILDUNGSBETRIEB.

LUTZ BLADES startet durch in Richtung Zukunft. Und das schon seit 1922, als die Erfolgsgeschichte in einer kleinen Garage begann.

Mit Rasierklingen übrigens. Und heute? Sind im Familienunternehmen in Solingen-Gräfrath knapp 140 Mitarbeiter am Start. Hier werden Industrieklingen in jeder Größe, für jeden Bedarf, für die ganze Welt produziert.

Manche sind wenige Millimeter groß. Andere fast einen Meter lang. Eins haben sie alle gemeinsam: Sie sind exactly. Steht nicht ohne Grund im Firmenlogo. Also: Keine halben Sachen.

DER NEUE STANDORT.

Alles neu. Alles hell. Alles größer. **LUTZ BLADES** produziert ab Herbst 2019 am neuen Firmensitz, nur wenige Meter vom bisherigen entfernt. Mit modernsten Maschinen. In komplett neuen Produktionshallen und Büros. Mit kurzen Wegen, so dass jeder mit jedem noch besser, noch enger zusammenarbeiten kann. Denn darum geht es. Flexibel sein und zuverlässig. Groß denken und auch die Details im Blick behalten.

DEINE AUSBILDUNG.

Macht aus dir die Top-Fachkraft von morgen. Weil du spannende Projekte bekommst. Echte Herausforderungen meisterst. Und jeden Tag etwas Neues lernst, ganz gleich ob als Kaufmann/-frau oder Mechaniker/-in. Weil das **LUTZ BLADES**-Team für dich da ist. Dich fachlich und menschlich weiterbringt. Zum Beispiel auch im Betriebsunterricht, ergänzend zur Berufsschule. Damit du lernst, deine Stärken zu entfalten und einzubringen. Und zum echten Experten wirst.



PRÄZISION. SCHÄRFE. ERFOLG.

exactly

DEINE ZUKUNFT.

Und jetzt kommst du. Hast dein Fachabi oder den Realschulabschluss so gut wie in der Tasche. Hast Lust aufs Machen. Auf's Mitdenken. Auf einen genialen neuen Standort. Auf ein Unternehmen, dem eine gute Ausbildung wirklich etwas bedeutet. Mehr denn je. Denn pro Kalenderjahr sollen künftig circa sechs Azubis zum Team gehören. Und die Erfolgsgeschichte von **LUTZ BLADES** mit prägen. Wenn alles gut läuft, auch nach der Abschlussprüfung – als feste/r Mitarbeiter/-in mit besten Zukunftschancen.

WIR SIND LUTZ BLADES. UND DU JETZT AUCH.

Bewirb dich für deine Ausbildung als Werkzeugmechaniker/-in, Industriemechaniker/-in oder Industriekaufmann/-frau und starte im Herbst eines jeden Jahres. Wir freuen uns auf dich und deine Stärken.

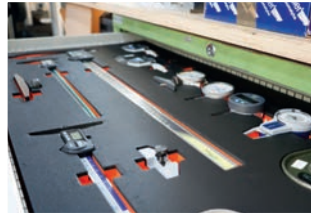

KLAR SOWEIT? HIER NOCH MAL ALLES WICHTIGE. KURZ UND KNACKIG.



DIE BERUFSBILDER. LUTZ BLADES bildet in den Berufen Werkzeugmechaniker/-in, Industriemechaniker/-in und Industriekaufmann/-frau aus.



DER STANDORT. Ab Herbst 2019 wird am neuen Standort in Solingen-Gräfrath produziert. Mit neuesten Maschinen und modernster Technik.



DEINE CHANCE. LUTZ BLADES bildet die eigenen Fachkräfte von morgen aus. Also beste Übernahmemechancen! Du arbeitest in Teams und an abwechslungsreichen Projekten.

LUTZ[®]
BLADES
exactly

LUTZ GmbH & Co. KG – Wuppertaler Straße 251
42653 Solingen – Tel: +49 212 5966-0
Frau S. Tiet. E-Mail: bewerbung@lutz-blades.com
www.lutz-blades.com

UND SO BEWIRBST DU DICH BEI UNS!

Ganz einfach per Mail. Wichtig: Schreibe in den Betreff „Ausbildung“ und dein Berufsbild, zum Beispiel „Ausbildung Werkzeugmechaniker“. Erzähle uns von deinem Werdegang, deinen Zielen und warum du deine Ausbildung bei **LUTZ BLADES** machen möchtest. Zeugnisse dazu packen, fertig. Die Adressen findest du links. Also los!

Ausbildung

klings gut!

Für deine sichere Zukunft
mit und bei LUTZ BLADES

LUTZ BLADES ist einer der führenden Klingengersteller für industrielle Schneidaufgaben. Präzision, Schärfe und der Erfolg unserer Kunden sind unsere Leitmotive. Als international aufgestelltes Familienunternehmen in der 3. Generation, mit knapp 140 Mitarbeitern, bieten wir dir einen modernen und zukunfts-sicheren Arbeitsplatz, an dem du richtig wachsen kannst. Klingt gut, oder?



#ausbildungklingsgut



Wir bilden aus:

INDUSTRIEKAUFLER (M/W/D)
(Voraussetzung: mind. Fachabitur)

WERKZEUGMECHANIKER/-IN (M/W/D)
FACHRICHTUNG STANZTECHNIK
(Voraussetzung: mind. mittlere Reife)

INDUSTRIEMECHANIKER/-IN (M/W/D)
FACHRICHTUNG INSTANDHALTUNG
(Voraussetzung: mind. mittlere Reife)



Haben wir dein Interesse geweckt?

Dann tritt mit uns in Kontakt! Wir freuen uns auf deine vollständige und aussagekräftige Bewerbung, vorzugsweise elektronisch unter Angabe des Ausbildungsberufes an: bewerbung@lutz-blades.com

exactly WHAT YOU NEED FOR YOUR CAREER

LUTZ GmbH & Co. KG
Frau S. Tiet
Wuppertaler Str. 251
D - 42653 Solingen

Telefon: 02 12 - 59 66 - 0
E-Mail: bewerbung@lutz-blades.com
Internet: www.lutz-blades.com



Bitte sende uns alle Anlagen in einem PDF-Dokument.

HIER GEHT'S ZUR BERUFSSCHULE

**DEN PRAKTISCHEN AUSBILDUNGSPART ÜBERNIMMT DEIN AUSBILDUNGS-
BETRIEB, DIE THEORIE LERNST DU IN DER BERUFSSCHULE. UND ZWAR HIER:**

BERUFSSCHULE WERTHER BRÜCKE DER STADT WUPPERTAL

Bachstraße 17
42275 Wuppertal
Telefon: 0202 563-6218
Telefax: 0202 563-8062
E-Mail: info@bkwb.de
www.bkwb.de

BERUFSSCHULE ELBERFELD DER STADT WUPPERTAL

Bundesallee 222
42103 Wuppertal
Telefon: 0202 563-6166
Telefax: 0202 563-8016
E-Mail: bk.elberfeld@stadt.wuppertal.de
www.berufsschule-elberfeld.de

BERUFSSCHULE KOHLSTRASSE DER STADT WUPPERTAL

Kohlstraße 11
42109 Wuppertal
Telefon: 0202 563-2151
Telefax: 0202 563-8064
E-Mail: bk.kohlstrasse@stadt.wuppertal.de
www.bkkohlstrasse.de

BERUFSSCHULE BARMEN DER STADT WUPPERTAL

- EUROPASCHULE -
Sternstraße 75
42275 Wuppertal
Telefon: 0202 563-6648
Telefax: 0202 563-8067
E-Mail: bkb-europaschule@stadt.wuppertal.de
www.bk-Barmen-Europaschule.wtal.de

BERUFSSCHULE AM HASPEL DER STADT WUPPERTAL

Haspeler Straße 25
42285 Wuppertal
Telefon: 0202 69832-0
Telefax: 0202 69832-200
E-Mail: info@berufsschule-am-haspel.de
www.berufsschule-am-haspel.de

Anschrift der Dependence am Kothen:

Schluchtstraße 30
42285 Wuppertal

TECHNISCHES BERUFSSCHULE SOLINGEN

Oligschlägerweg 9
42655 Solingen
Telefon: 0212 22380-0
Telefax: 0212 22380-60
E-Mail: info@tbk-solingen.de
www.tbk-solingen.de

FRIEDRICH-LIST-BERUFSSCHULE DER STADT SOLINGEN

Burgstraße 65
42655 Solingen
Telefon: 0212 5990-40
Telefax: 0212 5990-439
E-Mail: info@flbk.de
www.flbk.de

BERUFSSCHULE WIRTSCHAFT UND VERWALTUNG DER STADT REMSCHEID

Stuttgarter Straße 13
42853 Remscheid
Telefon: 02191 49945-0
Telefax: 02191 49945-10
E-Mail: schule@bwv-rs.de
www.bwv-rs.de

BERUFSSCHULE TECHNIK DER STADT REMSCHEID

Neuenkamper Straße 55
42855 Remscheid
Telefon: 02191 46170-00
Telefax: 02191 46170-09
E-Mail: sekretariat@btr-rs.de
www.btr-rs.de

Der Schlüssel für die berufliche Zukunft!



Das Werkzeug



Wir bilden aus...

in Remscheid

- Mechatroniker/in
- Werkzeugmechaniker/in
- Industriemechaniker/in
- Fachkraft für Metalltechnik
- Industriekaufrau/mann
- IT-Kaufrau/mann

in Heinsberg

- Oberflächenbeschichter/in
- Industriemechaniker/in
- Fachlagerist/in
- Fachkraft für Metalltechnik

Duale Studiengänge im kaufmännischen und technischen Bereich.

HAZET-WERK Hermann Zerver GmbH & Co. KG

✉ 100461, 42804 Remscheid / Güldenwerther Bahnhofstraße 25 – 29, 42857 Remscheid

☎ +49 (0) 21 91 / 792-0 · 📠 (0) 21 91 / 792-537 · 📧 personal@hazet.de · 🌐 hazet.de

DER VOLLE DURCHBLICK

NEUN GUTE GRÜNDE FÜR EIN PRAKTIKUM.

In einem Praktikum erfährst du, ob dein Traumberuf wirklich zu dir passt, entdeckst neue Talente in dir, machst dich nützlich und sammelst Qualifikationen für deinen Lebenslauf. Wenn du dich später für eine Ausbildung bewirbst, machst du dich mit deinen Arbeitserfahrungen interessant! Außerdem knüpfst du im Praktikum nützliche Kontakte, die du im späteren Berufsleben brauchen kannst. Und nach Feierabend hat man sich einen Freibad- oder Kinobesuch dann erst richtig verdient.

FÜR EIN ERFOLGREICHES PRAKTIKUM SIND FOLGENDE PUNKTE ENTSCHEIDEND:

- Welche Stärken habe ich und wo bzw. wie kann ich sie einsetzen oder weiterentwickeln?
- Bringt mich das Praktikum meinem Berufswunsch näher?
- In welchem Unternehmen will ich arbeiten?
- Baut das Praktikum meine Fähigkeiten, zum Beispiel am Computer, aus?
- Wann habe ich Zeit für ein Praktikum?
- Wann muss ich mich bewerben und fehlen mir Infos für die Bewerbung?
- Muss mein Praktikum bestimmte Formalien für Schule oder spätere Ausbildung erfüllen?
- Gibt es Praktikumsberichte, die mir weiterhelfen?
- Wenn ich bereits Praktika absolviert habe, bringt ein weiteres vertiefende Erfahrungen?

WELCHE PRAKTIKA GIBT ES?

Ein Praktikum ist perfekt, um einen ersten Einblick in die Arbeitswelt zu bekommen. Abhängig vom Alter, schulischer Vorbildung und persönlichen Zielen gibt es verschiedene Varianten.

Alle Praktika wollen die Teilnehmer an das spätere Arbeitsleben heranführen. Dabei sollen die Praktikanten erleben, wie viel ihr in der Schule erlerntes Wissen im Beruf wert ist. Sie lernen, mit erwachsenen Kollegen zusammenzuarbeiten und in Teams ihren Platz zu finden.

Im **berufsorientierenden Schülerpraktikum** werden Schüler für zwei bis drei Wochen vom Unterricht freigestellt, um in dieser Zeit in Betrieben erste Erfahrungen zu sammeln. In der Regel werden diese Praktika von den Schulen organisiert, wobei sie versuchen, auf die Wünsche der Schüler einzugehen. Diese Praktika werden im Unterricht vorbereitet und dort auch ausgewertet. Praktikumsbetriebe findest du ab Seite 146.

Bei einem **freiwilligen Praktikum** kannst du weitere Kenntnisse in einem möglichen zukünftigen Berufsfeld sammeln. Hier entscheidet dein Engagement, wie groß der Nutzen für dich ist. Es gibt etliche Betriebe, die ihre Ausbildungs- und Traineeplätze bevorzugt mit Bewerbern besetzen, die sie vorher schon als Praktikanten kennengelernt haben.

Das **strukturierte Praktikum** oder **Fachpraktikum** ist an manchen berufsbildenden Schulen obligatorisch. Hier werden Schüler tage- oder wochenweise in ausgewählte Betriebe geschickt, um dort berufliche Praxis zu sammeln. Hierbei arbeiten Schule und Betrieb eng zusammen.

FÜR ALLE PRAKTIKA GILT:

Nach dem Ende des Praktikums hast du Anspruch auf eine Praktikumsbescheinigung. Du kannst allerdings auch um ein Praktikumszeugnis bitten, in dem deine Aufgaben und vor allem deine Leistungen ausführlicher beschrieben und bewertet sind. Das macht sich bei späteren Bewerbungen besser.

DIE EINSTIEGSQUALIFIZIERUNG

DIE EINSTIEGSQUALIFIZIERUNG IST EIN BETRIEBLICHES PRAKTIKUM, BEI DEM DU IM BETRIEB ARBEITEST UND GRUNDKENNTNISSE FÜR EINEN ANERKANNTEN AUSBILDUNGSBERUF ERWERBEN KANNST.

Die Einstiegsqualifizierung (EQ) gibt dir die Möglichkeit, deine Chancen auf eine Berufsausbildung zu erhöhen und kann in fast allen Ausbildungsberufen absolviert werden.

Das Praktikum beginnt frühestens zum 1. Oktober eines jeden Jahres und dauert zwischen sechs und zwölf Monaten. Voraussetzungen für die Teilnahme sind:
Du darfst nicht über 25 Jahre alt sein und noch keine Ausbildung abgeschlossen haben.

Berufsschulpflichtige Jugendliche müssen während der EQ auch die Berufsschule besuchen, es sei denn, es liegt eine Befreiung durch das zuständige Schulamt vor.

VORTEILE DER EQ FÜR JUGENDLICHE:

- Du kannst den Beruf intensiv kennenlernen und herausfinden, ob er dir gefällt und ob er zu deinen Fähigkeiten passt.
- Du erwirbst Grundkenntnisse in einem Beruf.
- Du kannst den Betrieb kennenlernen und deine Fähigkeiten unter Beweis stellen. Somit steigen die Chancen, nach der EQ in ein Ausbildungsverhältnis übernommen zu werden.
- Ein Übergang in eine reguläre Ausbildung ist möglich. Dabei kann die EQ-Zeit teilweise als Ausbildungszeit angerechnet werden.

ZEUGNIS UND ZERTIFIKAT DER IHK

Am Ende der Einstiegsqualifizierung erhältst du ein betriebliches Zeugnis, in dem deine Leistungen bewertet werden. Zusätzlich erhältst du ein Zertifikat der Industrie- und Handelskammer über die erworbenen Qualifikationen. Beide Bescheinigungen sind für deine späteren Bewerbungen wichtig.





WIR UNTERSTÜTZEN DICH BEI DEINEN AUFGABEN

Schritt für Schritt lernst du unser Unternehmen und deine Aufgaben kennen. Dabei wirst du von Anfang an in die Projekte der Fachabteilungen einbezogen. Deine Kollegen und das Ausbildungsteam sind für dich da und unterstützen dich bei deinen Aufgaben, aber auch bei der Vorbereitung auf deine Prüfungen.



WIR FÖRDERN DICH INDIVIDUELL

Du profitierst von unserem umfassenden Schulungsprogramm und vielen anderen Möglichkeiten, wie beispielsweise Sprachkursen oder der Übernahme eigener Projekte. Wir unterstützen dich, wenn du eine IHK-Weiterbildung machen möchtest und stellen dir einen eigenen Laptop für deine Arbeit. Als Teil einer starken Gemeinschaft kannst du bei uns fachlich und persönlich wachsen und deine Ziele verwirklichen.



WIR SCHAFFEN PERSPEKTIVEN FÜR DEINE ZUKUNFT

Als international tätige Unternehmensgruppe bieten wir dir einen sicheren Arbeitsplatz, an unserem Hauptsitz in Solingen, den du optimal mit Bus und Bahn erreichen kannst, sowie spannende Möglichkeiten und Perspektiven für deine berufliche Zukunft. Deine Gesundheit und dein Wohlbefinden sind uns wichtig. Daher bieten wir dir ein umfassendes Sport- und Präventionsprogramm und ein sehr gutes und modernes Betriebsrestaurant.

— ÜBER ZWILLING



Gründungsjahr
1731



Mitarbeiter über
4.300



Weltweit über
36





AUSBILDUNGSBERUFE 2020

ENTSCHEIDE DICH FÜR EINE AUSBILDUNG BEI ZWILLING

Die Ausbildung von jungen Menschen hat bei ZWILLING einen hohen Stellenwert. Traditionell bilden wir Nachwuchskräfte in verschiedenen Berufen, sowohl im technischen als auch im kaufmännischen Bereich, aus. Je nach Ausbildungsberuf erwarten dich dabei unterschiedliche Aufgaben in unserem Unternehmen. Für das Ausbildungsjahr 2020 sucht die ZWILLING Gruppe Auszubildende für folgende Ausbildungsberufe:

INDUSTRIEKAUFMANN /-FRAU

*auch in Verbindung mit
einem dualen Studium
(Bachelor of Arts)*

KAUFMANN /-FRAU IM EINZELHANDEL

*auch in Verbindung mit
einem dualen Studium für
den Shop Solingen*

FACHKRAFT FÜR LAGERLOGISTIK (M/W)

*Arbeitsplatz an unserem
Hauptsitz in Solingen*

FACHINFORMATIKER /-IN FÜR SYSTEMINTEGRATION

*Arbeitsplatz an unserem
Hauptsitz in Solingen*

INDUSTRIEMECHANIKER /-IN

*Arbeitsplatz an unserem
Hauptsitz in Solingen*

MECHATRONIKER /-IN

*Arbeitsplatz an unserem
Hauptsitz in Solingen*

MASCHINEN- UND ANLAGENFÜHRER /-IN

*Arbeitsplatz an unserem
Hauptsitz in Solingen*

ZERSpanungsMECHANIKER /-IN

*Arbeitsplatz an unserem
Hauptsitz in Solingen*

ONLINE BEWERBEN

*Bewirb dich noch heute mit deinen aussagekräftigen
Bewerbungsunterlagen über unser online Bewerberportal.
<https://careers.zwilling.com>*



KONTAKT

*ZWILLING Group · Nadine Gronemeyer
Grünewalder Str. 14-22 · 42657 Solingen*

KEINEN AUSBILDUNGSPLATZ ERGATTERT? DAS SIND DEINE ALTERNATIVEN!

Absagen können einen ziemlich runterziehen, so dass man schnell die Lust daran verliert, sich weiter zu bewerben. Das passiert sehr häufig, wenn man sich schon darauf verlassen hat, eine bestimmte Stelle in einem bestimmten Betrieb zu bekommen.

WAS LERNST DU AUS ABSAGEN?

Du solltest ...

... nicht aufgeben! Bewirb dich so oft und so viel du kannst!

ABSAGEN SOLLTEST DU STETS EINKALKULIEREN!

Du solltest nicht an einer bestimmten Ausbildungsstelle festhalten. Wie oben erwähnt: Bewirb dich so oft und so viel du kannst! Außerdem ist es wichtig, dir rechtzeitig einen Plan B zurechtzulegen, falls du keine geeignete Ausbildungsstelle findest. Am besten ist es, wenn du Eltern, Freunde, Bekannte oder vielleicht sogar deine Lehrer ansprichst und sie in die Suche mit einbezieht.

ALTERNATIVEN

Du bist dir unsicher und weißt nicht so recht, was genau du machen möchtest/sollst? Es gibt viele Möglichkeiten, die einem nach der Schule offenstehen. Allerdings solltest du dafür ein gut durchdachtes Konzept haben.

HIER EIN PAAR INTERESSANTE VORSCHLÄGE FÜR DICH:

1) BUNDESFREIWILLIGENDIENST

Dieser Dienst ist ein Angebot an Frauen und Männer jeden Alters, das den ehemaligen Zivildienst ersetzt. Hier hast du die Möglichkeit, dich für die Allgemeinheit einzusetzen. Dies kann in verschiedenen Bereichen

sein, bis hin zum Zivil- und Katastrophenschutz. Freiwilliges Engagement lohnt sich, denn es ist eine gute Möglichkeit, wertvolle Lebenserfahrungen zu sammeln.

Weitere Infos: www.bundesfreiwilligendienst.de

2) EQ

Informationen zur Einstiegsqualifizierung findest du auf Seite 25.

3) FREIWILLIGES SOZIALES JAHR (FSJ) UND FREIWILLIGES ÖKOLOGISCHES JAHR (FÖJ)

Das FSJ/FÖJ ist ein sozialer/ökologischer Freiwilligendienst, der sich an junge Menschen ab dem 16. Lebensjahr richtet. Neben der Wehrpflicht können Männer und Frauen in Deutschland oder auch im Ausland in folgenden Bereichen ihren Dienst ableisten: Krankenhäuser, Sanitäts- und Rettungsdienst, Kirchengemeinden, Sportvereine, Einrichtungen für behinderte Menschen, Natur- und Umweltschutzbehörden, Jugendorganisationen, Bildungsstätten ebenso wie in der Forstwirtschaft und auf Biobauernhöfen.

Weitere Infos:
www.foej.de
www.pro-fsj.de

AUSGESTIEGEN AUS DEM STUDIUM? NEUSTART MIT BERUFLICHER QUALIFIZIERUNG

Weiter studieren oder doch nicht? Wie auch immer, es gibt zahlreiche Gründe, warum es im Studium nicht läuft, du es nicht länger fortführen kannst oder willst. Die Gründe sind so individuell wie du es bist. Stelle dafür die Weichen jetzt neu und blicke positiv nach vorne.

WIR HELFEN DIR DABEI:

Du hast noch keine genauen Vorstellungen, wie es beruflich weitergehen kann? Wende dich an die IHK!

DU HAST DEINEN TRAUMBERUF SCHON VOR AUGEN?

Dann lohnt sich ein Blick auf die IHK-Lehrstellenbörse und den IHK-Ausbildungsatlas.

Weiterkommen mit Weiterbildungsprüfungen.

Mit einem Klick zu den Angeboten unter:

www.wis.ihk.de.

Mit der eigenen Idee zur Existenzgründung:

(www.bergische.ihk.de, Dok.-Nr. 406)

AUSBILDUNG PLUS KINDERBETREUUNG? ABER KLAR!

DANK DER TEILZEIT-AUSBILDUNG IST DAS KEIN PROBLEM MEHR.

UND WIE GEHT DAS?

Bei einer Ausbildung in Teilzeit wird die tägliche oder wöchentliche Ausbildungszeit im Betrieb reduziert. Das heißt, Auszubildende und Betrieb einigen sich auf eine wöchentliche Ausbildungszeit zwischen 20 und 35, in der Regel 30 Stunden. Die Ausbildungszeit lässt sich flexibel an die betrieblichen Abläufe und die Bedürfnisse der Auszubildenden anpassen. Der Berufsschulunterricht und überbetriebliche Lehrgänge erfolgen in Vollzeit. Je nach Klassenstärke können ggf. Teilzeitklassen in Berufsschulen eingerichtet werden.

Die Ausbildung in Teilzeit führt grundsätzlich nicht zu einer längeren Ausbildungsdauer. Bei einer wöchentlichen Ausbildungszeit von weniger als 25 Stunden

jedoch kann sich die Gesamtdauer der Ausbildung verlängern – in der Regel um ein halbes oder ganzes Jahr. Dies ist vom Einzelfall abhängig.

Dabei spielen die schulische Vorbildung sowie eventuell vorhandene Berufserfahrung der Auszubildenden eine Rolle. Ebenso muss eingeschätzt werden, ob die verkürzte Zeit im Betrieb ausreicht, um innerhalb der Regeldauer alle notwendigen Kenntnisse an die Auszubildenden zu vermitteln. Die Ausbildungsdauer kann auch zu einem späteren Zeitpunkt noch geändert werden.

Eine Teilzeitberufsausbildung ist grundsätzlich in allen anerkannten Berufen des dualen Ausbildungssystems möglich.

AUSBILDUNG? STUDIUM? BEIDES!



IMMER MEHR UNTERNEHMEN IM IHK-BEZIRK BIETEN DIE AUSBILDUNG KOMBINIERT MIT DEM STUDIUM AN. EIN GENIALES MODELL, MIT DEM DU INNERHALB WENIGER JAHRE ZWEI FLIEGEN MIT EINER KLAPPE SCHLÄGST.

Soll ich studieren? Und wenn ja, was? Oder mache ich doch lieber erst einmal eine richtige Ausbildung in einem Unternehmen? Das Studium ist lang, schaffe ich das? Da verdiene ich kein Geld, und meinen Eltern will ich nicht länger auf der Tasche liegen. Bei einer Lehre verdiene ich schon ein wenig Geld. Ich kann ja immer noch später ein Studium beginnen.

Diese Fragen stellst du dir sicherlich im letzten Schuljahr, bevor du mit dem Abi oder dem Fachabi in der Tasche die Schule verlässt.

Du musst dich gar nicht gegen ein Studium und für eine Lehre oder umgekehrt entscheiden. Clevere machen einfach beides gleichzeitig – du wirst praktisch in einem Unternehmen ausgebildet, erhältst eine Ausbildungsvergütung und studierst gleichzeitig an einer Berufsakademie, Verwaltungs- und Wirtschaftsakademie oder an einer Fachhochschule bzw. Hochschule.

BACHELOR ODER MASTER – DU HAST DIE FREIE WAHL

Die Studienphasen an der Hochschule wechseln sich mit Praxisphasen im Unternehmen ab. Unterschiedliche Modelle werden angeboten – vom wöchentlichen Wechsel zwischen Betrieb und Hochschule bis zum Wechsel zwischen den Semestern und vom sechssemestrigen Studium mit dem Bachelorabschluss bis hin zu zehn Semestern mit Masterabschluss. Nach circa drei bis vier Jahren hast du einen IHK-Berufsabschluss und einen Bachelor- oder Masterabschluss erreicht und oft schon einen festen Arbeitsvertrag mit dem Unternehmen abgeschlossen.

EINEN ÜBERBLICK ÜBER DIE MÖGLICHKEITEN FINDEST DU HIER:

WWW.DUAL-STUDIERN-IM-RHEINLAND.DE

WWW.BERGISCHE.IHK.DE, DOK.-NR.: 3446468



KOSTENLOS AUS DEM
DEUTSCHEN FESTNETZ

MACH DICH SCHLAU UNTER
UNSERER SERVICE-NUMMER:

0800 569-4000

ODER SCHREIB UNS EINE E-MAIL:
ausbildung@wsw-online.de

Yeah!

Schraub jetzt an deiner Zukunft!

Unsere **aktuellen** Ausbildungsberufe
findest du auf www.wsw-online.de/ausbildung

WSW Wuppertaler Stadtwerke GmbH
Meine Stadt. Meine Stadtwerke. **Meine Ausbildung.**



Menschlich.
Kompetent.
Nah.



Erfolg braucht Nachwuchs

Zukunft im Gesundheitswesen

Wir bilden aus

- Kaufleute für Büromanagement
- Kaufleute im Gesundheitswesen
- IT-Kaufleute

Keine Lust auf Büro? Wir können noch mehr!

- Gesundheits- und Krankenpflege
- Altenpflege
- Gesundheits- und Krankenpflegeassistentz
- Altenpflegehilfe
- Operationstechnische Assistentz
- Medizinische Fachangestellte

Fundierte Ausbildung
+ gute Jobchancen

Informieren Sie sich auf
www.kplusgruppe.de



Kplus Gruppe

Medizin und Pflege in katholischer Trägerschaft

Personalmanagement
Schwanenstraße 132 · 42697 Solingen
Telefon 02 12/7 05-1 27 05
E-Mail bewerbung@kplusgruppe.de

Kplus Gruppe – Gesundheitsnetz in Nordrhein-Westfalen



In der Gemeinschaft ist man stärker. Die Leitidee hat sich die Kplus Gruppe zu Eigen gemacht. 1997 gegründet sind heute 30 Institutionen des Gesundheitswesens unter einem Dach vereint. Fest verwurzelt in der Region zwischen Leverkusen, Solingen und dem Kreis Mettmann und gleichzeitig hochspezialisiert in der medizinischen und pflegerischen Versorgung hat sich die Kplus Gruppe das Vertrauen ihrer Partner erarbeitet.

Rund 3.2000 Mitarbeiter setzen sich an den unterschiedlichen Standorten für das Wohl der Patienten und Bewohner ein. Damit gehört die Kplus Gruppe zu den zehn größten katholischen Gesundheitsanbietern in Deutschland.

Ausbildung, aber auch Fort- und Weiterbildung wird in der Kplus Gruppe groß geschrieben. Neben kaufmännischen Berufen liegt der Fokus auf der Ausbil-

dung in der Gesundheits- und Krankenpflege, der Altenpflege und den jeweiligen Assistenzberufen. Mit dem Katholischen Bildungszentrum Haan und dem St. Joseph Fachseminar für Altenpflege gehören zwei Schulen zur Kplus Gruppe.

Das Gesundheitswesen ist mit rund 5,5 Millionen Mitarbeitern bundesweit ein Beschäftigungsmotor. Hier arbeiten Menschen für Menschen – eine Dienstleistung, die auch weiterhin vor Ort, hier bei uns in der Region erbracht werden muss.

Unsere Ausbildungsstätten

- Kplus Gruppe, Solingen
- St. Josef Krankenhaus Haan
- St. Josefs Krankenhaus Hilden
- St. Lukas Klinik, Solingen
- St. Remigius Krankenhaus Opladen
- St. Josef Krankenhaus Wiesdorf
- St. Antonius Altenheim, Düsseldorf
- Haus Rheinpark Seniorenzentrum, Leverkusen
- St. Albertus Altenheim, Leverkusen
- St. Marien Altenheim, Monheim am Rhein
- St. Joseph Altenheim, Solingen
- St. Lukas Pflegeheim, Solingen



Kplus Gruppe

Medizin und Pflege in katholischer Trägerschaft

WELCHER KÖNNTE DEIN WEG IN DIE AUSBILDUNG SEIN?



WIE WÄRE ES, DEINEN BERUF MIT EINER DUALEN AUSBILDUNG ZU ERLERNEN? KLINGT GUT, ODER? ABER WAS GENAU KOMMT DA AUF DICH ZU?

ZWEIGETEILTE AUSBILDUNG

Es handelt sich dabei um eine zweigeteilte Ausbildung. Einen Teil deckt die Berufsschule ab. Dort lernst du die theoretischen Inhalte. Den anderen Teil deckt der Betrieb ab. Die Theorie, die du in der Schule gelernt hast, kannst du direkt im Betrieb anwenden.

EIN FLEXIBLES SYSTEM

Das Ausbildungssystem ist sehr flexibel. Daher kannst du deine Ausbildung auch verkürzen, wenn du die entsprechende Vorbildung wie Abitur, Fachhochschulreife oder Mittlere Reife hast. Auch eine Teilzeitausbildung ist möglich. Für jeden kann eine individuelle Lösung gefunden werden.

Und das Gute daran ist, du erlernst einen anerkannten Ausbildungsberuf und verdienst dabei auch schon dein erstes Geld.

ENTWICKELE DICH PERMANENT WEITER

Nach der dualen Ausbildung im Betrieb hast du viele verschiedene Möglichkeiten, dich beruflich weiterzuentwickeln und Karriere zu machen. Neben

Aufstiegschancen im Unternehmen kannst du später eine Weiterbildung zum Fachkaufmann/-frau oder Betriebswirt/-in machen. Mit ein paar Jahren Berufserfahrung kannst du nach einer Ausbildung noch studieren, und das alles sogar ohne Abitur.

Aber denke daran, nicht jedes Unternehmen kann ausbilden. Zur Ausbildung müssen bestimmte Voraussetzungen gegeben sein. Welche Unternehmen ausbilden, findest du hier in dem dir vorliegenden Ausbildungsatlas ab Seite 103.

DIE BERGISCHE IHK: DEIN ANSPRECHPARTNER

Die IHK ist Ansprechpartner für dich als Auszubildende/-r und deinen Ausbildungsbetrieb vor, während und nach der Ausbildung. Die IHK organisiert die Zwischen- und Abschlussprüfungen.

www.bergische.ihk.de; Dok.-Nr. 3446224.



Bergische Industrie- und Handelskammer
Wuppertal-Solingen-Remscheid

Die Bergische Industrie- und Handelskammer Wuppertal-Solingen-Remscheid (IHK) vertritt die Interessen von rund 36.000 Unternehmen im Bergischen Städtedreieck. Sie betreut mehr als 6.000 Auszubildende in fast 2.000 Ausbildungsbetrieben.

Wir bieten eine Ausbildung zum/zur

Kaufmann/-frau für Büromanagement (m/w/d)

oder

Fachinformatiker/-in Fachrichtung Systemintegration (m/w/d)

Wenn Sie Fachoberschulreife sowie gute Kenntnisse in Deutsch und Mathematik haben, freuen wir uns auf Ihre Bewerbungsunterlagen (Lebenslauf, Zeugnisse).

Bergische Industrie- und Handelskammer **Wuppertal-Solingen-Remscheid**

Pamela Aleksijew

Postfach 42 01 01

42401 Wuppertal

Telefon (02 02) 2490 202

E-Mail: p.aleksijew@bergische.ihk.de

Internet: www.bergische.ihk.de



ZUKUNFT kann man lernen



Wir bilden für Sie aus!



Ihr Mehr-Wert im Überblick:

► **Moderne Grundausbildung Ihrer Auszubildenden im Metallbereich**

► **Zeit- und damit Kostenersparnis durch überbetriebliche Ausbildung**



► **Qualifizierte Auszubildende - von Anfang an**

► **Zukunftsorientierter Maschinenpark**



► **Teillehrgänge und Weiterbildung**

IHK Lehrwerkstatt Solingen GmbH
Schützenstr. 204, 42659 Solingen
Internet: www.ihk-lehrwerkstatt-sg.de

Ansprechpartner: Andreas Braun
Tel. 02 12 / 24433-01, Fax 02 12 / 24433-57
E-Mail info@ihk-lehrwerkstatt-sg.de

Sprechen wir miteinander.



Berufsbildungszentrum
der Industrie
Kompetenzzentrum Technik und
Wirtschaft Remscheid



Unser umfangreiches Aus- und Weiterbildungsangebot finden Sie unter
www.bzi-rs.de

DUALE STUDIENGÄNGE

Das BZI ist das technische Aus-, Fort- und Weiterbildungszentrum des Bergischen Landes. Wir bieten, als überbetriebliche Ausbildungswerkstatt, für die meist mittelständischen Betriebe des Bergischen Landes die komplette Grund- und Fachausbildung in über 30 gewerblichen Berufen der Metall-, Elektro- und IT-Technik an.

Ganz aktuell ist die Kombination einer gewerblichen mit einer akademischen Ausbildung in den Dualen Studiengängen des BZI. Die Studiengänge

- Maschinenbau (Bachelor of Science)
- Elektrotechnik (Bachelor of Science)
- Mechatronik (Bachelor of Engineering)

werden in Kooperation mit der Bergischen Universität Wuppertal bzw. der Hochschule Bochum, Campus Velbert / Heiligenhaus durchgeführt.

Zukunft kann man lernen!

Wüstenhagener Str. 18 - 26 · 42855 Remscheid
Tel.: 0 21 91 / 93 87 - 0 · Fax: 0 21 91 / 93 87 - 37
Internet: www.bzi-rs.de · E-Mail: info@bzi-rs.de
Zertifiziert nach DIN EN ISO 9001:2008 und AZAV

VERKÜRZUNG DER AUSBILDUNGSZEIT

Eine Ausbildung kann entweder zwei, drei oder dreieinhalb Jahre dauern – je nach Berufsbild. Geht aber auch kürzer: Zum Beispiel, wenn zu erwarten ist, dass das Ausbildungsziel in der gekürzten Zeit erreicht wird. Dann können Ausbilder und Azubi gemeinsam beantra-

gen, die Ausbildungszeit zu verkürzen.

Wichtig: Die Abkürzung der Ausbildungszeit soll möglichst bei Vertragsabschluss, spätestens jedoch so rechtzeitig beantragt werden, dass noch mindestens ein Jahr Ausbildungszeit verbleibt.

GRÜNDE FÜR EINE VERKÜRZUNG DER AUSBILDUNG:

- Fachoberschulreife oder gleichwertiger Abschluss: bis zu 6 Monate
- Nachweis der Fachhochschulreife oder allgemeine Hochschulreife oder abgeschlossene Berufsausbildung: bis zu 12 Monate

Im Einzelfall kann die Ausbildungszeit auch wegen eines Lebensalters von mehr als 21 Jahren um bis zu 12 Monate verkürzt werden. Darüber hinaus kann bei Nachweis einer einschlägigen beruflichen Grundbildung oder einschlägigen Berufstätigkeit oder Arbeitserfahrung im Berufsfeld diese angemessen berücksichtigt werden. Bei Fortsetzung der Berufsausbildung in demselben Beruf kann die zurückgelegte Ausbildungszeit ganz oder teilweise für eine Kürzung berücksichtigt werden.

Soweit bei einem Berufswechsel nach Abschluss des ersten Ausbildungsjahres festgestellt wird, dass die Grundbildung des Erstberufes im Wesentlichen identisch ist mit der Grundbildung des neuen Ausbildungsberufes, kann diese in vollem Umfang (12 Monate) berücksichtigt werden.

Mehrere Verkürzungsgründe können auch nebeneinander berücksichtigt werden.

MINDESTDAUER DER AUSBILDUNG:

Auch wenn mehrere Gründe, die Ausbildung zu verkürzen, zusammentreffen – eine Mindestdauer sollte nicht unterschritten werden:

Regelausbildungszeit	Mindestzeit
3 ½ Jahre	24 Monate
3 Jahre	18 Monate
2 Jahre	12 Monate

DIE AUSBILDUNGSVERGÜTUNG

Während deiner Ausbildung verdienst du bereits dein eigenes Geld. Die Höhe der Ausbildungsvergütung hängt davon ab, zu welcher Branche dein Ausbildungsbetrieb gehört – also nicht vom jeweiligen einzelnen Beruf!

Das heißt: Sind Azubis mit verschiedenen Ausbildungsberufen im selben Unternehmen angestellt, so haben sie Anspruch auf eine einheitliche Vergütung.

BEISPIEL: Lernt ein Kaufmann für Büromanagement in einer Bank, gilt die „Bankvergütung“, lernt er in einem Gastronomieunternehmen, dann gilt die „Gastronomievergütung“. Diese Regelung ist übrigens bei allen Auszubildenden anzuwenden, die in einer anderen als der berufsspezifischen Branche lernen.

WICHTIG: DER TARIFVERTRAG GILT (WENN VORHANDEN)

Wenn eine allgemein verbindliche Tarifregelung (Tarifvertrag) vorliegt, dürfen im Ausbildungsvertrag keine niedrigeren Vergütungssätze vereinbart sein!

UND WENN NICHT VORHANDEN?

Nicht tarifgebundene Ausbildungsbetriebe haben eine „angemessene“ Ausbildungsvergütung zu zahlen. Rechtlich bedeutet das: Diese darf nicht mehr als 20 Prozent unterhalb der im Tarifvertrag liegen.

Tja, und wie viel wirst du in deiner Ausbildung verdienen? Schau mal hier:

WWW.TARIFREGISTER.NRW.DE

Mach deine Ausbildung, wo höchste Präzision gefragt ist!

- ✓ Du fertigest sie oder du bist in der Verwaltung von High-Tech-Maschinenelementen für Werkzeugmaschinen, die z. B. in der Automobilindustrie, in Solar- und Windtechnik, im Flugzeugbau oder auch im 3D-Prototyping eingesetzt werden.
- ✓ Du lernst, atemberaubend präzise zu sein, bis 1.000stel mm genau und bis 15 m Länge bzw. die kaufmännische Basis für diese Werkstücke.
- ✓ Arbeite mit rd. 150 „Metallkönnern“, wir gehören zu den Besten der Welt.



Wir bilden aus:

- **Industriemechaniker (m/w/d)**
Maschinen- und Anlagenbau
- **Zerspanungsmechaniker (m/w/d)**
Drehtechnik/Schleiftechnik
- **Industriekaufmann (m/w/d)**



Bewirb dich auf: www.amannesmann.de/karriere



Das machen wir, bis 15 m lang und µ-genau:
Bohrspindelsätze, Kugelgewindetriebe,
Teleskop-Kugelgewindetriebe, Maschinenelemente

AM **A.MANNESMANN**
Ein Unternehmen der
SCHNEEBERGER Lineartechnik

www.amannesmann.de

A.MANNESMANN MASCHINENFABRIK GmbH
Bließinghauser Str. 27 | 42859 Remscheid | Tel. +49 2191 989-0

WILLKOMMEN BEI VORWERK

Unsere Zusammenarbeit beruht auf Vertrauen, Ehrlichkeit, Respekt und Fairness!



„Der Erfolg unserer Ausbildung liegt darin begründet, dass wir im täglichen Umgang miteinander unsere Unternehmensgrundsätze tatsächlich leben. Eben dieser Erfolg gibt uns Recht: Unsere Auszubildenden finden sich regelmäßig unter den ausgezeichneten und besten Absolventen ihrer Jahrgänge und Ausbildungsgruppen wieder.“

Tino Bachmann
Leiter Berufsausbildung
Vorwerk Elektrowerke

Unsere Ausbildung in insgesamt zehn Berufsfeldern im kaufmännischen wie auch im gewerblich-technischen Bereich vermittelt Fachkräften von morgen nicht nur Qualifikationen auf höchstem Niveau, sondern auch Teamgeist und Wertschätzung bei der täglichen Arbeit. Die Arbeit bei Vorwerk steht bei unserem Nachwuchs eben nicht „nur“ für einen Beruf, sondern auch für eine Berufung, der man sich Tag für Tag bei der Ausbildung im Team gerne stellt.

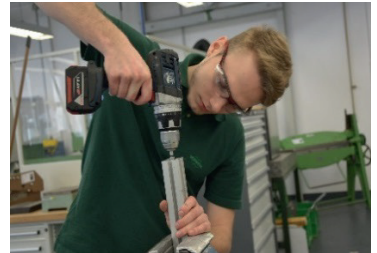
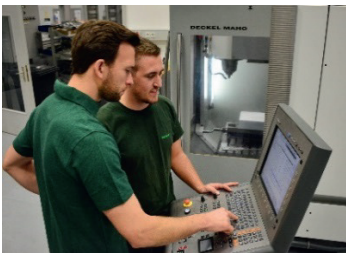



AUSZUBILDENDE m/w/d

Industriekaufmann m/w/d

Mechatroniker m/w/d

Elektroniker Automatisierungstechnik m/w/d

Werkzeugmechaniker m/w/d

Industriemechaniker m/w/d

Verfahrensmechaniker m/w/d

Maschinen- und Anlagenführer m/w/d

bei der Vorwerk Elektrowerke GmbH & Co. KG

Kaufmann für Büromanagement m/w/d

bei der Vorwerk Deutschland Stiftung & Co. KG

Kaufmann für Büromanagement m/w/d

bei der akf bank GmbH & Co. KG

WIR BRINGEN SIE VORAN: Wir glauben an Ihre Stärken. Deshalb gestalten wir die Ausbildung bei Vorwerk so persönlich und praxisorientiert wie möglich. Ganz gleich, ob Sie sich für eine kaufmännische oder technische Ausbildung interessieren.

Der erste Schritt in eine gemeinsame Zukunft ist Ihre Bewerbung mit Angabe des gewünschten Ausbildungsberufs, tabellarischem Lebenslauf und Kopien der letzten zwei Schulzeugnisse.

Vorwerk Elektrowerke GmbH & Co. KG

Tino Bachmann

Blombacher Bach 3

42270 Wuppertal

Telefon: 0202/564-2235

tino.bachmann@vorwerk.de

Vorwerk Deutschland Stiftung & Co. KG

Silvia Arens

Mühlenweg 17-37

42270 Wuppertal

Telefon: 0202/564-1774

silvia.aren@vorwerk.de

akf bank GmbH & Co. KG

Petra Dehning

Am Diek 50

42277 Wuppertal

Telefon: 0202/25727-2301

p.dehning@akf.de



DAS PASST!

„PASSGENAUE BESETZUNG“ HILFT, TALENTE UND BETRIEBE ZUSAMMENZUBRINGEN.

So funktioniert's: Gemeinsam mit dem Personalverantwortlichen eines Unternehmens, das Azubis sucht, erarbeitet die zuständige Beraterin der Bergischen IHK ein Profil der Ausbildungsstelle sowie ein Azubi-Anforderungsprofil. Die Beraterin übernimmt die Bewerbungen, trifft eine Vorauswahl der Bewerbungen und informiert rund um das Thema „Berufsausbildung“ und über weitere Unterstützungsmöglichkeiten. Die Unternehmen erhalten gezielte Vorschläge von geeigneten Bewerbern/-innen und erhalten Hilfe bei Formalitäten, unter anderem zum Abschluss eines Ausbildungsvertrages. Kleine und mittlere Betriebe finden so die geeigneten Azubis – und Azubis die passenden Betriebe!

Ansprechpartnerin:

Miriam Schöpp
Bergische Industrie- und Handelskammer
Wuppertal-Solingen-Remscheid
Heinrich-Kamp-Platz 2
42103 Wuppertal
Telefon: 0202 2490-833
E-Mail: m.schoepp@bergische.ihk.de



Bundesministerium
für Wirtschaft
und Energie

**PASSGENAUE
BESETZUNG**

HIER FINDEST DU DIE BERGISCHE IHK

Bergische Industrie- und
Handelskammer Wuppertal-
Solingen-Remscheid
Geschäftsbereich Aus-
und Weiterbildung
Heinrich-Kamp-Platz 2
42103 Wuppertal
Telefon: 0202 2490-0
Telefax: 0202 2490-899
E-Mail:
ausbildung@bergische.ihk.de
Internet:
www.bergische.ihk.de

Geschäftsstelle Solingen
Kölner Straße 8
42651 Solingen
Telefon: 0212 2203-0
Telefax: 0212 2203-389
E-Mail:
ausbildung@bergische.ihk.de

Öffnungszeiten:

Montag bis Donnerstag 8.00 Uhr bis 16.45 Uhr,
Freitag 8.00 Uhr bis 15.00 Uhr

Öffnungszeiten Geschäftsstellen:

Montag bis Freitag 8.00 Uhr bis 12.30 Uhr

Geschäftsstelle Remscheid
Elberfelder Straße 77
42853 Remscheid
Telefon: 02191 368-0
Telefax: 02191 368-489
E-Mail:
ausbildung@bergische.ihk.de

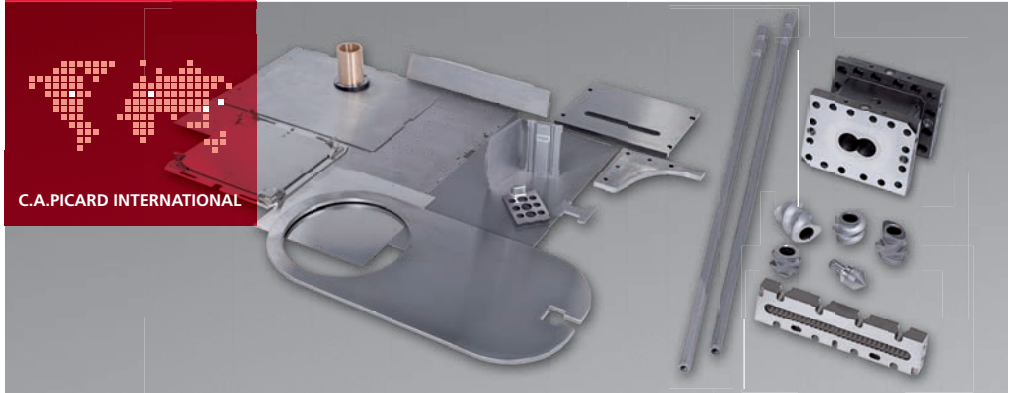

Ausbildung bei C.A.PICARD

Seit Generationen bieten wir jungen Menschen einen guten Start ins Berufsleben und umfangreiche Entwicklungsmöglichkeiten. In unterschiedlichsten Berufen bilden wir die Top-Fachkräfte von Morgen aus – hochqualifiziert mit besten Zukunftsaussichten. Wir suchen Bewerber, die lernbereit sind und an ihre Aufgaben engagiert und kundenorientiert herangehen.

Wir bieten in unseren Werken in Remscheid und Monschau:

- Qualifizierte Ausbilder/-innen und Ausbildungsbeauftragte
- Kennenlernen aller Abteilungen
- Projektarbeiten während der Ausbildung
- Kooperation mit erfahrenen Lehrwerkstätten
- Gute Übernahmechancen

Die Auswahl der von uns angebotenen Ausbildungsberufe variiert sowohl in unserem Remscheider als auch in unserem Monschauer Werk von Jahr zu Jahr. Wenn Sie an detaillierteren Informationen interessiert sind, sprechen Sie uns bitte an!

Carl Aug. Picard GmbH
Aus- und Weiterbildung
02191 893-145
job@capicard.de
www.capicard.de

DEINE 160 CHANCEN

AUF DEN FOLGENDEN RUND 60 SEITEN STELLEN WIR DIR DIE INSGESAMT 160 UNTERSCHIEDLICHEN BERUFE VOR, IN DENEN AKTUELL IM BEZIRK DER BERGISCHEN IHK WUPPERTAL-SOLINGEN-REMSCHIED AUSGEBILDET WIRD.

... DIE IHK-BERUFE WERDEN LAUFEND UM NEUE AUSBILDUNGSBERUFE ERGÄNZT, BESTEHENDE BERUFE WERDEN AKTUALISIERT ...

Weitere Tipps rund um das Thema Berufswahl findest du im Azubi-Finder auf der IHK-Internetseite www.bergische.ihk.de

Suchst du einen Praktikumsplatz oder hast Fragen zum Praktikum, schau auch auf die IHK-Internetseite www.bergische.ihk.de im Dokument-Nr.: 3446428

SCANNEN UND MEHR ERFAHREN

DENN ALLE BERUFS-PORTRÄTS SIND MIT EINEM QR-CODE VERSEHEN. DIESE FÜHREN DICH ZU DEN JEWELIGEN INFOSEITEN IM INTERNET.



Scanne einfach den QR-Code deines Wunsch-Ausbildungsberufes ab und du gelangst direkt zum weiterführenden Berufsprofil auf der IHK-Lehrstellenbörse. Dort findest du neben Infos auch interessante Fotos und Filme aus der jeweiligen Arbeitswelt.

Ebenso findest du hier die freien Ausbildungsstellen bundesweit.

Sehr praktisch: Unten im Adressfeld kannst du gleich online auf die Suche nach einem Unternehmen gehen, das genau in diesem Beruf ausbildet.

Viel Spaß und viel Erfolg!

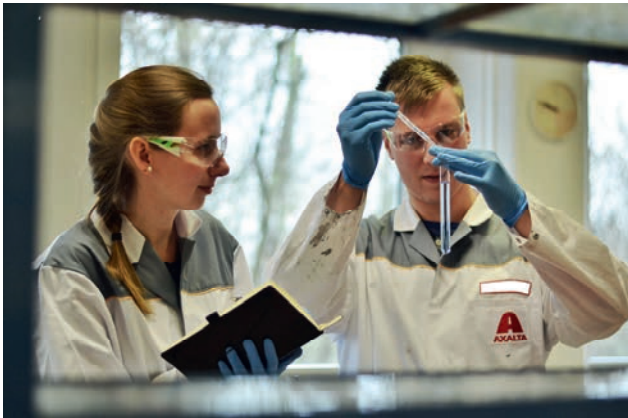

Axalta Coating Systems ist ein global führendes Unternehmen der Lackindustrie mit weltweit mehr als 13.000 Mitarbeitern. Mit Geschäftsaktivitäten in 130 Ländern bietet das Unternehmen ein breites Spektrum innovativer Produkte und Dienstleistungen im Bereich der industriellen Beschichtungstechnologie. An den beiden Standorten in Wuppertal werden Lacke und Beschichtungen für die Automobilindustrie, den

Reparaturlackmarkt und andere industrielle Anwendungen entwickelt und produziert. Zurzeit arbeiten ca. 2.000 Mitarbeiter bei Axalta in Wuppertal.

Zum Ausbildungsbeginn im September 2019 bieten wir Ausbildungsplätze in folgenden Berufen an:

- Lacklaborant/-in
- Chemikant/-in
- Produktionsfachkraft Chemie
- Kaufmann/-frau für Büromanagement
- Elektroniker/-in (für Betriebstechnik)
- Industriemechaniker/-in (Einsatzgebiet Instandhaltung)
- Maschinen- und Anlagenführer/-in
- Duales Studium in Elektrotechnik und Maschinenbau

Wenn wir Ihr Interesse geweckt haben, freuen wir uns auf Ihre vollständige Bewerbung.

Im **Anschreiben** schildern Sie uns kurz, weshalb Sie sich für einen unserer Ausbildungsberufe interessieren. Ein **tabellarischer Lebenslauf** und **Kopien der beiden letzten Zeugnisse** runden Ihre Bewerbung ab.

Axalta Coating Systems Germany GmbH & Co. KG
Ausbildung & Qualifizierung
Märkische Str. 243
42281 Wuppertal
www.axaltacoatingsystems.com/de/ausbildung

#SCHERENHÄNDCHEN**ÄNDERUNGSSCHNEIDER/-IN****DAS BIST DU:**

Eine Schere liegt in deiner Hand genau richtig. Vielleicht nähst du in deiner Freizeit? Oder bist ein echt geschicktes, sorgfältiges Bastel-Ass? Hast die Ruhe weg, auch über Stunden? Schon mal gut!

DAS LERNST DU:

Wie du Kleidungsstücke oder Heimtextilien veränderst, veredelst und reparierst. Und das immer nach dem Wunsch deiner Kunden. Klar, dass du auch die Kundenberatung lernst. Ebenso wie den Umgang mit deinem Handwerkszeug. Nähmaschine und Bügeleisen werden tägliche Begleiter.

DAS IST DEINE ZEIT:

2 Jahre

**#MASCHINIST****ANLAGENMECHANIKER/-IN****DAS BIST DU:**

Technisch bist du echt fit. Und machst keine halben Sachen. Nimmst es gerne genau. Handwerklich auch auf der Höhe? Cool!

DAS LERNST DU:

Wie du Bauteile fertigst. Und sie montierst. Zu Baugruppen, Apparaten, Rohrleitungssystemen und Anlagen zum Beispiel. Die hältst du dann in Stand. Oder erweiterst sie. Oder baust sie um. Ganz schön vielfältig.

DAS IST DEINE ZEIT:

3,5 Jahre

**#NEUMACHER****AUSBAUFACHARBEITER/-IN****DAS BIST DU:**

Kannst gut anpacken. Bist fit. Handwerklich echt gut drauf. Und das Thema Bauen war schon immer dein Ding.

DAS LERNST DU:

Wie du aus Alt Neu machst. Und aus gewöhnlich besonders. Du baust Gebäude aus. Dämmt, isolierst oder montierst Trockenbauelemente. Und du stellst Bauteile aus Beton und Stahlbeton her.

DAS IST DEINE ZEIT:

2 Jahre

**#LÄUFTBEIMIR****AUTOMATENFACHMANN/-FRAU****DAS BIST DU:**

Ein Technikfan, der auch mit Werkzeug gut kann. Gerne mobil. Und unter Menschen. Und kaufmännisch macht dir auch so schnell keiner was vor.

DAS LERNST DU:

Wie du Automaten ans Laufen kriegst – oder dafür sorgst, dass sie lange laufen. Denn du wartest die Geräte. Kümmerst dich dazu um Kaufmännisches. Und berätst deine Kunden zu den Automaten, wie sie aufgestellt werden sollen. Und wie sie funktionieren.

DAS IST DEINE ZEIT:

3 Jahre



#GASGEBEN

AUTOMOBILKAUFMANN/-FRAU

DAS BIST DU:

Autofan? Nicht verkehrt. Verkaufen und kaufmännisch denken ist auch genau dein Ding? Du bist gerne unter Menschen und kannst gut mit ihnen? Dann bist du hier sowas von richtig.

DAS LERNST DU:

Wie du Menschen zu ihrem Traumauto verhilfst! Sie berätst, ihnen ein Auto verkaufst. Aber auch, wie du kaufmännisch und in Sachen Orga alles im Blick behältst. Und wichtige technische Hintergründe rund ums Auto lernst. Denn du arbeitest im Kfz-Betrieb oder beim Automobilhersteller.

DAS IST DEINE ZEIT:

3 Jahre



#HERRDERZAHLEN

BANKKAUFMANN/-FRAU

DAS BIST DU:

Zahlen? Da kannst du gut mit. Und mit Menschen auch. Du nimmst es gerne genau. Bist echt akribisch. Du interessierst dich dafür, wie man Geld gut anlegt. Und dafür, anderen dabei zu helfen. So ordentlich wie dein Umgang mit Daten und Fakten, ist auch dein Outfit.

DAS LERNST DU:

Wie ein Kreditinstitut funktioniert. Und welche Finanzprodukte es gibt. Vom Sparen bis zu den Devisen, von der Baufinanzierung bis zum Kredit. Klar, dass du auch lernst, wie du planst und organisierst und was Marketing ist.

DAS IST DEINE ZEIT:

3 Jahre



Karriere ums Eck?



sparkasse-wuppertal.de/ausbildung

Hier bist Du richtig.

Keine halben Sachen. Eine Ausbildung bei uns bietet gute Chancen im Berufsleben – und eine familiäre Atmosphäre ganz in Deiner Nähe.

Wenn's um Geld geht



Stadtsparkasse
Wuppertal

#KRANHELDEN**BAUGERÄTEFÜHRER/-IN****DAS BIST DU:**

Du hast Spaß am Baggerfahren und am Bau! Oder auch auf einem Kran. Technik sollte dein Freund sein und körperliche Fitness kein Fremdwort. Und: Auf dich kann man sich echt verlassen.

DAS LERNST DU:

Wie du große technische Baugeräte bedienst. Kräne zum Beispiel. Oder Planiertrauben. Oder auch Bagger. Die steuerst du nicht nur, du bringst sie auch sicher von A nach B.

DAS IST DEINE ZEIT:

3 Jahre

**#CHECKER****BAUSTOFFPRÜFER/-IN****DAS BIST DU:**

Ein Formel-Fan! Nein, nicht Motorsport, sondern Chemie und Physik. Wenn du dich dafür begeisterst und weißt, was Verantwortungsbewusstsein ist (und das auch lebst), ist das schon mal gut.

DAS LERNST DU:

Wie du Bauprodukte jeglicher Art genau prüfst. Was ist drin, wie sind sie beschaffen? Was du dabei herausfindest, hältst du ganz genau fest.

DAS IST DEINE ZEIT:

3 Jahre



Für die anspruchsvolle Produktion unserer Technischen Textilien suchen wir Auszubildende, die langfristig eine berufliche Perspektive suchen.

Für eine Ausbildung mit Zukunft.

JH VOM BAUR SOHN
GmbH & Co. KG

Marktstr. 34 D-42369 Wuppertal

☎ +49 (202) 24661-0 📠 +49 (202) 466 00 33
info@vombaur.de www.vombaur.de

#DICHTMACHEN**BAUWERKSABDICHTER/-IN****DAS BIST DU:**

Ab nach oben? Für dich kein Ding. Höhe macht dir nichts aus. Wohl aber, wenn irgendwo was durchsickert. Da machst du im wahrsten Wortsinne ganz schnell dicht! Weil du handwerklich sehr geschickt und zuverlässig bist und sorgfältig arbeitest.

DAS LERNST DU:

Wie du Bauwerke gegen Wasser und Feuchtigkeit abdichtest und sie damit vor Oberflächenwasser oder Grundwasser geschützt.

DAS IST DEINE ZEIT:

3 Jahre



Schule und dann?

Deine Zukunft - auch unser Job!

Ausbildung, Schule, Studium, Freiwilligendienst oder ins Ausland gehen?
Egal, was du nach der Schule machen möchtest - wir stehen dir mit Rat und Tat
zur Seite!

Deine Berufsberaterin / dein Berufsberater beraten dich in einem persönlichen
Gespräch und helfen dir, den richtigen Weg in deine Zukunft zu finden.

Terminvereinbarung zur Berufs- oder Studienberatung

Telefon 0800 4 5555 00

Montag bis Freitag von 8:00 bis 18:00 Uhr

www.arbeitsagentur.de



Bundesagentur für Arbeit

Agentur für Arbeit
Solingen – Wuppertal

bringt weiter.



**Berufs
Informations
Zentrum**

#CREATOR

BAUZEICHNER/-IN

DAS BIST DU:

Gut in Kunst. Vor allem im Zeichnen. Und gut darin, dir ganze Räume vorzustellen, selbst wenn du nur ein Bild siehst. Rechnen ist auch dein Ding und mit Technik hast du es ebenfalls.

DAS LERNST DU:

Wie du maßgetreue Zeichnungen und -pläne erstellst. Und damit den Job von Architekten und Ingenieuren vorbereitest, denn deine Arbeit ist wichtig für den Tief-, Straßen- und Landschaftsbau.

DAS IST DEINE ZEIT:

3 Jahre



#BOCKAUFBOCK

BERUFSKRAFTFAHRER/-IN

DAS BIST DU:

Gerne unterwegs. Sicher im Verkehr. Gut organisiert. Und vor allem: zuverlässig. Stress kannst du auch gut ab. Und du interessierst dich für Fahrzeugtechnik.

DAS LERNST DU:

Wie du Güter von A nach B bringst. In der Logistik zum Beispiel. Oder wie du sie entsorgst. Aber auch, wie du Menschen sicher ans Ziel beförderst, zum Beispiel im Linien- oder Reisebus. Und, wie du alle deine Fahrten dokumentierst und abrechnest.

DAS IST DEINE ZEIT:

3 Jahre



#LETZTER BEGLEITER

BESTATTUNGSFACHKRAFT

DAS BIST DU:

Dein Verhältnis zum Tod ist sehr offen und ganz selbstverständlich. Vor allem bist du empathisch und sensibel. Findest schnell einen Draht zu deinen Mitmenschen, gehst auf sie ein. Du organisierst gerne, und handwerklich bist du auch ganz fit.

DAS LERNST DU:

Wie eine Bestattung und Trauerfeier organisiert wird, inklusive der Dekoration von Gräbern und Räumen. Wie du Angehörige einfühlsam und individuell berätst. Wie du alle wichtigen Formalitäten im Todesfall erledigst. Und auch, wie man Urnen und Särge herrichtet, welche Ausstattungen diese haben und welche Arten von Bestattung es überhaupt gibt.

DAS IST DEINE ZEIT:

3 Jahre



#REALSTEEL

BETON- U. STAHLBETONBAUER/-IN

DAS BIST DU:

Ein Ass auf dem Bau. Das sehr gut räumlich denkt. Dabei immer Augenmaß bewahrt. Und teamfähig ist. Wenn dich das Thema Bauen generell auch interessiert, passt das richtig gut.

DAS LERNST DU:

Wie du Bauteile aus Beton oder Stahlbeton herstellst. Und wie du sie montierst. Aber auch, wie Betonwände ausgebessert und saniert werden.

DAS IST DEINE ZEIT:

3 Jahre



#JUGENDFORSCHT

BIOLOGIELABORANT/-IN

DAS BIST DU:

Ein Naturwissenschaftstalent! Richtig gut in Bio, Chemie und Physik. Du nimmst es gerne genau und auf dich kann man sich absolut verlassen, weil du weißt, was du tust.

DAS LERNST DU:

Wie du wichtige Forschungsdaten sammelst. Denn du untersuchst Tiere, Pflanzen und Mikroorganismen – all das unter Anleitung von Wissenschaftlern.

DAS IST DEINE ZEIT:

3,5 Jahre



#0'ZAPFTIS!

BRAUER/-IN UND MÄLZER/-IN

DAS BIST DU:

Neugierig. Denn dich interessiert schon länger, wie alkoholische Getränke eigentlich hergestellt werden. Wie funktioniert das technisch? Und wie kannst du dein handwerkliches Können und dein Verantwortungsbewusstsein dafür einsetzen?

DAS LERNST DU:

Wie du verschiedene Biersorten, aber auch Biermischgetränke und alkoholfreie Getränke herstellst. Dazu erfährst du alles über Rohstoffe, wie du sie einsetzt und wie die Produktion läuft. Und was du bei Störungen unternimmst.

DAS IST DEINE ZEIT:

3 Jahre



Ausbildung mit Tiefgang?

Ja! Wir bilden kluge Köpfe aus:

Kanalbauer (m/w/d)

Straßenbauer (m/w/d)

Bauingenieur (m/w/d)

(im Rahmen des dual. Studienganges Bauwesen)

www.dohrmann.de

Kluge Köpfe brauchen
überzeugende Argumente:

- Die vielseitige Top-Ausbildung
- Die hohe Ausbildungsvergütung
- Echte Chancen, übernommen zu werden
- Bauprojekte, die begeistern
- Das starke Team

Bitte senden Sie Ihre
Bewerbungsunterlagen an:

AUGUST DOHRMANN GMBH
BAUUNTERNEHMUNG
Dipl.-Betriebswirt Ralf Gronostay
Salemstraße 19, 42853 Remscheid
oder per E-Mail an:
ralf.gronostay@dohrmann.de

Weitere Infos bei uns im Web!

Sie haben Fragen?

Unser Personalleiter Ralf Gronostay beantwortet sie gerne unter Telefon 02191 208-139.



Dohrmann
Unternehmensgruppe

#LESERATTE**BUCHHÄNDLER/-IN****DAS BIST DU:**

Siehe oben! Du liebst Bücher. Magst Literatur und Sprache. Und möchtest mit deinem Verkaufstalent gerne andere Menschen fürs Lesen begeistern. Denn kaufmännisch denken ist echt dein Ding.

DAS LERNST DU:

Wie du deine Kunden zu Produkten und Dienstleistungen rund ums Buch berätst. Aber auch, wie du den Bezug der Waren organisierst und verwaltest und wie du in einer Buchhandlung mit Marketing-Aktionen den Verkauf ankurbelst.

DAS IST DEINE ZEIT:

3 Jahre

**#KULISSENGOTT****BÜHNENMALER/-IN
UND -PLASTIKER/-IN****DAS BIST DU:**

Kreativ! Und künstlerisch begabt. Zudem begeistert von Theater und Film. Und nebenbei auch körperlich ganz fit.

DAS LERNST DU:

Wie du faszinierende Bühnenbilder und Filmkulissen kreierst. Durch Malerei oder Modellage. Wie du Gegenstände oder Lebewesen nachbildest, Oberflächen imitierst und Oberflächen aufbringst – und somit fantastische Welten erschaffst.

DAS IST DEINE ZEIT:

3 Jahre

**#FORMELFREAK****CHEMIELABORANT/-IN****DAS BIST DU:**

Bei Chemie, Physik und Mathematik hast du nie „Hilfe!“, sondern „Juhu!“ geschrien. Liegt dir halt einfach. Auch, weil du sehr präzise arbeiten kannst.

DAS LERNST DU:

Wie du die verschiedensten chemischen Untersuchungen durchführst. Wie du Stoffe analysierst. Und wie du deine Ergebnisse richtig dokumentierst.

DAS IST DEINE ZEIT:

3,5 Jahre

**#DETAILBLICKER****CHEMIELABORJUNGERWERKER/-IN****DAS BIST DU:**

Ein kleines Analyse-Ass! Und Chemie ist echt dein Ding. Du bist und arbeitest sehr verantwortungsvoll und hast auch ein Händchen für Technik.

DAS LERNST DU:

Wie du einfachere Laborarbeiten und Versuche durchführst und sie auswertest. Und wie du die Ergebnisse korrekt protokollierst.

DAS IST DEINE ZEIT:

2 Jahre



#HEISSERSTOFF

CHEMIKANT/-IN

DAS BIST DU:

Technisch versiert. Immer pingelig genau. Verantwortungsbewusst. Und Interesse an Naturwissenschaften hast du auch!

DAS LERNST DU:

Nicht nur, wie chemische Erzeugnisse produziert und verpackt werden. Sondern insbesondere, wie du die komplexen Maschinen steuerst, die dafür eingesetzt werden.

DAS IST DEINE ZEIT:

3,5 Jahre



#BERUFSÄSTHETEN

DROGIST/-IN

DAS BIST DU:

Menschen beraten, das liegt dir. Bio und Chemie sind in der Schule deine Favoriten. Weil du dich für biologische und chemische Vorgänge echt interessierst. Aber auch für Ernährung und Gesundheit. Und gut rechnen kannst du ebenfalls.

DAS LERNST DU:

Welche Eigenschaften klassische Drogerieprodukte haben. Für Gesundheit, Ernährung und Kosmetik zum Beispiel. Wie sie wirken. Wie du deine Kunden individuell zu all diesen Produkten und Wirkstoffen berätst. Und wie du sie verkaufst und dabei kaufmännisch denken lernst.

DAS IST DEINE ZEIT:

3 Jahre



#UNTERSTROM

ELEKTROANLAGENMONTEUR/-IN

DAS BIST DU:

Begeistert davon, was mit Strom alles geht. Und talentiert darin, zu verstehen, welche Technik und Physik dahintersteckt. Und handwerklich so geschickt, dass du damit auch umgehen kannst.

DAS LERNST DU:

Wie du die verschiedensten Arten von elektronischen Anlagen zunächst montierst, dann komplett installierst (immer öfter auch mit smarten Lösungen) und bei Bedarf reparierst.

DAS IST DEINE ZEIT:

3 Jahre



#MR.ROBOT

ELEKTRONIKER/-IN FÜR AUTOMATISIERUNGSTECHNIK

DAS BIST DU:

Technisch fit. Und seit jeher so gut in Mathe, dass dieses Fach in der Schule immer zu deinen Favoriten gehört hat. An deinem eigenen Rechner programmierst und schraubst du auch am liebsten selber herum.

DAS LERNST DU:

Wie du komplexe, vom Rechner gesteuerte Industrieanlagen einrichtest. Wie du sie für die Anwendung im Alltag programmierst. Bis sie reibungslos laufen.

DAS IST DEINE ZEIT:

3,5 Jahre



#ANSLAUFEKRIEGEN**ELEKTRONIKER/-IN
FÜR BETRIEBSTECHNIK****DAS BIST DU:**

Ein Technikfan – mit großem technischem Verständnis. Wenn's um Elektro geht, hast du auch was drauf, und in Mathe liegst du meistens goldrichtig.

DAS LERNST DU:

Wie du elektrische Betriebs-, Produktions- und Verfahrensanlagen installierst. Und mehr: Auch mit Anlagen zur Energieversorgung und jenen, die Kommunikation und Beleuchtung steuern, wirst du arbeiten und sie reparieren lernen.

DAS IST DEINE ZEIT:

3,5 Jahre

**#ALLESIMGRIFF****ELEKTRONIKER/-IN FÜR GEBÄUDE-
UND INFRASTRUKTURSISTEME****DAS BIST DU:**

Gut in Mathe. Fit in Technik. Im Umgang mit Werkzeug auch. Und immer daran interessiert, wie ein Gebäude mit all seinen Systemen so funktioniert.

DAS LERNST DU:

Wie du Lüftungs-, Heizungs-, Elektrizitäts- und Sicherungssysteme in einem Gebäude überwacht und steuerst. Und wie du vorgehst, wenn sie mal einen Defekt haben. Ganz schön komplex – und sehr abwechslungsreich.

DAS IST DEINE ZEIT:

3,5 Jahre

**#BESSERMESSER****ELEKTRONIKER/-IN FÜR
GERÄTE UND SYSTEME****DAS BIST DU:**

Nicht nur in Mathe nimmst du es immer ganz genau. Technisch bist du interessiert und versiert. Und kannst gut mit Werkzeug umgehen.

DAS LERNST DU:

Wie du Geräte und Systeme fertigst. Klar lernst du auch, wie du diese in Betrieb nimmst. Die Schwerpunkte? Informationstechnik, Medizintechnik oder Messtechnik.

DAS IST DEINE ZEIT:

3,5 Jahre

**#DURCHSTARTER****ELEKTRONIKER/-IN FÜR
MASCHINEN- u. ANTRIEBSTECHNIK****DAS BIST DU:**

Naturwissenschaften, vor allem Mathe und Physik, sind deine Freunde – und du interessierst dich sehr für Technik. Zugleich hast du Spaß an der Arbeit im Team und am Service.

DAS LERNST DU:

Wie du sogenannte Wicklungen und Antriebssysteme herstellst, sie montierst und in Betrieb nimmst, sodass sie reibungslos laufen.

DAS IST DEINE ZEIT:

3,5 Jahre



JUST
WOW!

LLEYENDECKER
eventsolutions



DEIN EINSTIEG BEI UNS:

Fachkraft für Veranstaltungstechnik (m/w)

Fachlagerist/in

Elektroniker/in für Geräte und Systeme

Veranstaltungskaufmann/frau

Fachinformatiker/in für Systemintegration



BEWIRB DICH JETZT! WIR FREUEN UNS AUF DICH!

[lleyendecker.com/karriere](https://www.lleyendecker.com/karriere)

#STATISTIKER**FACHANGESTELLTE/-R FÜR
MARKT- UND SOZIALFORSCHUNG****DAS BIST DU:**

Werbung und Marketing findest du spannend. Aber du denkst nicht nur kreativ, sondern bist auch systematisch. Und bist es gewohnt, akribisch genau mit Daten und Zahlen zu arbeiten.

DAS LERNST DU:

Wie du Marktstudien und Forschungsprojekte organisierst und durchführst. Zum Beispiel in der Sozialforschung. Und wie du Rückläufe von Interviews erfasst, ihre Qualität und Plausibilität checkst. Bis du am Ende eine Auswertung erstellst.

DAS IST DEINE ZEIT:

3 Jahre

**#RECHERCHE-ASS****FACHANGESTELLTE/-R FÜR MEDIEN-
UND INFORMATIONSDIENSTE****DAS BIST DU:**

Du denkst immer gern ein Stück weiter. Auch mal abstrakt. Im Fach Deutsch bist du richtig fit. Am Rechner auch. Du weißt überhaupt eine ganze Menge, so allgemein. Und nimmst es gerne ganz genau.

DAS LERNST DU:

Wie du die verschiedensten Informationen findest. Wie du sie aufbereitest für den jeweiligen Anwender. Ganz schön komplex ist das. Deshalb gibt es fünf Fachrichtungen: Archiv, Bibliothek, Information und Dokumentation, Bildagentur und medizinische Dokumentation. Da ist für dich doch was dabei!

DAS IST DEINE ZEIT:

3 Jahre

**#NETZWERKER****FACHINFORMATIKER/-IN****DAS BIST DU:**

Ein Computerfreak. Weil du dich nicht nur mit Technik und Informatik gut auskennst, sondern auch in Mathe und Englisch. Und weil du gerne und gut logisch denkst.

DAS LERNST DU:

Wie du komplexe EDV-Systeme erstellst und sie dann nach Kundenbedarf anpasst. Die Ausbildung kannst du in zwei Fachrichtungen absolvieren: In der Anwendungsentwicklung geht's primär um Softwareentwicklung, in der Systemintegration vor allem um die Administration von Netzwerken.

DAS IST DEINE ZEIT:

3 Jahre

**#SAUBERWASSER****FACHKRAFT FÜR
ABWASSERTECHNIK****DAS BIST DU:**

Im Umgang mit Werkzeugen voll auf der Höhe. Aber auch gut im räumlichen Denken. Technisches Verständnis ist für dich auch kein Fremdwort. Und du hast eine gute Körperbeherrschung.

DAS LERNST DU:

Wie du Abwässer aufbereitest und Rohrsysteme wartest. Und wie du die Maschinen und Anlagen bedienst, die Abwasser aufbereiten und reinigen. Ganz wichtig ist auch die Qualitätssicherung des Abwassers, um zu verhindern, dass die Umwelt gefährdet wird. Wie das geht, lernst du ebenfalls.

DAS IST DEINE ZEIT:

3 Jahre



Zukunft bei TKM!

Ein globaler Player mit regionaler Verantwortung. Starten Sie mit spannenden Zukunftsaussichten in Ihr Berufsleben, in einem seit über 100 Jahren erfolgreichen internationalen Familienunternehmen.

Sie sind begeisterungsfähig? Sie suchen einen spannenden Job mit Perspektiven?
Sie haben Potenzial und wollen sich weiter entwickeln?

Dann kommen Sie zu uns. Wir freuen uns auf Ihre Bewerbung!

- Industriekaufmann/-frau
- Informatik Kaufmann/-frau
- Fachinformatiker/in
- Fachkraft für Lagerlogistik
- Zerspanungsmechaniker/in
- Maschinen- und Anlagenführer/in
- Mechatroniker/in
- Elektroniker/in
- Exzellente Karrierechancen im In- und Ausland
- Vielfältige Perspektiven mit Verantwortung
- Kundenorientierte Tätigkeitsfelder mit hohem Freiheitsgraden
- Kurze Entscheidungswege und direkte Ansprechpartner

Bitte senden Sie Ihre Bewerbungsunterlagen an:

TKM GmbH
Dirk Lehmkuhler
In der Fleute 18 | 42897 Remscheid

E-Mail: dlehmkuehler@tkmgroup.com
Telefon: +49 (0) 2191 969 300
www.tkmgroup.com

#KLOPFAUFHOLZ

FACHKRAFT FÜR HOLZ- UND BAUTENSCHUTZARBEITEN

DAS BIST DU:

Handwerklich gut drauf. Der Werkstoff Holz sagt dir auch zu. Außerdem bist du körperlich fit.

DAS LERNST DU:

Wie du Schäden an Bauwerken beseitigst, unter anderem auch an Holzhäusern. Und wie du dafür sorgst, dass die Bauten für die Zukunft vor Schäden geschützt werden können.

DAS IST DEINE ZEIT:

2 Jahre



#AUSALTMACHNEU

FACHKRAFT FÜR KREISLAUF- UND ABFALLWIRTSCHAFT

DAS BIST DU:

Interessiert am Umweltschutz. Und fit in den Naturwissenschaften. Geschickt im Umgang mit Werkzeugen bist du auch noch? Könnte passen für dich!

DAS LERNST DU:

Nicht nur, wie du Abfälle korrekt entsorgst. Sondern auch, wie du sie verwertest. Dazu nimmst du Abfälle an, prüfst und kontrollierst ihre Zusammensetzung und sorgst für eine fachgerechte Weiterverarbeitung.

DAS IST DEINE ZEIT:

3 Jahre



#GÖTTERBOTE**FACHKRAFT FÜR KURIER-, EXPRESS- UND POSTDIENSTLEISTUNGEN****DAS BIST DU:**

Zuverlässig! Und du arbeitest gerne für und mit Menschen. Bist ein zupackender Typ. Aber auch sehr genau, wenn es um den Umgang mit Zahlen und Daten geht.

DAS LERNST DU:

Wie du Sendungen aller Art sortierst und sie zustellst. Aber auch, wie du Kunden unter anderem zu Lieferscheinen, Belegen, Frachtpapieren und andere Unterlagen berätst und diese bearbeitest.

DAS IST DEINE ZEIT:

2 Jahre

**#LAGERHELDEN****FACHKRAFT FÜR LAGERLOGISTIK****DAS BIST DU:**

Organisieren, Ordnen, Einsortieren und den Überblick behalten? Absolut dein Ding. Zahlen und Daten sind in der Schule deine Freunde, nicht deine Feinde. Mit ihnen gehst du ganz sorgfältig um. Ziemlich sportlich und fit bist du auch.

DAS LERNST DU:

Wie du ein komplettes Lager managst. Wie die verschiedensten Güter so gelagert werden, dass sie sicher sind und schnell gefunden werden. Wie ein Lager logistisch so geplant und organisiert wird, dass alles schnell und rund läuft.

DAS IST DEINE ZEIT:

3 Jahre

**#ESSENMACHEN****FACHKRAFT FÜR LEBENSMITTELTECHNIK****DAS BIST DU:**

Interessiert daran, wie Lebensmittel hergestellt werden. Und welche Technik dahinter steckt. Du selbst legst großen Wert auf Hygiene und besitzt ein gutes räumliches Denken.

DAS LERNST DU:

Wie du industriell Nahrungsmittelerzeugnisse herstellst – stets nach festgelegten Prozessabläufen. Unter anderem auch, wie du nach vorab festgelegten Rezepturen Konserven, Erfrischungsgetränke oder Backwaren produzierst.

DAS IST DEINE ZEIT:

3 Jahre

**#ANSLEDER****FACHKRAFT FÜR LEDERVERARBEITUNG****DAS BIST DU:**

Du hast geschickte Hände. Bist aufgeschlossen, wenn es um die Arbeit an Maschinen geht. Und du magst Naturstoffe wie Leder.

DAS LERNST DU:

Wie du Näh- und Stepparbeiten ausführst, um Lederwaren, wie zum Beispiel Schuhe, Taschen oder Gürtel herzustellen.

DAS IST DEINE ZEIT:

2 Jahre



#HEAVYMETAL

FACHKRAFT FÜR METALLTECHNIK

DAS BIST DU:

Präzise. Konzentriert, auch über längere Zeiträume. Technisch echt beschlagen. Aufgeschlossen, wenn es um Metall geht.

DAS LERNST DU:

Wie du Bauteile und Baugruppen herstellst und Betriebsmittel wartest. Wie Steuerungstechnik funktioniert und wie du sie sicherst und bei Bedarf korrekt transportierst.

DAS IST DEINE ZEIT:

2 Jahre



#TAPETENWECHSEL

FACHKRAFT FÜR MÖBEL-, KÜCHEN- UND UMZUGSSERVICE

DAS BIST DU:

Ein Neumacher. Du bist fit! Und handwerklich wie technisch auf der Höhe. Körperliche Arbeit im Team liegt dir und du kannst auch gut mit Menschen. Dürfte passen!

DAS LERNST DU:

Wie du Küchen- und Möbelteile montierst – und dazu gehört auch, elektrische Geräte anzuschließen und Wasseranschlüsse herstellen. Und du lernst, wie du komplette Umzüge planst und sie durchführst.

DAS IST DEINE ZEIT:

3 Jahre



#INDIERÖHREGUCKEN

FACHKRAFT FÜR ROHR-, KANAL- UND INDUSTRIESERVICE

DAS BIST DU:

Technisch versiert. Auf Umweltschutz bedacht. Und Sicherheit beim Arbeiten ist dir sehr wichtig.

DAS LERNST DU:

Wie du Abwasserleitungen und -kanäle reinigst und wartest. Und wie du Reparaturen und Analysen von Rohrleitungen und Kanälen durchführst, Anlagen reinigst und dabei immer dafür sorgst, dass die Reststoffe umweltgerecht entsorgt werden.

DAS IST DEINE ZEIT:

3 Jahre



Helmut Kempkes GmbH
Bismarckstr. 59
42853 Remscheid
Tel.: +49(0)2191 434-0

Wir bilden aus!

- Elektroniker für Betriebstechnik (m/w/d)
- Elektroniker für Maschinen- und Antriebstechnik (m/w/d)
- Industriemechaniker (m/w/d)
- Konstruktionsmechaniker (m/w/d)
- Mechatroniker (m/w/d)
- Zerspanungsmechaniker (m/w/d)
- Industriekaufleute (m/w/d)

Fahrwerke • Laufkrane • Portalkrane • Konsolkrane • Elektroseilzüge • Motoren



Krankomponenten • Sonderkonstruktionen • Kettenzüge • Kranservice • Zubehör

Made in Germany

www.kuli.com • Germany

#GEFAHRENFINDER**FACHKRAFT FÜR SCHUTZ UND SICHERHEIT****DAS BIST DU:**

Verantwortungsbewusst. Teamfähig. Außerdem bei dem, was du tust, stets konzentriert und sorgfältig. Körperliche Fitness bringst du ebenfalls mit.

DAS LERNST DU:

Wie du Personen, Objekte und Anlagen schützt. Wie du Maßnahmen zur Abwehr von Gefahren durchführst. Und wie du erkennst, inwieweit man einen Schutz durch bessere Überwachung optimieren kann. Und auch das Erstellen von Angeboten und Bearbeiten von Aufträgen gehören dazu.

DAS IST DEINE ZEIT:

3 Jahre

**#EVENTEXPERTE****FACHKRAFT FÜR VERANSTALTUNGSTECHNIK****DAS BIST DU:**

Ein Fan von Veranstaltungen, bei denen auch viel Technik eingesetzt wird. Außerdem körperlich fit und flexibel – immer wieder neue Umgebungen? Für dich kein Problem, weil du überall sorgfältig und flexibel arbeiten kannst.

DAS LERNST DU:

Wie du den Einsatz technischer Anlagen bei Veranstaltungen planst, diese aufbaust und bedienst. Und wie du individuelle technische Konzepte entwickelst.

DAS IST DEINE ZEIT:

3 Jahre

**#WASSERGEIST****FACHKRAFT FÜR WASSERVERSORGUNGSTECHNIK****DAS BIST DU:**

Wasser ist dein Element. Weil du weißt, wie lebenswichtig es ist. Allgemein bist du sehr interessiert an Naturwissenschaften und Mathe. Technisch fit. Und teamfähig.

DAS LERNST DU:

Wie du den Menschen einwandfreies Trinkwasser zur Verfügung stellst! Wie du dafür die entsprechenden steuerungs- und regelungstechnischen Anlagen in einem Wasserwerk oder einer Wasseraufbereitungsanlage bedienst. Und wie du Rohrleitungen verlegst, falls die gebraucht werden.

DAS IST DEINE ZEIT:

3 Jahre

**#H2OMACHTFROH****FACHKRAFT FÜR WASSERWIRTSCHAFT****DAS BIST DU:**

Gut im Zeichnen. Und im Planen. Weil präzise dein zweiter Vorname ist. Mit Zahlen kannst du gut und ein hohes technisches Verständnis bringst du ebenfalls mit.

DAS LERNST DU:

Wie du die Planung und Konstruktion von Anlagen zur Wasserver- bzw. -entsorgung unterstützt. Aber auch, wie du die Qualität des Wassers prüfst. In diesem Bereich bist du eine Elektrofachkraft.

DAS IST DEINE ZEIT:

3 Jahre





Ausbildung bei Steinhaus. Eine Perspektive, die nach mehr schmeckt.

SCHULE WAR GESTERN. AUSBILDUNG IST MORGEN.

Pasta, Soßen, Braten und Wurst – Steinhaus steht für frische Produktideen und echten Genuss aus Remscheid im Herzen von NRW. Neben unseren begeisterten Kunden überzeugen wir auch als **Chancengeber für Nachwuchskräfte** in Technik, Logistik, Produktion und Verwaltung. Pro Jahr verstärken uns ca. 10 neue Auszubildende – und lernen die vielfältigen Facetten der Ernährungsindustrie kennen. Gehörst du auch bald dazu?

» STARTE BEI UNS IN DEINE ZUKUNFT ALS

- **Industriekaufmann (m/w)**
- **Dualer Student (m/w) Bachelor of Arts BWL inkl. Ausbildung zum Industriekaufmann (m/w)**
- **Fachkraft (m/w) für Lebensmitteltechnik**
- **Fachkraft (m/w) für Lagerlogistik**
- **Industriemechaniker (m/w)**
- **Elektroniker (m/w) für Betriebstechnik**



» AUSBILDUNGSSTART: Zum 01.08. des Jahres

» ALLE KONKRETEN INFOS ZU DEN EINZELNEN AUSBILDUNGEN ...

- Welche Voraussetzungen solltest du erfüllen?
- Was erwartest dich nach der Einführungswoche?
- Wo geht's zur Schule?
- Welche Türen stehen dir nach der Ausbildung offen?

... erhältst du auf unserer Website, hier kannst du dich auch direkt online bewerben:

<https://jobs.steinhaus.net/ausbildung.html>

» Du möchtest direkt ein paar Fragen loswerden?

Wir beantworten sie dir gerne:

Frau Wißemann, T +49 2191 695-103, personalabteilung@steinhaus.net

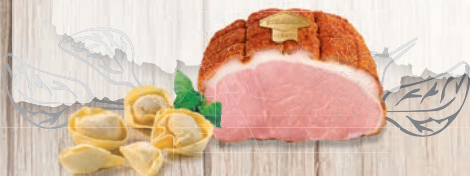

#AMSTEUER

FACHKRAFT IM FAHRBETRIEB

DAS BIST DU:

Fit am Steuer. Wieder mal Verkehrschaos? Du bleibst cool. Bist auch versiert im Umgang mit Technik. Gut organisiert. Du hast ein Talent dafür, mit Menschen umzugehen und auch bei Konflikten einen kühlen Kopf zu behalten. Organisieren und verantwortungsvoll arbeiten liegt dir ebenfalls.

DAS LERNST DU:

Wie du Verkehrsmittel im ÖPNV, wie etwa Busse, fährst und deine Fahrgäste sicher von A nach B bringst. Und auch, wie du kaufmännische und organisatorische Aufgaben löst.

DAS IST DEINE ZEIT:

3 Jahre



#TISCHLEINDECKDICH

FACHKRAFT IM GASTGEWERBE

DAS BIST DU:

Sicher im Auftreten! Denn mit Menschen kannst du gut, denkst zudem immer serviceorientiert. Du bist höflich, achtest gut auf Hygiene und bist belastbar.

DAS LERNST DU:

Wie du Gäste in der Gastronomie bedienst und betreust. Wie du Getränke und Speisen in Restaurants richtig servierst, Veranstaltungen vorbereitest und Hotelzimmer herrichtest. Aber auch, wie du die Lebensmittel sowie andere Gebrauchsgegenstände des Betriebs beschaffst, lagerst und kontrollierst.

DAS IST DEINE ZEIT:

2 Jahre



stadtwermelskirchen
der richtige ort.

Deine Ausbildung bei der

Stadt Wermelskirchen

Nutze die Chance, qualifiziert ins Berufsleben einzusteigen und starte mit uns Deine berufliche Zukunft.

Wir bieten folgende Ausbildungsberufe an:

- Verwaltungsfachangestellte/r
- Duales Studium Bachelor of Laws
- Fachinformatiker/in für Systemintegration
- Fachangestellte/r für Medien- und Informationsdienste, Fachrichtung Bibliothek
- Straßenwärter/in

Deine Ansprechpartnerin:
Cora-Lee Halbach, Telefon: 02196 710 111

Der erste Schritt in eine gemeinsame Zukunft ist Deine Bewerbung mit tabellarischem Lebenslauf und Kopien der letzten beiden Schulzeugnisse.

Alle näheren Informationen zu aktuellen Ausschreibungen und zu den Bewerbungsfristen findest Du auf:

www.wermelskirchen.de/aktuelles/stellenangebote

#WIEDERFINDER

FACHLAGERIST/-IN

DAS BIST DU:

Blick nach oben. Riesenregale. Für dich kein Thema. Du bist bestens organisiert. Versiert im Umgang mit Zahlen und Daten. Körperlich fit bist du ebenfalls. Und ein technisches Grundverständnis bringst du auch mit.

DAS LERNST DU:

Wie du Waren annimmst und Güter sachgerecht lagerst. Und wie du dafür Ladelisten erstellst und dabei stets die Ladevorschriften beachtest. Auch an der Erstellung von Tourenplänen wirkst du mit.

DAS IST DEINE ZEIT:

2 Jahre





Wera
BE A TOOL REBEL



**Wir lieben Innovation.
Wir lieben Design.
Wir lieben Rock'n'Roll.**

**Werde jetzt ein
TOOL REBEL!**



/weratoolrebels

**Folgende Ausbildungen
haben wir für Dich am Start:**

- Fachlagerist/-in
- Werkzeugmechaniker/-in
- Groß- und Außenhandelskaufmann/-frau

Bewerbungen z. Hd. Frau Pia Zador · personal@wera.de · www.wera.de

#FAST'N'FOOD**FACHMANN/-FRAU FÜR SYSTEMGASTRONOMIE****DAS BIST DU:**

Ein sorgfältiges Organisationstalent, das auch bei Stress die Ruhe bewahrt und stets gewissenhaft arbeitet. Und du hast Führungsqualitäten, denn du kannst Menschen gut motivieren und anleiten.

DAS LERNST DU:

Wie du in deiner Restaurantfiliale Angebot und Qualität von Speisen nach einem standardisierten Gastronomiekonzept umsetzt. Und wie du die Gäste berätst und betreust, Rechnungen ausstellst und kassierst.

DAS IST DEINE ZEIT:

3 Jahre

**#LECKERSCHMECKER****FACHVERKÄUFER/-IN IM LEBENSMITTELHANDWERK****DAS BIST DU:**

Schon immer interessiert an Lebensmitteln. Sowie talentiert im Umgang mit Menschen und im Verkaufen von Produkten.

DAS LERNST DU:

Wie du Nahrungs- und Genussmittel verkaufst und Kunden dazu bedienst und berätst. Die Ausbildung kannst du in drei Fachrichtungen absolvieren: Fleischerei, Bäckerei, Konditorei.

DAS IST DEINE ZEIT:

3 Jahre

**#BIKESPEZI****FAHRRADMONTEUR/-IN****DAS BIST DU:**

Fest im Sattel. Nicht nur, wenn du an deinem eigenen Fahrrad rumschraubst. Da kennst du jedes Detail. Da macht dir keiner was vor.

DAS LERNST DU:

Wie du die Fahrräder verschiedenster Marken und Hersteller zusammensetzt, sie mit Zubehör ausrüstest und für deine Kunden instandhältst.

DAS IST DEINE ZEIT:

2 Jahre

**#INNENISAUCHSCHÖN****FAHRZEUGINNENAUSSTATTER/-IN****DAS BIST DU:**

Ein Autofan. Durch und durch. Du stehst auf ein hochwertigs Cockpit. Tolle Verarbeitung. Technische Feinheiten. Bist selbst nicht nur präzise und hast geschickte Finger, sondern auch einen Sinn für Formen und Farben.

DAS LERNST DU:

Wie du ein neues Auto von innen richtig schick machst – denn du lernst, die Innenausstattung herzustellen. Und wie du in Handarbeit Lenkrad, Schalthebel, Handbremse und weitere Fahrzeugteile mit Leder beziehst.

DAS IST DEINE ZEIT:

3 Jahre



#ALLESIMLACK

FAHRZEUGLACKIERER/-IN**DAS BIST DU:**

Ein Talent im Werken und Gestalten. Und an Autos interessiert. Dazu echt kreativ. Und genau. Hast technisches Verständnis und ein Auge für Farben.

DAS LERNST DU:

Wie du Fahrzeuge beschichtest, gestaltest und deren Oberflächen schützt. Und was es in diesem Zusammenhang zu Farben und Werkzeugen alles zu wissen gibt.

DAS IST DEINE ZEIT:

3 Jahre



#HÖHENHELDEN

FASSADENMONTEUR/-IN**DAS BIST DU:**

Zehnter Stock. Du schaust raus. Dann runter. Alles gut? Prima. Höhenangst ist nicht dein Thema. Trägst gern Verantwortung. Und bist auch an moderner Energietechnik interessiert. Ein Talent im Werken noch dazu.

DAS LERNST DU:

Wie du die Fassaden von Bauwerken verkleidest. So, dass sie toll aussehen. So, dass Brand, Schall und Witterung keine Chance haben. Du lernst, wie du ein Haus perfekt dämmst und auch, wie du Photovoltaikanlagen und Solarkollektoren montierst.

DAS IST DEINE ZEIT:

3 Jahre



#DURCHBLICKER

FEINOPTIKER/-IN**DAS BIST DU:**

Kein Brillenträger? Egal, Hauptsache, du kannst genau hinschauen. Ein ruhiges Händchen hast du auch. Und bewahrst auch mit Glas in der Hand die Ruhe.

DAS LERNST DU:

Wie du hochpräzise Bauteile aus Glas herstellst, die später für optische Geräte verwendet werden. Zum Beispiel Fernrohre und Feldstecher, Lichtmikroskope und Lupen. Du sorgst für guten Durchblick!

DAS IST DEINE ZEIT:

3,5 Jahre



#SERIENTÄTER

FERTIGUNGSMECHANIKER/-IN**DAS BIST DU:**

Ein guter Rechner. In Physik auch nicht auf den Kopf gefallen. Mathe und Technik liegen dir. Da gehst du ganz präzise zu Werke. Und hältst dich körperlich fit.

DAS LERNST DU:

Wie du Einzelteile zu industriellen Serienerzeugnissen montierst – mit einer großen Bandbreite. Denn die reicht von kleinen, im Haushalt zu nutzenden Geräten bis hin zu riesengroßen Anlagen.

DAS IST DEINE ZEIT:

3 Jahre



#UUUNDSCHNITT!**FILM- UND VIDEOEDITOR/-IN****DAS BIST DU:**

Ein Filmfan. 25 Bilder pro Sekunde, schnelle Schnitte, tolle Bildästhetik – genau dein Ding. Wenn eine Szene in Rhythmus und Tempo perfekt komponiert ist, geht dir das Herz auf. Das möchtest du auch können? Nur zu!

DAS LERNST DU:

Wie du Bild- und Tonmaterial für Fernsehsendungen, Fernseh- und Kinofilme bearbeitest, montierst und schneidest. Alles digital, versteht sich. Und stets in Zusammenarbeit mit dem Regisseur.

DAS IST DEINE ZEIT:

3 Jahre

**#SCHEIBENKLAR****FLACHGLASTECHNOLOGE/-IN****DAS BIST DU:**

Bei Glas denkst du nicht an Splitter, sondern daran, was man damit alles machen kann. Du bist geschickt, hast eine ruhige Hand für präzises Arbeiten. Und technisches Zeichnen liegt dir auch.

DAS LERNST DU:

Wie du Glasscheiben für Schaufenster, Vitrinen oder Türen herstellst. Aber auch, wie du Spezialanfertigungen für Banken oder Solaranlagen produzierst und aufwendig veredelt.

DAS IST DEINE ZEIT:

3 Jahre

**#MEATLOAF****FLEISCHER/-IN****DAS BIST DU:**

Interessiert daran, wie Fleischwaren eigentlich hergestellt werden. Du hast einen ausgeprägten Sinn für Hygiene, bist auch in Sachen Körperkraft gut am Start und sorgfältig.

DAS LERNST DU:

Wie du Fleisch- und Wurstwaren herstellst. Wie das Fleisch dafür verarbeitet wird, welche Zutaten du verwendest, welche Sorten es gibt. Und, wie du die Produkte verkaufst und deine Kunden hierzu berätst.

DAS IST DEINE ZEIT:

3 Jahre

**#BLUMENKIND****FLORIST/-IN****DAS BIST DU:**

Du hast einen grünen Daumen, und du liebst es, Blumen nicht nur zu pflegen, sondern auch wunderschön zu arrangieren. Und du bist gerne unter Menschen. Kommunikativ, freundlich, hilfsbereit.

DAS LERNST DU:

Wie du Blumen, Pflanzen und Gestecke gestaltest, arrangierst und verkaufst. Wie du deine Kunden richtig berätst. Natürlich auch, wie du die verschiedensten Pflanzen pflegst, damit sie in voller Blüte stehen. Und wie du zum Kaufmann oder zur Kauffrau wirst: Wie geht Wareneinkauf? Wie kalkuliere ich Material und Preise? Bald weißt du es.

DAS IST DEINE ZEIT:

3 Jahre



#GENAUIMBILDE

FOTOMEDIENFACHMANN/-FRAU

DAS BIST DU:

Fotografie bedeutet für dich mehr als schnell mal zu knipsen. Und Video mehr als drei wackelige Bilder. Du interessierst dich für Bildbearbeitung. Und dafür, wie moderne Kameras funktionieren.

DAS LERNST DU:

Wie du foto- und videobezogene Produkte verkaufst und deine Kunden hierzu berätst. Und wie du in ihrem Auftrag fotografische Aufnahmen erstellst und bearbeitest.

DAS IST DEINE ZEIT:

3 Jahre



#ILLUSIONISTA

GESTALTER/-IN FÜR VISUELLES MARKETING

DAS BIST DU:

Du liebst die Inszenierung. Vor allem mit Bildern und Grafiken. Darin bist du sehr kreativ. Auf den Mund gefallen bist du auch nicht und arbeitest gerne mit Menschen und in Projekten.

DAS LERNST DU:

Wie du visuelle Gestaltungskonzepte entwickelst und umsetzt. Zum Beispiel für eine Präsentation. Oder eine Ausstellung. Oder einen Verkaufsraum. Und wie du Waren, Produkte und Leistungen präsentierst.

DAS IST DEINE ZEIT:

3 Jahre



#HEISSMACHER

GIEßEREIMECHANIKER/-IN

DAS BIST DU:

Technikfan? Gut. Werken ist auch dein Ding? Noch besser. Richtig fit bist du ebenfalls? Passt.

DAS LERNST DU:

Wie du den Guss und die Legierungen von metallischen Werkstoffen herstellst. Es gibt drei Fachrichtungen: Handformguss, Maschinenformguss und Druck- und Kollenguss. In der ersten arbeitest du eher manuell, also viel von Hand. In der zweiten mit speziellen Maschinen für Kernformfertigung. Und in der dritten mit Druckgießmaschinen. Wie die funktionieren und wie du sie bedienst, lernst du natürlich auch.

**DAS IST DEINE ZEIT:**

3,5 Jahre



STORCH-CIRET GROUP
PAINTING TOOL SYSTEMS

Europas Nummer eins für Maler-Werk-Zeug



Deine Zukunft bei einem Top-Arbeitgeber!

**Kaufmännische Ausbildung im Groß- und Außenhandel oder
Duales Studium (B.A.) Business Administration in Wuppertal**

„Super abwechslungsreiche Ausbildung.“ 👍

„Jede Menge Unterstützung und gute Übernahmechancen!“

„Tolle Ausbildung. Verantwortung inklusive.“ 😊

„Eine große, bunte und internationale Gruppe!“ 👍



Storch-Ciret Business Services GmbH
Platz der Republik 6-8 · 42107 Wuppertal

www.storch-ciret.com/karriere

#AUFSCIENE

GLEISBAUER/-IN

DAS BIST DU:

Interessiert daran, wie Zugstrecken wohl verlaufen. Und wie die gebaut werden. Du bist ganz fit, arbeitest auch gerne im Team und draußen. Auch im Rechnen vorne dabei? Super.

DAS LERNST DU:

Wie du Schienennetze und Gleisanlagen baust, wartest, erneuerst. Und, wie du Weichen und Schwellen verlegt und Bahnübergänge herstellst. So, dass der Verkehr immer gut fließt.

DAS IST DEINE ZEIT:

3 Jahre



#HOCHHINAUS

HOCHBAUFACHARBEITER/-IN

DAS BIST DU:

Gerne draußen. Gerne in Aktion. Und Häuslebauen fandest du schon immer spannend. Liegt dir auch handwerklich. Zumal du körperlich sehr fit bist und auch ordentlich was stemmen kannst.

DAS LERNST DU:

Wie du Maurer-, Beton- und Stahlbetonarbeiten oder Feuerungs- und Schornsteinbauarbeiten ausführst. Dazu gehört auch, Verschalungen, Wände und Ecken herzustellen und Putzarbeiten zu machen. Und du lernst, wie Beton angemischt und in Hohlräume eingebracht sowie verdichtet wird.

DAS IST DEINE ZEIT:

2 Jahre



#MÖBELMACHEN

HOLZBEARBEITUNGS- MECHANIKER/-IN

DAS BIST DU:

Bei Holz geht dir das Herz auf. Toller Naturstoff, mit dem du gerne etwas anfängst. Technisch bist du auch interessiert, gerade, wenn es um Maschinen geht. Und du bist körperlich echt fit.

DAS LERNST DU:

Wie du den Rohstoff Holz mithilfe von Maschinen zu Holzbauteilen verarbeitest. Das können Möbel, Leisten, Furnierplatten oder Türelemente sein. Dazu sägst und fräst du Holz, glättest, sortierst und vermisst es.

DAS IST DEINE ZEIT:

3 Jahre



#GERNFÜRSIEDA

HOTELFACHMANN/-FRAU

DAS BIST DU:

Du hast gerne alles im Griff. Liegt dir auch, das Organisieren. Stress? Kannst du ab. Du bist sehr gerne unter Menschen, immer hilfsbereit, offen, freundlich. Und du fühlst dich auch dann wohl, wenn du schick gekleidet bist.

DAS LERNST DU:

Wie du alle Abläufe im Hotel organisierst. Wie kalkulierst du Preise für Übernachtungen? Und wie verwaltest du die Buchungen? Wie empfängst und betreust du die Gäste? Wie werden die Zimmer hergerichtet? Wie geht Buch- und Lagerhaltung? All das lernst du. Und, wie du mit den verschiedensten Menschen wertschätzend und freundlich umgehst.

DAS IST DEINE ZEIT:

3 Jahre



#HOLZSPECHT

HOLZMECHANIKER/-IN

DAS BIST DU:

Aus Holz etwas herstellen, das hat dich schon immer fasziniert. Aber dich interessiert auch die Technik. Und die Physik dahinter. Darin bist du gut, ebenfalls in Mathe. Konzentriert mit Maschinen zu arbeiten, liegt dir ebenfalls.

DAS LERNST DU:

Wie du Produktionsanlagen zur industriellen Herstellung von Holzzeugnissen steuerst. Das geht in zwei Fachrichtungen: Möbel und Innenausbauerteile sowie Bauelemente, Holzpackmittel und Rahmen – du hast die Wahl!

DAS IST DEINE ZEIT:

3 Jahre



#VOLLPENSION

HOTELKAUFMANN/-FRAU

DAS BIST DU:

Kontaktfreudig! Mit Menschen kannst du. Und bist gerne richtig in Aktion. Wenn du im Hotel zu Gast bist, reizt es dich jedes Mal, hier auch selbst zu arbeiten. Weil du organisieren kannst. Dir Stress nicht viel ausmacht. Du dich auch gerne mal schick anziehst.

DAS LERNST DU:

Wie du das gesamte Zusammenspiel von Übernachtungsbetrieb, Restaurant, Küche, Lager und Verwaltung im Hotel koordinierst. Vor allem, was Buchhaltung, Organisation und Einkauf betrifft.

DAS IST DEINE ZEIT:

3 Jahre



#SCHALTERUMLEGEN

INDUSTRIELEKTRIKER/-IN

DAS BIST DU:

Ein Um-die-Ecke-Denker! Und Elektrik interessiert dich ebenfalls. Ebenso liegt dir sorgfältiges Arbeiten.

DAS LERNST DU:

Wie du mechanische Komponenten bearbeitest und montierst und wie du elektrische Systeme analysierst.

DAS IST DEINE ZEIT:

2 Jahre



#ALLESIMGRIFF

INDUSTRIEKAUFMANN/-FRAU

DAS BIST DU:

Ein Kaufmann sein – Kunden beraten, ihnen Angebote machen, Produkte und Käufe abwickeln – hier siehst du dich. Weil du verantwortungsbewusst bist. Kaufmännisch denkst. Und echt gut bist im Verhandeln. Da macht dir kommunikativ so schnell keiner was vor.

DAS LERNST DU:

Wie du in einem Industrieunternehmen betriebswirtschaftliche Aufgaben übernimmst – wie Marketing und Absatz, Beschaffung und Bevorratung, Leistungsabrechnung oder Personal.

DAS IST DEINE ZEIT:

3 Jahre



#TRAUTESHEIM**IMMOBILIENKAUFMANN/-FRAU****DAS BIST DU:**

Wie wohnen Menschen? Und wie könnte ich ihnen dabei helfen? Diese Fragen interessieren dich? Schon mal gut. Verkaufen liegt dir auch schon seit der Schulzeit. Weil du gut mit Menschen und noch besser verhandeln kannst.

DAS LERNST DU:

Wie du in allen Bereichen der Immobilienwirtschaft Preise kalkulierst, wie Immobilien gekauft und verwaltet, verkauft oder vermietet werden und du hierzu deine Kunden berätst.

DAS IST DEINE ZEIT:

3 Jahre

**#ENERGIESPARER****INDUSTRIE-ISOLIERER/-IN****DAS BIST DU:**

Energie verschwenden? Geht für dich gar nicht. Also besser gut dämmen. Du weißt, dass dafür technisch und handwerklich einiges zu tun ist. Liegt dir, weil du auch körperlich ganz fit bist.

DAS LERNST DU:

Wie du Dämmungen im industriellen Bereich montierst, damit Energieverluste minimiert werden. Und wie du, wenn nötig, dafür Tragekonstruktionen baust und die gedämmten Elemente gegen Beschädigungen schützt.

DAS IST DEINE ZEIT:

3 Jahre

**#PROBLEMLÖSER****INDUSTRIEMECHANIKER/-IN****DAS BIST DU:**

Technisches Verständnis ist genau deine Kompetenz. Du hast klasse Noten in Mathe, denn logisches Denken liegt dir einfach.

DAS LERNST DU:

Wie du Geräteteile für Produktionsanlagen herstellst, einrichtest oder umbaut. Und wie du Fertigungsprozesse überwachst und optimierst und Maschinen und Anlagen instandsetzt.

DAS IST DEINE ZEIT:

3,5 Jahre

**#100110101010****INFORMATIKKAUFMANN/-FRAU****DAS BIST DU:**

Du und dein Computer – das ist mehr als Spielerei. Du denkst logisch und mathematisch so weit, dass du super mit den Programmen und Rechnern umgehen kannst. Und auch deinen Freunden mit Geduld dabei hilfst und die Technik einfach erklärst.

DAS LERNST DU:

Wie du Systeme der Information und Telekommunikation beschaffst, verwaltest, managst. Wie du anderen neue Hard- und Software in Schulungen erklärst. Wie du bei aller Technik auch kaufmännisch denkst.

DAS IST DEINE ZEIT:

3 Jahre



Wuppertals
größtes Wohnungs-
unternehmen

Denkst du über die Zukunft des Wohnens nach?



Foto: kaliejpp/photocase.de

DANN SUCHEN WIR DICH!

Eines der wertvollsten Dinge im Leben ist nicht einfach nur das Dach über dem Kopf, sondern das Gefühl von zu Hause. Genau dieses Gefühl möchte die GWG sichern und stärken. Mit bezahlbarem Wohnraum und gelebter Nachbarschaft. Und vor allem: mit nachhaltigen Perspektiven für die Menschen in unserer Stadt. Eine **AUSBILDUNG ZUR IMMOBILIENKAUFFRAU/ZUM IMMOBILIENKAUFMANN** umfasst nicht nur kaufmännische und rechtliche Inhalte, sondern auch soziale und technische Aspekte. Aber alle Theorie hilft nichts, wenn es keinen Praxisbezug gibt. Deshalb geben wir dir von Anfang an die Verantwortung, an allen unseren Projekten mitwirken zu können.

Hast du noch Fragen? Unser Ausbildungsleiter Raimond Grigo steht dir gerne mit Rat und Tat zur Seite. Schick einfach eine E-Mail an: rgrigo@gwg-wuppertal.de oder ruf uns an: 0202 9311 182.

Wir freuen uns auf dich.

www.gwg-wuppertal.de
www.facebook.com/GWGWuppertal/



#TOTALDIGITAL**INFORMATIONSS- UND
TELEKOMMUNIKATIONS-
SYSTEM-ELEKTRONIKER/-IN****DAS BIST DU:**

Du und Computer – das passt. Dein Heimnetzwerk hast du alleine ans Laufen gekriegt. Weil du dich seit Ewigkeiten bestens mit Computern auskennst. Auch gerne selbst Hand an sie anlegst. Mathe und Englisch hast du in der Schule zudem immer gemocht.

DAS LERNST DU:

Wie du Systeme der IT-Technik planst und installierst. Wie du die Systeme wartest und Fehler sowie Störungen beseitigst. Und wie du Kunden zu IT-Systemen berätst.

DAS IST DEINE ZEIT:

3 Jahre

**#DIGITALNACHZAHL****INFORMATIONSS- UND
TELEKOMMUNIKATIONS-
SYSTEM-KAUFMANN/-FRAU****DAS BIST DU:**

Ein Computer-Freak. Dich interessiert aber nicht nur der Rechner und seine Funktion, sondern auch das Kaufmännische. Mathematisch denken? Na logo! Und mit Menschen kannst du auch gut.

DAS LERNST DU:

Wie du IT-Lösungen technisch genau für einen Kunden konzipierst und umsetzt. Deshalb berätst du auch Kunden im Innen- und Außendienst und führst kaufmännische Tätigkeiten aus.

DAS IST DEINE ZEIT:

3 Jahre

**BERGISCHE
UNIVERSITÄT
WUPPERTAL****Berufsausbildung an der Bergischen Universität Wuppertal**

Neben der akademischen Ausbildung von ca. 20.000 Studierenden bietet die Universität betriebliche Berufsausbildungsmöglichkeiten in verschiedenen Berufen an.

Nutzen Sie die Chance, qualifiziert ins Berufsleben einzusteigen und starten Sie mit uns Ihre berufliche Zukunft.

Wir bieten folgende Ausbildungsberufe an:

- Anlagenmechaniker/-in - Sanitär-, Heizungs- und Klimatechnik
- Baustoffprüfer/-in - Asphalttechnik
- Fachinformatiker/-in - Anwendungsentwicklung
- Fachinformatiker/-in - Systemintegration
- Industriemechaniker/-in - Feingerätebau
- Werkzeugmechaniker/-in - Stanztechnik
- Technische/-r Produktdesigner/-in - Maschinen- und Anlagentechnik
- Mediengestalter/-in Digital und Print
- Tischler/-in
- Sport- und Fitnesskaufmann/-frau
- IT-System-Kaufmann/-frau
- Fachangestellte/-r für Medien- und Informationsdienste, Fachrichtung Bibliothek
- Elektroniker/-in für Betriebstechnik

Alle näheren Informationen zur Ausschreibung und zu den Fristen finden Sie tagesaktuell auf den Internetseiten der Bergischen Universität Wuppertal:

www.ausbildung.uni-wuppertal.de oder
www.stellen.uni-wuppertal.de

#GELDMACHER**INVESTMENTFONDS-
KAUFMANN/-FRAU****DAS BIST DU:**

Da lässt sich doch Geld draus machen – so denkst du seit jeher. Und hast auch Ideen dazu. Weil du sehr präzise mit Zahlen umgehst, gut mit Menschen kannst und Verkaufstalent hast, bist du hier ziemlich richtig.

DAS LERNST DU:

Wie du Wertpapiere und Märkte analysierst, mit dem Management eines Fonds kommunizierst, Investmentfonds an deine Kunden verkaufst und sie verwaltest.

DAS IST DEINE ZEIT:

3 Jahre



#ABFLUSSFREI**KANALBAUER/-IN****DAS BIST DU:**

Gerne im Freien unterwegs. Und ein Adlerauge, das sehr gut Entfernungen und Maße schätzen kann. Technisch bist du ebenfalls voll auf der Höhe.

DAS LERNST DU:

Wie du Abwasserleitungen baust, sie bei Bedarf instandhältst und sanierst. Und auch, wie du dafür Gräben mit Böschung oder Verbau aushebst und für eine wasserdichte Herstellung der Verbindung sorgst. Auch kleinere Vermessungsarbeiten gehören dazu.

DAS IST DEINE ZEIT:

3 Jahre

**#CHASSISCHATZI****KAROSSERIE- UND FAHRZEUGBAUMECHANIKER/-IN****DAS BIST DU:**

Ein Autofan. Dein Auto bringt dich nicht nur von A nach B, du interessierst sich auch für das, was unterm Blechkleid steckt. Kein Wunder, du bist ja auch ein technisch versierter Praktiker.

DAS LERNST DU:

Wie du Fahrzeugteile und Karosserien anfertigst, welche Maschinen dafür eingesetzt werden und welche Techniken du dafür können musst.

DAS IST DEINE ZEIT:

3,5 Jahre

**#UNDACTION!****KAUFMANN/-FRAU FÜR AUDIOVISUELLE MEDIEN****DAS BIST DU:**

Filme. YouTube. Fernsehserien. Findest du nicht nur alles spannend, du möchtest auch hinter die Kulissen blicken. Weil du als gut organisierter Teamplayer gerne unter Menschen bist, bist du hier genau richtig.

DAS LERNST DU:

Wie du kaufmännische und organisatorische Aufgaben bei der Herstellung von audiovisuellen Produkten managt – das kann in einer Film- und Werbefirma oder auch bei einem Sender sein. Produktionskalkulation, das Marketing und den Vertrieb lernst du ebenfalls.

DAS IST DEINE ZEIT:

3 Jahre

**#ORGATALENTE****KAUFMANN/-FRAU FÜR BÜROMANAGEMENT****DAS BIST DU:**

Organisieren? Du machst das! Auch, wenn es mal stressig wird. Denn auf dich kann man sich verlassen. Weil du ein echter Teamplayer bist und in deine Projekte gerne viele Menschen mit einbezieht. Fit am Rechner bist du ebenfalls.

DAS LERNST DU:

Wie du alle wichtigen Abläufe im Büro organisierst. Das kann die Assistenzaufgabe für den Chef sein. Oder die Abwicklung eines kompletten Geschäftsvorgangs. Oder die Koordination der Kundenberatung. Denn die pflegst du. Und lernst, wie du mit internen und externen Partnern eng kooperierst.

DAS IST DEINE ZEIT:

3 Jahre



#LASSUNSREDEN**KAUFMANN/-FRAU FÜR
DIALOGMARKETING****DAS BIST DU:**

Nicht auf den Mund gefallen. Reden ist dein Ding, auch auf Unbekannte gehst du offen zu. Du kannst dich prima organisieren, telefonierst gerne und kannst dir einen Bürojob gut vorstellen.

DAS LERNST DU:

Wie du Dienstleistungen im Direkt- und Telemarketing verkauft. Und wie du Marketingmaßnahmen umsetzt und ihren Erfolg prüfst. Auch Personalbeschaffung, -einführung und -einsatz gehören zu den Aufgaben, ebenso das Kalkulieren von Angeboten.

DAS IST DEINE ZEIT:

3 Jahre

**#AUFDENWEGBRINGER****KAUFMANN/-FRAU FÜR
KURIER-, EXPRESS- UND POSTDIENST-
LEISTUNGEN****DAS BIST DU:**

Ein Planer. Du weißt gerne genau, wie die Dinge so laufen. Auch, wie Waren oder Sendungen von A nach B kommen. Auch an kaufmännischen Tätigkeiten bist du sehr interessiert.

DAS LERNST DU:

Wie du die Beförderung von Sendungen organisierst. Wie du Kunden berätst und Versanddienstleistungen verkauft. Aber auch wie du Personal- und Transportmittel für einen Liefereinsatz planst, Fahrtrouten sinnvoll gestaltest und überwachst.

DAS IST DEINE ZEIT:

3 Jahre

**#KREATIVLING****KAUFMANN/-FRAU FÜR
MARKETINGKOMMUNIKATION****DAS BIST DU:**

Ganz vorne dabei, wenn es um clevere Ideen geht. Zum Beispiel, um ein Produkt zu bewerben. Du bist nicht nur kreativ, sondern auch sorgfältig und genau. Und warst schon immer bekannt dafür, dich gut auszudrücken und überzeugend aufzutreten.

DAS LERNST DU:

Wie du Marketingmaßnahmen planst, umsetzt und kontrollierst, ob sie funktionieren. Dafür organisierst und betreust du Projekte, berätst Kunden und führst auch Präsentationen durch.

DAS IST DEINE ZEIT:

3 Jahre

**#ALLESDRINALLESDA****KAUFMANN/-FRAU FÜR SPEDITION
UND LOGISTIKDIENSTLEISTUNG****DAS BIST DU:**

Verantwortungsbewusst und gut organisiert, wenn es ums Planen geht. Auch, weil du mit den unterschiedlichsten Typen von Menschen gut klarkommst. Schnell ihre Sprache sprichst. Und kaufmännisch zudem prima verhandeln kannst.

DAS LERNST DU:

Wie du den Versand und die Lagerung von Gütern im nationalen und internationalen Güterverkehr planst und organisierst. Und wie du logistische Dienstleistungen wie etwa Lkw-Transporte managst.

DAS IST DEINE ZEIT:

3 Jahre



#REISEPLANER

KAUFMANN/-FRAU FÜR TOURISMUS UND FREIZEIT

DAS BIST DU:

Ein Heimatkenner. Weil es dir großen Spaß macht, Reisen und Ausflüge in deiner Region zu planen. Mit allen Highlights. Die Zahlen hast du auch immer im Blick, bist bestens organisiert und am liebsten für andere Menschen auf Achse.

DAS LERNST DU:

Wie du die verschiedensten Veranstaltungen des regionalen Tourismus konzipierst, gestaltest und organisierst. Das können mehrtägige Reisen oder auch kürzere Eventausflüge sein.

DAS IST DEINE ZEIT:

3 Jahre



#NUMMERSICHER

KAUFMANN/-FRAU FÜR VERSICHERUNGEN UND FINANZEN

DAS BIST DU:

Immer schon sehr gut mit Argumenten. Und ein Sicherheitsfan – der seit jeher gut mit Leuten kann, auch dank des sprachlichen Talents. Aber auch mit Zahlen und Daten bestens klarkommt. Weil du eine schnelle Auffassungsgabe hast.

DAS LERNST DU:

Wie du Kunden individuell berätst, ihnen Versicherungs- und Finanzprodukte verkaufst und neue wie bestehende Verträge betreust.

DAS IST DEINE ZEIT:

3 Jahre



Wir bilden aus:

Elektroniker/-in
Einsatzgebiet Betriebstechnik

Fertigungsmechaniker/-in

Industriekaufmann/-frau

Industriemechaniker/-in
Einsatzgebiet Instandhaltung

Werkstoffprüfer/-in

Werkzeugmechaniker/-in
Einsatzgebiet Formentechnik

Zerspanungsmechaniker/-in
Einsatzgebiet Drehmaschinensysteme
Fräsmaschinensysteme

SONA BLW

Als weltweit aufgestellte Präzisionsschmiede bewegen wir die Zukunft. Mit ca. 1.300 Mitarbeitern sorgen wir im Fahrzeugbau durch exzellente Technik für Qualität und Zuverlässigkeit. Wir fertigen Getriebe- und Achsenkomponenten für Pkw, Lkw und Sonderfahrzeuge und überzeugen die internationale Automobilindustrie durch Wirtschaftlichkeit und optimale Betreuung in allen wichtigen Märkten.

In unserem Ausbildungszentrum qualifizieren wir junge Menschen für die Übernahme interessanter und anspruchsvoller Aufgaben – werden auch Sie ein Teil der

SONA BLW Präzisionsschmiede GmbH!

**Ich will eine Ausbildung
die mich weiter bringt....**

Bewerbungen an:

IchWill@sona-blw.com
www.sona-blw.com

SONA BLW Präzisionsschmiede GmbH
z. Hd. Herr Leimgardt
Papenberger Straße 37
42859 Remscheid

#WEITEWELT

KAUFMANN/-FRAU IM GROS- UND AUßENHANDEL**DAS BIST DU:**

Ein Über-den-Tellerrand-Blicker. Weil es dich interessiert, wie Handel auch international funktioniert. Deshalb ist es dir wichtig, gut Englisch zu können. Das Arbeiten mit Zahlen und Daten liegt dir – und das Beraten von Kunden ebenfalls.

DAS LERNST DU:

Wie du Waren verschiedener Branchen kaufst und sie an Handel, Handwerk und Industrie verkaufst – national und auch mal international. Du lernst alles Wichtige über Produkte kennen, akquirierst Kunden, führst Markt- und Konkurrenzanalysen durch und überwachst Lager und Warenfluss.

DAS IST DEINE ZEIT:

3 Jahre



#FÜRSIEDA

KAUFMANN/-FRAU IM EINZELHANDEL**DAS BIST DU:**

Vielleicht hast du schon in der Schule am Kiosk gejobbt? Oder im Laden deiner Eltern? Weil du Verkaufs- und Organisationstalent hast und gerne unter Menschen bist. Auch die Zahlen hast du immer im Blick – damit du mehr einnimmst als du aus gibst.

DAS LERNST DU:

Wie du Waren aller Art verkaufst. Und auch wie du den Einkauf und das Lager organisierst und kaufmännische Tätigkeiten wie Rechnungswesen und Marketing übernimmst.

DAS IST DEINE ZEIT:

3 Jahre



akzenta
lecker, günstig, nett

**DURCHSTARTEN BEI AKZENTA!**

**VERKÄUFER/IN
KAUFMANN/FRAU**
im Einzelhandel



FACHVERKÄUFER/IN
Lebensmittelhandwerk



FLEISCHER/IN
in der akzenta-Metzgerei



Abiturientenprogramm inkl.
HANDELSFACHWIRT/IN

akzenta GmbH & Co. KG, Personalabteilung
Unterdörnen 61 – 63, 42283 Wuppertal
Telefon: 0202/55126613
ausbildung@akzenta-wuppertal.de



WWW.AKZENTA-WUPPERTAL.DE

#GESUNDAGENTEN

KAUFMANN/-FRAU IM GESUNDHEITSWESEN**DAS BIST DU:**

Du achtest nicht nur gut auf deine eigene Gesundheit – das gesamte Thema interessiert dich einfach. Du kannst dir gut vorstellen, in einem Krankenhaus oder bei einer Krankenversicherung zu arbeiten. Kommst gut klar mit dem PC, aber auch mit Menschen.

DAS LERNST DU:

Wie du Krankenhausleistungen dokumentierst und mit den Kassen abrechnest. Aber auch, wie du Versicherte berätst. Wie du Patienten aufnimmst und ihren Aufenthalt organisierst und verwaltest. Wie neue Therapien und Dienstleistungen angeboten und vermarktet werden. Und wie du das Ganze kalkulierst.

DAS IST DEINE ZEIT:

3 Jahre



#CONSTRUCTOR

KONSTRUKTIONSMECHANIKER/-IN

DAS BIST DU:

Einer, der groß denkt und genau wissen will, wie Konstruktionen überhaupt entstehen. Mathe ist eines deiner Lieblingsfächer und zwei linke Hände hast du auch nicht gerade.

DAS LERNST DU:

Wie du Stahlbau- und Blechkonstruktionen herstellst. Und wie du einzelne Bauteile aus Blechen, Profilen und Rohren fertigest.

DAS IST DEINE ZEIT:

3,5 Jahre



#GENUSSGESTALTER

KOCH/KÖCHIN

DAS BIST DU:

Essen ist für dich viel mehr als Sattwerden. Es ist Genuss. Den bereitest du gerne anderen. Du liebst es, gute Lebensmittel kreativ zuzubereiten. Du weißt: Timing ist dabei alles. Und es macht dir auch nichts aus, länger am Herd und in der Küche zu stehen.

DAS LERNST DU:

Wie du die verschiedensten Gerichte zubereitest. Welche Eigenschaften die jeweiligen Zutaten und Lebensmittel haben und wie du sie richtig lagerst. Wie du Speisepläne erstellst. Und wie du den gesamten Arbeitsablauf in der Küche gut organisierst.

DAS IST DEINE ZEIT:

3 Jahre

DEINE AUSBILDUNG BEI
KUH EDELSTAHL

WERDE TEIL UNSERES TEAMS – WIR BIETEN DIR

SPANNENDE
EINSTIEGSMÖGLICHKEITEN

Als hochmodernes, wirtschaftlich gesundes, mittelständisches Unternehmen in Radevormwald bieten wir dir spannende Einstiegsmöglichkeiten in folgenden Bereichen:



GEWERBLICH-TECHNISCH

- Mechatroniker/-in
- Konstruktionsmechaniker/-in
- Zerspanungsmechaniker/-in
- Maschinen- und Anlagenführer/-in
- Gießereimechaniker/-in

KAUFMÄNNISCH

- Industriekaufmann/-frau
- Fachkraft für Lagerlogistik
- Fachinformatiker/-in für Systemintegration

+ STUDIUM ODER ABITUR

Die Ausbildungen zum/zur Industriekaufmann/-frau und Zerspanungsmechaniker/-in bieten wir ebenfalls in Kombination mit dem Erlangen des Abiturs oder einem Dualen Studium an.



NACH DER AUSBILDUNG

Nach der erfolgreich abgeschlossenen Ausbildung hast du gute Chancen, übernommen und weitergebildet zu werden.



ALLE INFOS FINDEST DU HIER:
KUH-EDELSTAHL.DE/AUSBILDUNG
JETZT ONLINE BEWERBEN!

KLAUS KUHN EDELSTAHLGIESSEREI GMBH
Otto-Hahn-Straße 12-14 | 42477 Radevormwald
Telefon: 02195 671-0 | www.facebook.com/KuhnEdelstahl

Kuhn Edelstahl

High Performance Key Components



#PERFEKTERLOOK**KOSMETIKER/IN****DAS BIST DU:**

Sehr gepflegt. Freundinnen und Freunde hast du vielleicht auch schon zu bestimmten Anlässen zurechtgemacht. Weil du dich generell für Schönheit, Pflege und Wellness interessierst und auch ein Händchen für Stil und Looks hast.

DAS LERNST DU:

Wie du deine Kunden über Behandlungen zur Körper- und Schönheitspflege berätst und diese auch durchführst. Und wie du verschiedene kosmetische Produkte verkaufst.

DAS IST DEINE ZEIT:

3 Jahre

**#FAHRGESTELL****KRAFTFAHRZEUG-
MECHATRONIKER/-IN****DAS BIST DU:**

Ein Autofan. Und vor allem an der modernen Technik interessiert, die dahinter steckt. Auch alternativen Antrieben wie Hybrid oder Elektro gegenüber aufgeschlossen. Und nicht nur handwerklich, sondern auch mathematisch voll auf der Höhe.

DAS LERNST DU:

Wie du Kraftfahrzeuge wartest oder sie mit Zusatzsystemen ausrüstet. Die Tätigkeit geht übrigens deutlich über die Anforderungen an einen Mechaniker hinaus.

DAS IST DEINE ZEIT:

3,5 Jahre

**#FARBENFROH****LACKLABORANT/-IN****DAS BIST DU:**

Du arbeitest gerne mit Farben und Lacken. Zudem interessierst du dich dafür, wie Lacke technisch hergestellt werden. Dein Interesse an Chemie, Physik und Mathematik ist groß, handwerklich traust du dir auch einiges zu.

DAS LERNST DU:

Wie du Beschichtungsstoffe und -systeme entwickelst. Und wie du die Qualität von Lacken überprüfst und die Ergebnisse dokumentierst.

DAS IST DEINE ZEIT:

3,5 Jahre

**#ANLÄNGERENHEBEL****MASCHINEN- UND ANLAGENFÜHRER/-IN****DAS BIST DU:**

Bekannt für dein gutes Auge und dein Geschick, wenn es ums Bedienen von technischen Geräten geht. Körperliche Arbeiten machen dir nichts aus, wenn du etwas kontrollieren musst, gehst du sehr gründlich vor.

DAS LERNST DU:

Wie du Fertigungsmaschinen und -anlagen einrichtest, sie bedienst und sie gegebenenfalls umrüstest.

DAS IST DEINE ZEIT:

2 Jahre





Mach Deinen Weg bei Schaeffler!

Gestalte mit uns die Mobilität für morgen

Du bist technikbegeistert und voller Ideen, mit denen Du die Welt bewegen willst? Dann ist eine Ausbildung bei Schaeffler genau das Richtige für Dich. Als führender Anbieter von Wälzlagern für sämtliche Industrien und wichtiger Partner im internationalen Automobilbau bietet Dir Schaeffler ein hervorragendes Umfeld für Deinen Start in die Berufswelt.



An unserem regionalen Standort Wuppertal bilden wir folgende Berufe aus:

- Two in one
 - Ausbildung zum Industriemechaniker (m/w/d) und Bachelor of Engineering Maschinenbau
- Elektroniker (m/w/d) für Betriebstechnik
- Fachkraft (m/w/d) für Lagerlogistik
- Industriemechaniker (m/w/d)
- Zerspanungsmechaniker (m/w/d)
- Maschinen- und Anlagenführer (m/w/d)

Interessiert? Dann bewirb Dich ab August unter www.ausbildung-bei-schaeffler.de

SCHAEFFLER

#VERWANDLER**MASKENBILDNER/-IN****DAS BIST DU:**

Kreativ. Und wie. Für Theater, Karneval oder sonstige Events hast du dich oder Freunde vielleicht schon richtig toll verwandelt. Weil professionelles Schminken, Frisieren und Gestalten zu deinen Leidenschaften gehören. Wenn du geniale Masken in Film und Serie siehst, bist du inspiriert.

DAS LERNST DU:

Wie du maskenbildnerische Konzepte für Bühnen- und Filmproduktionen erstellst, die Darsteller für die Vorstellungen und Dreharbeiten entsprechend schminkst und verkleidest. Und wie du dafür mit Modelliermaske und Make-up arbeitest.

DAS IST DEINE ZEIT:

3 Jahre

**#MATHEGENIE****MATHEMATISCH-TECHNISCHE/-R
SOFTWAREENTWICKLER/-IN****DAS BIST DU:**

Ein Schnellrechner! Apropos Rechner: Am Computer macht dir so schnell auch keiner was vor. Zumal du es gerne sehr genau nimmst.

DAS LERNST DU:

Wie du auf der Basis mathematischer Modelle Softwaresysteme erstellst. Und wie du technische Problemstellungen analysierst und sie in eine Programmiersprache umsetzt. Wie du die entsprechenden Programme testest und erweiterst, lernst du ebenfalls.

DAS IST DEINE ZEIT:

3 Jahre

**#HÄUSLEBAUER****MAURER/-IN****DAS BIST DU:**

Etwas bauen – das war schon immer dein Ding. Weil du es toll findest, wie Bauwerke, Häuser, Wände entstehen. Handwerklich bist du sehr fit, körperlich auch.

DAS LERNST DU:

Wie du Mauerwerk aus Steinen herstellst und Fertigteile montierst. Und natürlich auch, wie du dafür den Putz und Estrich herstellst und verarbeitest.

DAS IST DEINE ZEIT:

3 Jahre

**#KLIMARETTER****MECHATRONIKER/-IN FÜR KÄLTETECHNIK****DAS BIST DU:**

Wie lässt sich Energie sparen? Wie funktioniert Kälte- und Klimatechnik? Fragen, die dich echt interessieren. Gerade auch die technischen und elektronischen Zusammenhänge. Da du auch im logischen Denken gut drauf bist und handwerklich ebenfalls, bist du hier goldrichtig.

DAS LERNST DU:

Wie du Anlagen der Kälte- und Klimatechnik planst und montierst. Und wie du die elektrotechnischen und elektronischen Bauteile zusammenfügst.

DAS IST DEINE ZEIT:

3,5 Jahre



#TECHNIKDIEBEGESTERT

MECHATRONIKER/-IN

DAS BIST DU:

Mathe gehört zu deinen besten Fächern, und technisch bist du auch sehr versiert. Zumal du bei neuen Projekten schnell das ganze System erkennst und Ideen zur Weiterentwicklung kreierst.

DAS LERNST DU:

Wie du komplexe Systeme aus mechanischen, elektronischen und pneumatischen Komponenten erstellst. Und, wie du Wartungs- und Instandhaltungsarbeiten ausführst.

DAS IST DEINE ZEIT:

3,5 Jahre



#BILDERDIEBEWEGEN

MEDIENGESTALTER/-IN BILD UND TON

DAS BIST DU:

Ein Medienmensch. Gerade, was bewegte Bilder angeht. Hast selber auch schon kurze Filme gemacht, dich mit Ton und Schnitt beschäftigt. Weil du dich da kreativ ausleben kannst und die Technik schnell verstehst. Und weil du weißt, wie sorgfältig und teamfähig man dafür sein muss.

DAS LERNST DU:

Wie du Medienproduktionen planst, Produktionssysteme einrichtest und Bild- und Tonaufnahmen herstellst. Und das mit modernster digitaler Videotechnik und Kamerasystemen. Auch Ton, Schnitt und nachträgliche Bildbearbeitung gehören dazu.

DAS IST DEINE ZEIT:

3 Jahre



#nichtslechtgestaunt

+++ 37,5 Wochenstunden +++ Top-Kunden
+++ zwei DAX-Unternehmen +++ Bewegtbild-Know-how +++ internationales Kundenumfeld +++ Kaffee kocht die Maschine +++

#pixelschubserwerden

Wir sind als Kommunikationsagentur auf den Chemie- und Life-Science-Sektor spezialisiert. Wir sind unter den **Top 8 der PR-Agenturen im Chemiesektor** (Pfeffers PR-Ranking) und Preisträger beim **Deutschen Agenturpreis 2018**. Wir bilden

MEDIENGESTALTER DIGITAL UND PRINT

aus. Und uns ein, das gut zu machen.

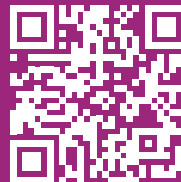

#SCHÖNESEITEN

**MEDIENGESTALTER/-IN
DIGITAL UND PRINT****DAS BIST DU:**

Kunst zählt zu deinen Lieblingsfächern. Malen, gestalten – genau dein Ding. So wie dein Computer. Deine Fotos bearbeitest du am liebsten selbst. Für dich und für andere, denn du bist gern unter Menschen und ein echter Teamplayer.

DAS LERNST DU:

Wie du Magazine, Anzeigen, Broschüren oder Flyer, aber auch Internetseiten gestaltest. Wie du Fotografien professionell bearbeitest. Wie du sie mit Texten und anderen Stilelementen zusammen arrangierst. Ganz im Sinne deiner Kunden. Vertiefen kannst du all das in einer von drei Fachrichtungen: Beratung und Planung, Konzeption und Visualisierung, Gestaltung und Technik.

DAS IST DEINE ZEIT:
3 Jahre



#MEDIABOLO

**MEDIENKAUFMANN/-FRAU
DIGITAL UND PRINT****DAS BIST DU:**

Magazine. Webseiten. Bücher. Findest du alles spannend. Vor allem, wie sie geplant, gemacht und vertrieben werden. Und was dafür an Marketing und Vertrieb wichtig ist. Du bist zudem kommunikativ und selbstbewusst.

DAS LERNST DU:

Wie du Marketing, Vertrieb für Medien und Dienstleistungen machst. Wie deren Herstellung organisiert und umgesetzt wird. Und auch, wie eine Redaktion und Verkaufsabteilung arbeitet.

DAS IST DEINE ZEIT:
3 Jahre



**DU SUCHST EINEN
AUSBILDUNGSPLATZ?**

**DEINE ZUKUNFT
BEI U-FORM** 

2019 bilden wir aus:

**FACHINFORMATIKER
KAUFLEUTE IM E-COMMERCE
FACHLAGERISTEN**

...



FAMILIÄRE ATMOSPHÄRE



FAIRE VERGÜTUNG



FLEXIBLE ZEITEN



FLACHE HIERARCHIEN



ERFOLGREICHE AUSBILDER

Wir freuen uns auf deine Bewerbung! my-uform.de

#VIERFARBMASCHINE

MEDIEN TECHNOLOGE/-IN DRUCK

DAS BIST DU:

Du magst Papier. Die Haptik gebundener Bücher und Magazine, ebenso die Farben. Du nimmst es gerne genau und interessierst dich für Farbmischungen und Maschinen.

DAS LERNST DU:

Wie du Druckprodukte herstellst. Und wie du die dafür erforderlichen Maschinen und Fertigungswege einrichtest und den Druck überwachst. Natürlich auch, wie du kontinuierlich die Qualität der Produkte prüfst und die komplexen Druckanlagen wartest.

DAS IST DEINE ZEIT:

3 Jahre



#DECKELDRAUF

MEDIEN TECHNOLOGE/-IN DRUCKVERARBEITUNG

DAS BIST DU:

Wie wird ein Buch verarbeitet? Wie ein Magazin in Form gebracht? Spannende Fragen, findest du. Weil du technisch interessiert und sorgfältig bist, kannst du dir gut vorstellen, solche Produkte herzustellen.

DAS LERNST DU:

Wie du bereits gedruckte Produkte wie Zeitungen, Broschüren oder Bücher weiterverarbeitest und daraus ein Endprodukt herstellst, das direkt versandt werden kann. Und, wie du die dazu erforderlichen Maschinen und Anlagen überwachst, konfigurierst, umrüstest und die Qualität der Produkte misst.

DAS IST DEINE ZEIT:

3 Jahre



Adient ist ein weltweit führender Anbieter von Autositzen.

Mit 75.000 Mitarbeitern in 230 Fertigungs-/Montagewerken in 33 Ländern produzieren und liefern wir Fahrzeugsitze für alle Fahrzeugklassen und alle wichtigen OEMs. Von kompletten Sitzsystemen bis hin zu Einzelkomponenten. Unser Know-how umfasst alle Schritte des automobilen Sitzherstellungsprozesses.

Wir bilden an unserem Standort Adient Metal Forming Technologies GmbH in Solingen aus!

Unsere Ausbildungsberufe

- Mechatroniker/-in
- Werkzeugmechaniker/-in
- Stanz- und Umformmechaniker/-in
- Maschinen- und Anlagenführer/-in
- Industriekaufmann/-frau

Konnten wir Dein Interesse wecken?

Dann freuen wir uns auf Deine Bewerbung.

Bitte per E-Mail an:

recruitment.azubi.mft@adient.com

Für Fragen steht Dir unsere Personalabteilung – Ansprechpartnerin: Frau Anne Lehnert – unter der Telefonnummer +49 212 2248-212 zur Verfügung.



Wir suchen Dich!



Gestalte Deine Zukunft mit BORBET in Solingen!

Die BORBET GRUPPE zählt zu den führenden Herstellern von Leichtmetallrädern weltweit und beliefert die gesamte Automobilindustrie. Als einer der größten Arbeitgeber der Region bieten wir Dir echte Zukunftsperspektiven.

Wir bieten Dir eine Ausbildung zum/zur:

**Maschinen- und Anlagenführer-in
Industriemechaniker/-in
Elektroniker/-in
Verfahrensmechaniker/-in**

(Voraussetzung: mindestens sehr guter Hauptschulabschluss oder Mittlere Reife)

Industriekaufmann/-frau

(Voraussetzung: mindestens Fachabitur oder Abitur)

Beginn: August 2019/August 2020



**AZUBI-STELLEN
ONLINE!
BEWIRB DICH
JETZT!**

Informiere Dich jetzt auf www.borbet.de/Karriere oder sende Deine aussagefähigen Bewerbungsunterlagen mit Deinem letzten Schulzeugnis an: BORBET Solingen GmbH, Marcel Martin, Weyerstraße 112-114, D-42697 Solingen oder per E-Mail: personal@borbet.de

BORBET
Solingen

WWW.BORBET.DE

#DAISTDRUCKDRAUF

MEDIEN TECHNOLOGE/-IN SIEBDRUCK

DAS BIST DU:

Farben und besondere Drucke, zum Beispiel auf T-Shirts, begeistern dich total. Du möchtest gerne erfahren, wie das geht und wie man das auf Wunsch von Kunden umsetzt. Am Computer bist du fit und hast vielleicht auch schon mit Grafikprogrammen Erfahrungen gesammelt.

DAS LERNST DU:

Wie du unterschiedliche Materialien bedruckst. Und wie du dafür digitale und analoge Text- und Bilddaten nach Kundenwunsch erstellst, veränderst oder aufbereitest.

DAS IST DEINE ZEIT:

3 Jahre



#GUTENOTEN

MUSIKFACHHÄNDLER/-IN

DAS BIST DU:

Ein Musikfan. Weil du dich auch sehr für die Instrumente interessierst. Vielleicht spielst du auch selber eines oder sogar mehrere. Außerdem bist du gerne unter Menschen und hast Spaß daran, immer wieder etwas Neues dazuzulernen.

DAS LERNST DU:

Wie du Musikinstrumente, das dazu passende Zubehör und Tonträger verkaufst. Und wie du deine Kunden individuell berätst, kaufmännisch alles im Griff behältst und dein Sortiment an Instrumenten gestaltest.

DAS IST DEINE ZEIT:

3 Jahre



#STEINEFORMEN

NATURWERKSTEIN-MECHANIKER/-IN

DAS BIST DU:

Ein handwerklicher Typ. Der Naturstoffe, wie zum Beispiel Naturstein, mag. Du bist kräftig und körperlich fit. Dazu kreativ, vor allem, wenn es um Gestaltung geht.

DAS LERNST DU:

Wie du Produkte wie Arbeitsplatten für Küchen oder Badeinrichtungen aus Naturwerkstein herstellst. Wie du die Rohlinge schneidest, schleifst und polierst und sie für die weitere Verarbeitung aufbereitest.

DAS IST DEINE ZEIT:

3 Jahre



#JETZTISCHICHT

OBERFLÄCHENBESCHICHTER/-IN

DAS BIST DU:

Technisch sehr vielfältig interessiert! Chemie und Physik begeistern dich ebenso wie Elektrotechnik und -mechanik. Dabei kommt dir deine gute Auffassungsgabe zu Gute.

DAS LERNST DU:

Wie du Überzüge auf Metallen und Kunststoffen herstellst. Und welche verschiedenen technischen Verfahren dafür eingesetzt werden. Außerdem, wie du den Produktionsprozess sowie Maschinen und Anlagen überwachst und bei Störungen eingreifst.

DAS IST DEINE ZEIT:

3 Jahre



#JETZTPAPPTS

PAPIERTECHNOLOGE/-IN

DAS BIST DU:

Du magst Papier. Und interessierst dich dafür, wie es hergestellt und wiederverwertet wird. Chemie und Physik zählen zu deinen Lieblingsfächern und technisch bist du auch ganz fit.

DAS LERNST DU:

Wie du Maschinen zur Herstellung von verschiedenen Papierarten, Pappe und Zellstoffprodukten bedienst. Und, wie du die fertigen Produkte für den Versand lagerst und/oder vorbereitest.

DAS IST DEINE ZEIT:

3 Jahre



QUALITY MEETS SPEED
... und wir wollen Sie treffen!

Profilator ist seit über 50 Jahren erfolgreich im spannenden Werkzeugmaschinenbau tätig. Unsere technologisch führenden Profilator®-Zerspanungsmaschinen vertreiben wir weltweit in der Automobilindustrie, dem Zulieferbereich und vielen weiteren Industriezweigen.

Für das Ausbildungsjahr 2019 suchen wir:

Auszubildende zum Mechatroniker (m/w/gn)

Fachrichtung Maschinen- und Anlagenbau

IHR PROFIL

- Guter mittlerer Bildungsabschluss
- Solide Kenntnisse in Mathematik, Informatik, Physik und Technik
- Technisches Verständnis
- Geschicklichkeit und gute Auge-Hand-Koordination
- Ein hohes Maß an Teamfähigkeit und Eigenmotivation
- Zuverlässigkeit sowie eine gewissenhafte und selbstständige Arbeitsweise

IHRE AUSBILDUNG

Bei uns werden Sie von Anfang an durch ein Team mit viel Erfahrung begleitet. Sie durchlaufen während der Ausbildung verschiedene Bereiche und Ihre Entwicklung hört dabei nach Ihrer Ausbildung nicht auf. Nach Ihrem erfolgreichen Abschluss erwartet Sie eigenständiges Arbeiten in schlanken Strukturen. Wir bieten unternehmerisch denkenden und handelnden Mitarbeitern die notwendigen Freiräume in einem innovativen und internationalen Umfeld.

Profilator
QUALITY MEETS SPEED

Profilator GmbH & Co. KG
Zum Alten Rangierbahnhof 18
D-42329 Wuppertal

Internet: www.profilator.de
Telefon: +49 (0) 202 27 88-242
E-Mail: personal@profilator.de

#INDIEKISTE

PACKMITTELTECHNOLOGE/-IN

DAS BIST DU:

Du nimmst es gerne genau. Zum Beispiel, wenn etwas verpackt wird. Da soll bloß nichts kaputt gehen. Also wird da technisch so lange konzentriert und präzise dran gearbeitet, bis die Verpackung perfekt ist. Dafür setzt du all dein Geschick ein.

DAS LERNST DU:

Wie du Verpackungsmittel aus Papier, Karton, Pappe und Kunststoff herstellst, die dafür benötigten Produktionsanlagen bedienst, Maschinen und Anlagen einstellst und bei Störungen vorgehst. Aber auch, wie du Verpackungsmuster erstellst.

DAS IST DEINE ZEIT:

3 Jahre



#MEDIZINI

PHARMAKANT/-IN

DAS BIST DU:

Du möchtest gerne Menschen helfen. Zum Beispiel mit Medizin. Du bist sehr genau und verantwortungsbewusst, zugleich begeistert von Naturwissenschaften und Technik.

DAS LERNST DU:

Wie du Arzneimittel industriell herstellst, welche Vorgaben du dabei beachten und umsetzen musst und wie du die Arzneien fachgerecht verpackst.

DAS IST DEINE ZEIT:

3,5 Jahre



Mit einem kühlen Kopf gehört die Zukunft Dir!

Wir sind ein Familienunternehmen mit einer über 125-jährigen Firmengeschichte und vertreiben deutschlandweit Klima- und Heizsysteme. Heute sind mehr als 150 Mitarbeiter für uns tätig, wir unterhalten in der ganzen Bundesrepublik mehrere Filialen. Folgende Ausbildungsgänge bieten wir an und freuen uns auf Deine aussagekräftige Bewerbung:

Mechatroniker für Kältetechnik
Kaufmann/frau im Groß- und Außenhandel
Fachkraft für Lagerlogistik

Informiere Dich unter www.kaut.de/karriere/ausbildungen/

KAUT
 THE AIR COMPANY

Alfred Kaut GmbH & Co.
info@kaut.de • www.kaut.de



Ein sicheres Umfeld für Ihre Zukunft.

Wir suchen motivierte Nachwuchskräfte, um die Welt sicherer zu gestalten.

Die SCHMERSAL Unternehmensgruppe ist ein weltweit tätiges Familienunternehmen. Mehr als **1.800** Mitarbeiterinnen und Mitarbeiter sorgen an **7** produzierenden Standorten und in mehr als **50** Ländern dieser Welt rund um die Uhr für zukunftsweisende Lösungen, um die Welt sicherer zu gestalten. Wir setzen uns seit **7** Jahrzehnten mit über **25.000** Produkten dafür ein, dass Mensch und Maschine sicher zusammenarbeiten.

Ausbildungsfilm:



Wir bilden am Standort Wuppertal in folgenden Berufen aus:

- Werkzeugmechaniker/-in
- Verfahrensmechaniker/-in
- Mechatroniker/-in
- Fachlagerist/-in
- Industriekaufmann/-frau
- Kaufmann/-frau im E-Commerce
- Duales Studium Maschinenbau
- Duales Studium Elektrotechnik
- Duales Studium Wirtschaftsinformatik

Mehr Infos unter:

www.schmersal.com/ausbildung



SCHMERSAL
Safe solutions for your industry

#NIMMDIRZEIT**PERSONALDIENSTLEISTUNGS-
KAUFMANN/-FRAU****DAS BIST DU:**

Du kannst gut mit Menschen. Und noch besser organisieren. Für deine Menschenkenntnis bist du ebenso bekannt wie für deine Überzeugungskraft. Und für dein gepflegtes, selbstbewusstes Auftreten.

DAS LERNST DU:

Wie du Personal einstellst und den Personaleinsatz koordinierst. Und wie du dafür Arbeitsplatz- und Personalbedarfsanalysen durchführst und auf dieser Basis für Unternehmen kundengerechte Angebote entwickelst – bis hin zur Vertragserstellung.

DAS IST DEINE ZEIT:

3 Jahre

**#MESSMEISTER****PHYSIKLABORANT/-IN****DAS BIST DU:**

Du und Physik, das passt. Überhaupt sind die Naturwissenschaften genau dein Ding, darunter auch Mathe. Und du bist gewissenhaft, achtest bei Versuchen im Unterricht immer peinlich genau auf Sicherheit. Auch, weil du dich selbst über längere Zeiträume super konzentrieren kannst.

DAS LERNST DU:

Wie du physikalische Versuchsreihen und Messungen durchführst. Dazu gehören der Aufbau, die Durchführung selbst und die Dokumentation deiner Ergebnisse.

DAS IST DEINE ZEIT:

3,5 Jahre

**#SITZTDUGUT?****POLSTERER/-IN****DAS BIST DU:**

Möbel sind für dich nicht nur zum Draufsitzen da. Sie schmücken den Raum, sehen toll aus, sind wertvoll. Wenn Farben und Formen stimmen. Es reizt dich, solche Möbel auch selbst mit anzufertigen, weil du präzise Arbeiten für und mit Menschen magst.

DAS LERNST DU:

Wie du Polstermöbel und Matratzen herstellst, zum Teil auch, wie du alte Möbel restaurierst. Und wie du vorhandene Stoffe ersetzt und neue Möbelstücke beziehst. Auch Näharbeiten gehören dazu.

DAS IST DEINE ZEIT:

3 Jahre

**#AUSSENHUI****POLSTER- UND
DEKORATIONSNÄHER/-IN****DAS BIST DU:**

Du machst es dir und anderen gern schön. Vor allem, wenn es ums Wohnen geht. Für Vorhänge oder Kissenhüllen legst du auch mal selber Hand an, weil du mit deinen Händen sehr geschickt bist.

DAS LERNST DU:

Wie du Polsterbezüge, Vorhänge und Kissenhüllen nähst und mit Nähmaschinen und Bügelanlagen Gardinen und Raumdekorationen herstellst. Zum Teil arbeitest du dabei auch nach Schablone.

DAS IST DEINE ZEIT:

2 Jahre



AUSBILDUNG MIT ZUKUNFT!

Du suchst eine langfristige berufliche Perspektive?

Der Marktführer für Räder, Rollen und Fördertechnik im deutschen Fachhandel sucht DICH!



Marvin Biemann

„Die Räder, Rollen und das Team gefallen mir, deswegen bin ich hier.“



Maxie Porysiak

„Ich freue mich sehr über alles, was ich bei BS Rollen schon gelernt habe. Darunter auch Dinge, die für mich nicht nur beruflich wertvoll sind, sondern auch für mein Privatleben.“

KAUFMANN IM GROSS- UND AUSSEN-
HANDEL (M/W/D) Fachrichtung Großhandel

FACHKRAFT FÜR LAGERLOGISTIK (M/W/D)

FACHLAGERIST (M/W/D)



Lukasz Wielgos

„Schon seit meinem Praktikum bei BS Rollen fühle ich mich wie ein Bestandteil des Teams. Das Team ist hilfsbereit und immer zur Stelle, wenn man es braucht.“



**JETZT
BEWERBEN!**
www.bs-rollen.de

BS ROLLEN®

we are **moving** everything



BS Rollen GmbH
Daniela Meya
Rotzkotten 14
42897 Remscheid
jobs@bs-rollen.de

#VOLLINMODE**PRODUKTGESTALTER/-IN – TEXTIL****DAS BIST DU:**

Du hast den Durchblick! Vor allem, was dein Farbsehvermögen angeht. Und du hast ein gutes Gespür für Mode und Trends. In technische Abläufe kannst du dich schnell einarbeiten.

DAS LERNST DU:

Wie du vorgegebene oder auch eigene Mustervorlagen für Bodenbeläge, Stoffe oder technische Textilien erstellst und umsetzt.

DAS IST DEINE ZEIT:

3 Jahre

**#DASTIMMTDIECHEMIE****PRODUKTIONSFACHKRAFT CHEMIE****DAS BIST DU:**

Periodensysteme waren immer deine Freunde. Du magst Chemie, weil du da dein hohes technisches Verständnis prima einbringen kannst, ebenso wie deine Geschicklichkeit. Körperlich fit bist du ebenfalls.

DAS LERNST DU:

Wie du Maschinen in der chemischen Produktion und Verarbeitung bedienst und steuerst.

DAS IST DEINE ZEIT:

2 Jahre

**#TEXTILMITSTIL****PRODUKTIONSMECHANIKER/-IN – TEXTIL****DAS BIST DU:**

Interesse an Maschinen hattest du schon immer. Du kannst dir vorstellen, auch eine Maschine zu bedienen. Präzises Arbeiten zeichnet dich außerdem aus.

DAS LERNST DU:

Wie du automatisierte Produktionsmaschinen in der Textilindustrie einstellst. Und wie du den Prozessablauf prüfst, Störungen an Maschinen behebst und die produzierte Ware kontrollierst.

DAS IST DEINE ZEIT:

3 Jahre

**#PROZESSPLANER****PRODUKTIONSTECHNOLOGE/-IN****DAS BIST DU:**

Du denkst nicht gern in Problemen, lieber in Lösungen. Und fragst dich oft, wie man Dinge einfacher, besser organisieren könnte. Vor allem im technischen Bereich.

DAS LERNST DU:

Wie du industrielle Produktionsprozesse planst und Produktionsanlagen in Betrieb nimmst. Und wie du Prozessabläufe kontrollierst – damit du sie Stück für Stück verbessern kannst.

DAS IST DEINE ZEIT:

3 Jahre



#BESSERMACHER

PRODUKTPRÜFER/-IN – TEXTIL

DAS BIST DU:

Ein Mensch mit gutem Auge! Du findest schnell Fehler, gerade auch in Kleidung. Denn du kannst dich sehr gut auf eine Sache konzentrieren. Auch im Team arbeitest du gerne.

DAS LERNST DU:

Wie du in der Produktion Textilgewebe auf Fehler kontrollierst – und die Ursache dafür beseitigst. Und wie du dich dafür mit der Produktion abstimmt und Änderungen vornimmst. Außerdem klassifizierst du die bereits produzierte Ware.

DAS IST DEINE ZEIT:

2 Jahre



#FEINGEMACHT

PRODUKTVEREDLER/-IN – TEXTIL

DAS BIST DU:

Gut reicht nicht. Für dich müssen die Dinge perfekt sein. Gerade auch, was Stoffe und Kleidung betrifft. Da schaust du ganz genau hin. Mit Technik hast du es auch, zumal du sehr präzise arbeiten kannst.

DAS LERNST DU:

Wie du Maschinen für Veredlungsarbeiten in Spinnereien, Webereien und Stickereien einrichtest. Und wie du die einzelnen Waren prüfst und deren Qualität sicherst. Außerdem, wie du in den Herstellungsprozess eingreifst, um ihn zu verbessern, damit ein einwandfreies Textilprodukt hergestellt wird.

DAS IST DEINE ZEIT:

3 Jahre



Knebes

Bauunternehmung
GmbH & Co. KG

An der Hasenjagd 4
D 42897 Remscheid
Telefon 0 21 91 / 9 60-0
Fax 0 21 91 / 9 60-118

Postanschrift:

Postfach 10 05 63
D 42805 Remscheid

Ansprechpartner:

Herr Stein, Tel. 9 60-0

info@knebes-bauunternehmung.de
www.knebes-bauunternehmung.de

Wir bilden aus:

Maurer und Stahlbetonbauer Industriekaufmann/frau



Knebes

Wir planen, bauen und managen Ihre Ziele.

#HERROBER!**RESTAURANTFACHMANN/-FRAU****DAS BIST DU:**

Du bist gerne für Menschen da? Machst es deinen Gästen dann richtig schön? Hast dabei alles im Griff, weil dich so schnell nichts stresst? Du kannst spätabends genauso sorgfältig und engagiert arbeiten wie tagsüber? Das sind beste Voraussetzungen!

DAS LERNST DU:

Wie du in der Gastronomie die Gäste zu Speisen und Getränken persönlich berätst, sie bedienst und betreust. Wie du servierst und kassierst. Wie du eine Veranstaltung vorbereitest und eine Speisekarte erstellst. Und, wie du mit unterschiedlichsten Menschen wertschätzend und freundlich umgehst.

DAS IST DEINE ZEIT:

3 Jahre

**#VOLLESROHR****ROHRLEITUNGSBAUER/-IN****DAS BIST DU:**

Draußen arbeiten – genau dein Ding. Gerne auch mit Maschinen. Dabei nimmst du es ganz genau, bringst deine Fähigkeiten voll ein.

DAS LERNST DU:

Wie du Rohrleitungen verlegst und montierst. Aber auch, wie du komplette Rohrleitungssysteme herstellst und wartest. So, dass die Leitungen absolut dicht sind. Dazu gehört auch das Ausheben von Gräben mit Böschung oder Verbau und das anschließende Verfüllen – und eine ordnungsgemäße Verdichtung des Bodens.

DAS IST DEINE ZEIT:

3 Jahre

**#HOCHZUROSS****SÄTLER/-IN****DAS BIST DU:**

Du magst Pferde und Reitsport. Reitest sogar selber. Und stehst total auf tolle Sattel. Und das Leder, aus dem sie bestehen. Du bist handwerklich begabt, kreativ und hast ein gutes Gespür für Farben und Formen.

DAS LERNST DU:

Wie du Produkte aus Leder herstellst, entwirfst oder reparierst. Zu diesen Produkten gehören Lederwaren für den Reitsport, für die Feintäschnerie, aber auch für den Fahrzeugbau.

DAS IST DEINE ZEIT:

3 Jahre

**#REINEMACHEN****SCHÄDLINGSBEKÄMPFER/-IN****DAS BIST DU:**

Du ekelst dich nicht vor Ungeziefer. Aber du magst es auch nicht, wenn es sich da rumtreibt, wo es nichts verloren hat. Du hast ein Gespür dafür, es zu entfernen. Bist darin sehr gründlich. Und kannst dir vorstellen, auch bei anderen Leuten Ameisen & Co. zu entfernen.

DAS LERNST DU:

Wie du Menschen, Tiere, Pflanzen, Waren und Gebäude gegen Schädlinge schützt. Und wie du dafür Vorsorgemaßnahmen triffst oder eine Bekämpfung aktiv durchführst.

DAS IST DEINE ZEIT:

3 Jahre



#STETSUNTERWEGS

SERVICEFAHRER/-IN

DAS BIST DU:

Fit im Verkehr! Du bist gerne unterwegs. Erledigst auch mal die eine oder andere Fahrt für Freunde und weißt genau, wie du mit Verantwortung umgehen musst.

DAS LERNST DU:

Wie du Waren auslieferst und alle dafür notwendigen Tätigkeiten organisierst. Und wie du deine täglichen Routen planst, die auszuliefernden Waren in Empfang nimmst, Fahrzeuge belädst und die Waren beim Kunden ablieferst.

DAS IST DEINE ZEIT:

2 Jahre



#PLAPPERMÄULCHEN

SERVICEFACHKRAFT FÜR DIALOGMARKETING

DAS BIST DU:

Redefreudig! Und selbstbewusst. Du hast kein Problem damit, ganz offen auf fremde Menschen zuzugehen und schnell eine gemeinsame Basis aufzubauen. Zudem kannst du dich und andere gut organisieren, bist souverän am Telefon und kannst dir einen Bürojob gut vorstellen.

DAS LERNST DU:

Wie du Aufträge im Direkt- und Telemarketing bearbeitest. Wie du Kunden gewinnst, betreust und bindest und Produkte und Dienstleistungen präsentierst und verkaufst.

DAS IST DEINE ZEIT:

2 Jahre



#ADLERAUGE

SERVICEKRAFT FÜR SCHUTZ UND SICHERHEIT

DAS BIST DU:

Sehr verantwortungsbewusst. Du hast deine Antennen überall. Achtest auf dich und deine Mitmenschen. Denn du bist teamfähig, arbeitest stets konzentriert und sorgfältig. Und körperlich fit bist du ebenfalls.

DAS LERNST DU:

Wie du vorbeugende Maßnahmen zum Schutz von Personen, Objekten und Anlagen durchführst. Dazu gehört auch, Noteinrichtungen, Warn- und Alarmanlagen zu prüfen, Publikumsverkehr bei Events oder an öffentlichen Orten zu überwachen und Kontrollgänge durchzuführen.

DAS IST DEINE ZEIT:

2 Jahre



#SPORTSKANONE

SPORTFACHMANN/-FRAU

DAS BIST DU:

Sportlich. Und sportbegeistert. Vielleicht gehst du schon seit Jahren selber ins Fitnessstudio? Auch mit deinem Organisationstalent und deinem kaufmännischen Denken überzeugst du. Denn Mathe liegt dir ebenfalls.

DAS LERNST DU:

Wie du, zum Beispiel in einem Fitnessstudio, Abläufe organisierst. Neue Sportangebote konzipierst. Individuelle Trainingsangebote erstellst. Neue Kunden ebenso wie langjährige Mitglieder berätst, informierst und betreust. Und dabei immer auch Kosten und Kalkulationen im Blick behältst.

DAS IST DEINE ZEIT:

3 Jahre



#FITMACHEN**SPORT- UND FITNESS-KAUFMANN/-FRAU****DAS BIST DU:**

Sportlich! Aber nicht nur. Sport ist für dich auch ein Business, in dem du gerne arbeiten möchtest. Weil du gut organisieren kannst, kaufmännisch denkst und dich für Vertrieb und Marketing interessierst.

DAS LERNST DU:

Wie du Verwaltungs- und Organisationsaufgaben erledigst und Trainingspläne sowie Konzepte für Sportangebote erstellst. Und wie du Kunden, Mitglieder und Interessenten informierst, betreust und berätst.

DAS IST DEINE ZEIT:

3 Jahre

**#FORMENWANDLER****STANZ- UND UMFORMMECHANIKER/-IN****DAS BIST DU:**

Ein Tüftler. Der gerne praktisch arbeitet, sich aber auch für technische Geräte und Werkzeuge begeistern kann.

DAS LERNST DU:

Wie du Werk-, Betriebs- und Hilfsstoffe für die Produktion zuordnest und Stanz- und Umformmaschinen einrichtest. Und wie du Musterteile erstellst, eine Fertigungsanlage zur Herstellung von Stanz- und Umformprodukten steuerst und permanent die Qualität überprüfst.

DAS IST DEINE ZEIT:

3 Jahre

**#MACHDENWEGFREI****STRABENBAUER/-IN****DAS BIST DU:**

Gerne draußen. Außerdem baust und erschaffst du gerne etwas. So, dass man schnell ein Ergebnis sieht. Du bist körperlich fit und verstehst Zusammenhänge sehr schnell.

DAS LERNST DU:

Wie du den Unterbau und den Straßenbelag herstellst. Und wie du Instandhaltungsmaßnahmen durchführst und vorhandene Straßen ausbaust. Wie du für Erdarbeiten die entsprechenden Baumaschinen steuerst, lernst du ebenfalls.

DAS IST DEINE ZEIT:

3 Jahre

**#SCHLECKERMÄULCHEN****SÜBWARENTECHNOLOGE/-IN****DAS BIST DU:**

Eine Naschkatze? Muss nicht, kann aber gerne. Auf jeden Fall sollte es dich interessieren, wie Lebensmittel hergestellt werden. Und welche technischen Vorgänge dafür erforderlich sind.

DAS LERNST DU:

Wie du industriell Süßwaren herstellst. Die wichtigen Kenntnisse hierfür vertiefst du in verschiedenen Wahlqualifikationen.

DAS IST DEINE ZEIT:

3 Jahre



#EINMALVOLLMACHEN

TANKWART/-IN

DAS BIST DU:

An Autos interessiert. Und an Antriebstechnik. In dir steckt aber auch ein Kaufmann oder eine Kauffrau, und du bist gerne unter Menschen. Und zeitlich flexibel. Schichtarbeit macht dir nichts aus.

DAS LERNST DU:

Wie du in Autowerkstätten oder -waschanlagen mit angeschlossener Tankstelle Serviceleistungen rund ums Fahrzeug anbietest und Zubehörteile, Treib- und Schmierstoffe sowie Waren des täglichen Bedarfs anbietest.

DAS IST DEINE ZEIT:

3 Jahre



#PASSENDMACHEN

TECHNISCHE/-R KONFEKTIONÄR/-IN

DAS BIST DU:

Nicht nur kreativ, handwerklich geschickt und technisch sehr interessiert. Du begeisterst dich auch für Textilien und dafür, wie diese verarbeitet werden.

DAS LERNST DU:

Wie du textile Stoffe zu technischer Konfektionware verarbeitest, wie etwa Schutzkleidung, Zelte oder Planen.

DAS IST DEINE ZEIT:

3 Jahre



#AUSKLEINMACHGROSS

TECHNISCHE/-R MODELLBAUER/-IN

DAS BIST DU:

Ein kreatives Köpfchen. Vielleicht modellierst du regelmäßig Objekte? Und zeichnest die vorher genau auf? Hast ein gutes räumliches Vorstellungsvermögen? All das ist nicht verkehrt!

DAS LERNST DU:

Wie du Modelle herstellst, die zur Fertigung von Bauteilen oder zu Demonstrationszwecken dienen. Und wie du dabei sowohl am Computer als auch per Hand zeichnest. Die Ausbildung kannst du in drei Fachrichtungen machen: Anschauung, Gießerei sowie Karosserie und Produktion.

DAS IST DEINE ZEIT:

3,5 Jahre



#IDEENMASCHINE

TECHNISCHE/-R PRODUKTDESIGNER/-IN

DAS BIST DU:

Kreativ. Du kannst dir zu einer Idee schnell ein komplettes Produkt vorstellen. Mathe und Physik sind deine Favoriten, weil es dir absolut liegt, analytisch und systematisch zu arbeiten.

DAS LERNST DU:

Wie du Ingenieure bei der Entwicklung technischer Produkte unterstützt. Dabei bist du verantwortlich für den Entwurf, die Konstruktion und Gestaltung.

DAS IST DEINE ZEIT:

3,5 Jahre



#NEUPLANHABEN**TECHNISCHE/-R SYSTEMPLANER/-IN****DAS BIST DU:**

Räumliches Denken ist genau dein Ding. Mathematik und Naturwissenschaften im Allgemeinen sind es auch. Am Computer bist du schon lange ziemlich fit und technische Zusammenhänge interessieren dich sehr.

DAS LERNST DU:

Wie du technische Unterlagen erstellst, indem du die Vorgaben von Konstrukteuren zeichnerisch mit Hilfe von Computerprogrammen umsetzt.

DAS IST DEINE ZEIT:

3,5 Jahre

**#FASHIONFAN****TEXTIL- UND MODENÄHER/-IN****DAS BIST DU:**

Modebewusst. Du würdest dir deine Kleidung am liebsten selber nähen. Du magst Stoffe, bist genau und geschickt, kannst auch gut mit der Nähmaschine umgehen.

DAS LERNST DU:

Wie du Schnittmuster für Kleidung entwickelst, die in Serie produziert werden soll. Wie eine solche Produktion geplant wird. Wie Stoffe auf Anweisung hin zugeschnitten werden.

DAS IST DEINE ZEIT:

2 Jahre

**#AUSDEMSCHNEIDER****TEXTIL- UND MODESCHNEIDER/-IN****DAS BIST DU:**

Mode ist für dich mehr als Bekleidung. Sie ist deine Leidenschaft. Genauso wie Stoffe. Am liebsten nähst du dir dein Outfit selbst. Und bist auch sehr genau und geschickt darin, ebenso wie im Umgang mit der Nähmaschine.

DAS LERNST DU:

Wie du Schnittmuster für die Serienfertigung anfertigst. Und, wie du eine Modeproduktion planst, Stoffe zuschneidest und die Textil- und Modenäher/innen anweist.

DAS IST DEINE ZEIT:

3 Jahre

**#STOFFETESTER****TEXTILLABORANT/-IN****DAS BIST DU:**

In Chemie und Physik bist du zu Hause. Bei Versuchen gehst du immer systematisch und zugleich verantwortungsbewusst und sehr sorgfältig vor. Darüber hinaus interessierst du dich für textile Stoffe.

DAS LERNST DU:

Wie du in Versuchen und Tests chemische und physikalische Eigenschaften von Textilien untersuchst und aktiv bei der Produktentwicklung mitwirkst.

DAS IST DEINE ZEIT:

3,5 Jahre



#SAUBERESACHE

TEXTILREINIGER/-IN

DAS BIST DU:

Flecken in Klamotten? Geht für dich gar nicht. Da hat alles immer schön sauber zu sein und du kriegst auch alles sauber. Weil du dich für technische und chemische Vorgänge interessierst.

DAS LERNST DU:

Wie du Textilien sortierst und die erforderliche Behandlung nach Farbe, Art der Verschmutzung und Gewebebeschaffenheit prüfst – bevor du entscheidest, welche Reinigung erforderlich ist. Und wie du mit Chemikalien, Maschinen oder manueller Behandlung die Textilien aufbereitest, bügelst und für den Kunden bereitstellst.

DAS IST DEINE ZEIT:

3 Jahre



#ÜBERSIEBENBRÜCKEN

TIEFBAUFACHARBEITER/-IN

DAS BIST DU:

Begeistert vom Bau! Davon, wie Straßen und Brücken entstehen. Handwerklich hast du auch was drauf. Draußen zu arbeiten findest du nicht nur klasse. Das traust du dir auch zu.

DAS LERNST DU:

Wie du Bauarbeiten an Straßen, Kanälen oder Brücken ausführst. Wie Pflasterdecken, Rohrleitungen oder Kanalschächte entstehen. Wie eine Bohrung ausgeführt oder ein Damm errichtet wird.

DAS IST DEINE ZEIT:

2 Jahre



#ECHTTIERLIEB

TIERPFLEGER/-IN

DAS BIST DU:

Du bist ein Tierfreund. Seit du denken kannst. Hast vielleicht selber Haustiere. Bist geduldig, sorgfältig und verantwortungsbewusst im Umgang mit Tieren. Und zudem körperlich fit und Mathe liegt dir ebenfalls.

DAS LERNST DU:

Wie du Haus-, Zoo- und Versuchstiere betreust. Wie du sie bestimmst, fütterst, tränkst und pflegst – und dabei die Hygienevorschriften beachtest. Aber auch, wie du kaufmännische und verwaltende Tätigkeiten erledigst.

DAS IST DEINE ZEIT:

3 Jahre



#WELTENBUMMLER

TOURISMUSKAUFMANN/-FRAU (KAUFMANN/-FRAU FÜR PRIVAT- UND GESCHÄFTSREISEN)

DAS BIST DU:

Auf der ganzen Welt zu Hause. Du liebst das Reisen und im Planen macht dir so schnell keiner was vor. Du kennst dich geografisch gut aus, Fremdsprachen zählen zu deinen besten Fächern. Und du kannst gut mit Menschen.

DAS LERNST DU:

Wie du individuelle Reisen sowie Gruppenreisen für deine Kunden ausarbeitest und komplett organisierst. Dazu gehört es auch, Verkehrswege, Verkehrsmittel und Verkehrsverbindungen für unterschiedliche Destinationen zu planen.

DAS IST DEINE ZEIT:

3 Jahre



#HIERISTWASLOS**VERANSTALTUNGSKAUFMANN/-FRAU****DAS BIST DU:**

Du liebst Events. Bist gerne auf Konzerten, Messen und Festen und kannst dir gut vorstellen, die auch selber zu organisieren und zu veranstalten. Weil du gut organisieren und verhandeln kannst und du es liebst, mit Menschen zu arbeiten.

DAS LERNST DU:

Wie du Veranstaltungen konzipierst und organisiert und für deren reibungslosen Ablauf sorgst. Und wie du nicht nur die Kosten im Griff behältst, sondern alle kaufmännischen Aufgaben rund um die Planung, Durchführung und Nachbereitung einer Veranstaltung erledigst.

DAS IST DEINE ZEIT:

3 Jahre

**#PLASTIKFANTASTIK****VERFAHRENSMECHANIKER/-IN FÜR KUNSTSTOFF- UND KAUTSCHUKTECHNIK****DAS BIST DU:**

In Physik und Chemie ganz vorne mit dabei. Mit Kunststoff und Kautschuk kannst du genauso etwas anfangen wie mit technischen Zusammenhängen. Zumal du sehr sorgfältig arbeitest.

DAS LERNST DU:

Wie du aus polymeren Werkstoffen unter anderem Baukautschukteile, Faserverbundwerkstoffe oder Kunststofffenster herstellst.

DAS IST DEINE ZEIT:

3 Jahre

**#ERDMÄNNCHEN****VERFAHRENSMECHANIKER/-IN IN DER STEIN- U. ERDENINDUSTRIE****DAS BIST DU:**

Du magst die Arbeit an Maschinen und Anlagen. Und du hast einen Bezug zu Naturstoffen wie Stein und Erde. Du bist technisch versiert, teamfähig und liebst das praktische Arbeiten ebenfalls.

DAS LERNST DU:

Wie du Fertigungsanlagen steuerst, mit denen mineralische Rohstoffe zu Baustoffen verarbeitet werden. Die fünf Fachrichtungen entsprechen den verwendeten Rohstoffen: Baustoffe, Transportbeton, Gipsplatten oder Faserzement, Kalksandsteine oder Porenbeton, vorgefertigte Betonerzeugnisse sowie Asphalttechnik.

DAS IST DEINE ZEIT:

3 Jahre

**#FLÄCHENDECKEND****VERFAHRENSMECHANIKER/-IN FÜR BESCHICHTUNGSTECHNIK****DAS BIST DU:**

Du und Farben – das funktioniert gut. Du arbeitest gerne damit und für Farbtöne und deren Wirkung hast du ein gutes Gespür. Naturwissenschaften interessieren dich ebenfalls.

DAS LERNST DU:

Wie du Oberflächen verschiedenster Materialien mit Lacken, Farben, Kunststoffen und Korrosionsschutzmitteln beschichtest.

DAS IST DEINE ZEIT:

3 Jahre



#VOLLDIEHÄRTE

VERFAHRENSTECHNOLOGE/-IN METALL

DAS BIST DU:

Wenn's mal heiß hergeht, bewahrst du einen kühlen Kopf. Bist im wahrsten Wortsinne hitzeresistent. Und fit in Mathe und Physik dazu.

DAS LERNST DU:

Wie du in der Hütten- und Halbzeugindustrie Stahl, Eisen und Metalle herstellst. Und zwar in vier unterschiedlichen Fachrichtungen: Eisen- und Stahl-Metallurgie, Nichteisen-Metallurgie, Stahl-Umformung und Nichteisen-Metallumformung.

DAS IST DEINE ZEIT:

3,5 Jahre



#WAS DARFS SEIN

VERKÄUFER/-IN

DAS BIST DU:

Ein Verkaufstalent. Zugleich sehr kommunikativ. Du bist gerne unter Menschen, überzeugst durch dein gepflegtes und freundliches Auftreten.

DAS LERNST DU:

Wie du Kunden zu verschiedensten Waren und Dienstleistungen berätst und diese verkaufst. Außerdem, wie du bei Maßnahmen der Verkaufsförderung mitwirkst, Warenbestände überprüfst und pflegst und den Wareneingang kontrollierst.

DAS IST DEINE ZEIT:

2 Jahre



www.karriere.klauke.com



LUST, MIT UNS ZU STARTEN?

Deine Schulzeit neigt sich dem Ende zu und du suchst einen Ausbildungsplatz mit Zukunft? Du möchtest von Anfang an in Teams eingebunden sein, mitarbeiten, Herausforderungen meistern?

Welche Ausbildung würde dir gefallen?

- Duales Studium Mechatronik und Maschinenbau
- Elektroniker/in für Betriebstechnik oder Automatisierungstechnik
- Fachinformatiker/in für Systemintegration oder Anwendungsentwicklung
- Fachkraft für Metalltechnik
- Fachlagerist/-in
- Industriekaufmann/-frau
- Industriemechaniker/-in
- Maschinen- und Anlagenführer/-in
- Mechatroniker/-in
- Produktionstechnologe/-in
- Techn. Produktdesigner/-in
- Werkzeugmechaniker/-in
- Zerspanungsmechaniker/-in

Wir bieten dir Möglichkeiten und Perspektiven, deine Talente in einem familiären, wertschätzenden Umfeld zu entdecken und zu entfalten.

Als Teil des Multitechnologiekonzerns Emerson sind wir international führend in der Entwicklung und Fertigung von elektrischem Verbindungsmaterial und Werkzeugen. Zusätzlich bieten wir hochwertige Lösungen in den Bereichen Test- und Messinstrumente sowie Presstechnik für den Sanitärbereich. Du kannst uns dabei unterstützen, in der Welt bessere Verbindungen zu schaffen.

Mit Begeisterung für Technik.

Interessiert?

Wir freuen uns auf deine Bewerbung – gerne einfach per E-Mail.

Gustav Klauke GmbH | Frau Judith Kumbuch | Auf dem Knapp 46 | 42855 Remscheid
judith.kumbuch@emerson.com | www.klauke.com | www.emerson.com

Klauke[®]

EMERSON

#FLAMMENBÄNDIGER**WERKFEUERWEHRMANN/-FRAU****DAS BIST DU:**

Wenn ich groß bin, werde ich ... na? Das mit der Feuerwehr hast du damals ernst gemeint, stimmt's? Weil du sehr verantwortungsbewusst und achtsam bist. Und dich dafür interessierst, wie man einen Arbeitsplatz sichern, Gefahren mindern und Menschen helfen kann.

DAS LERNST DU:

Wie du Aufgaben im Brand- und Gefahrenschutz in Betrieben mit erhöhtem Gefährdungspotenzial erledigst. Und, wie du in einem Notfall Hilfe leistest – medizinisch wie technisch.

DAS IST DEINE ZEIT:

3 Jahre

**#HINGUCKER****WERKSTOFFPRÜFER/-IN****DAS BIST DU:**

Du gehst den Dingen gerne auf den Grund. Physik und Mathe fandest du in der Schule immer gut, zumal dir das analytische Denken liegt und du sehr präzise und verantwortungsvoll arbeitest.

DAS LERNST DU:

Wie du Werkstoffe auf ihre Eigenschaften prüfst und Schäden daran feststellst. Und, wie du die dafür erforderlichen Messungen genau durchführst und die Ergebnisse dokumentierst.

DAS IST DEINE ZEIT:

3,5 Jahre

**FOURTEXX[®]**

HUMAN RESOURCES MANAGEMENT
EXCELLENT SERVICES & SOLUTIONS

**Duales Studium
mit Zukunft!**

**Informatikkaufmann/frau +
Bachelor of Science Wirtschaftsinformatik**

Bewirb Dich jetzt auf:
azubis.fourtexx.de





**UNSERE AUSBILDER
ERWARTEN DICH SCHON.**

DU WIRST ES ZANGSLÄUFIG LIEBEN.

Sie sind die Einzigen, die das Wort »Headhunter« wörtlich nehmen,
und sie wollen deinen Kopf für ihre Azubi-Sammlung:
die KNIPEX-Ausbilder. Nur die Härtesten dürfen mit uns
Millionen von Zangen für Fans in der ganzen Welt entwickeln
und produzieren. Tolle Chance? Klemm dich dahinter!

DIE-LEHRE-DEINES-LEBENS.DE



*Elektroniker/in für
Automatisierungstechnik*



*Fachinformatiker/in für
Systemintegration*



Industriekaufmann/-frau



Industriemechaniker/in



Mechatroniker/in



Oberflächenbeschichter/in



Werkzeugmechaniker/in



Zerspanungsmechaniker/in

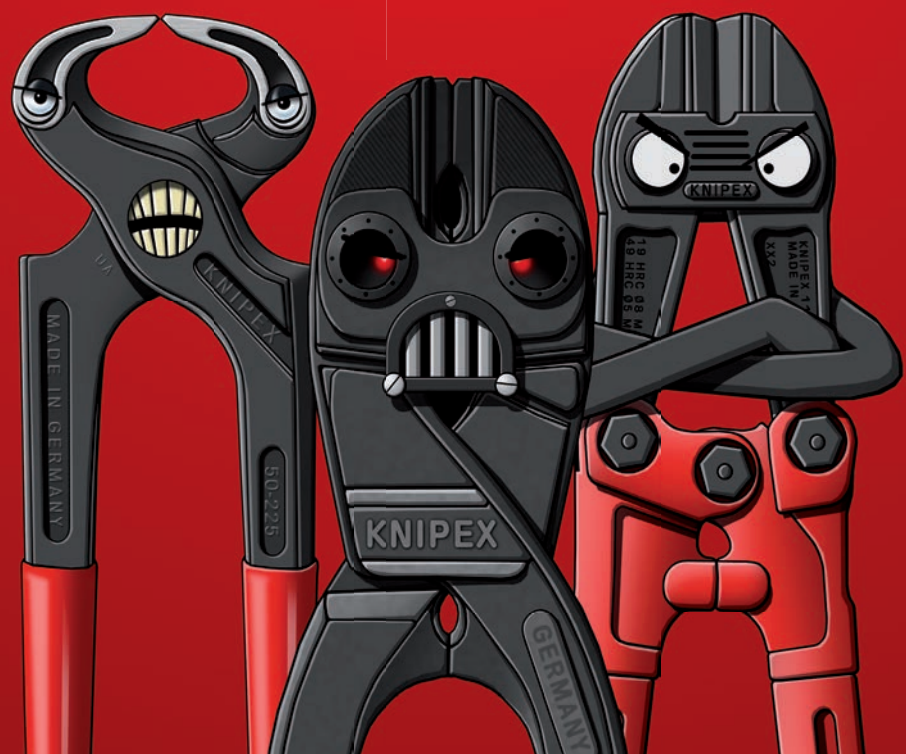

#VOLLDERHAMMER**WERKZEUGMECHANIKER/-IN****DAS BIST DU:**

Ein Hobbyhandwerker, der sich schon länger fragt: Wie werden die Werkzeuge eigentlich hergestellt? Kann ich das nicht auch selber? Welche Technik kommt zum Einsatz? Und so präzise, wie ich immer arbeite, sollte mir das doch eigentlich liegen!

DAS LERNST DU:

Wie du Druck-, Stanz- und Umformwerkzeuge herstellst. Und wie du die fertige Press- und Prägeformen sowie Metall- und Kunststoffteile produzierst.

DAS IST DEINE ZEIT:

3,5 Jahre

**#DADREHTWAS****ZERSPANNUNGSMECHANIKER/-IN****DAS BIST DU:**

Du siehst eine Zeichnung – und hast sofort ein 3D-Bild des Raumes vor Augen. Weil du richtig gut räumlich denken kannst. Du interessierst dich für Technik. Und hast auch keine zwei linken Hände.

DAS LERNST DU:

Wie du durch Drehen, Fräsen, Bohren oder Schleifen Präzisionsbauteile herstellst. Wie du eine komplexe CNC-Werkzeugmaschine bedienst, einrichtest und individuell anwendest. Und das Ergebnis deiner Arbeit damit permanent überwachst.

DAS IST DEINE ZEIT:

3,5 Jahre

**#EASYRIDER****ZWEIRADMECHATRONIKER/-IN****DAS BIST DU:**

Dein Bike und du: Das passt. Du begeisterst dich für Fahrräder wie für Motorräder und schraubst auch gerne selber an ihnen herum. Und kannst dir vorstellen, das auch für andere Leute zu machen. Weil du dabei echt präzise vorgehst.

DAS LERNST DU:

Wie du motorisierte und nicht motorisierte Zwei- und Mehradfahrzeuge instandhältst. Und auch, wie du sie an deine Kunden verkaufst.

DAS IST DEINE ZEIT:

3,5 Jahre





BIST DU UNSERE NÄCHSTE GENERATION?

Die Zukunft im Blick Seit mehr als 150 Jahren steht der Name STAHLWILLE für innovatives Werkzeug »Made in Germany«. Intelligente Drehmomenttechnik, hochwertige Schraubwerkzeuge und Lösungen für die Werkzeugaufbewahrung – STAHLWILLE vereint die Tradition deutscher Schmiedekunst mit modernsten Fertigungsverfahren und digitaler Technologie. Werde unsere nächste Generation – als engagierte(r) Auszubildende(r) zur/zum:

- Elektroniker/in für Betriebstechnik
- Fachinformatiker/in
- Fachkraft für Metalltechnik
- Fachlagerist/in
- Industriekaufmann/-frau
- Industriemechaniker/in
- Maschinen- und Anlagenführer/in
- Mechatroniker/in
- Zerspanungsmechaniker/in

**Informiere Dich jetzt über uns auf
www.stahlwille.de**



#BOCKAUFANDERS!

Stell dir mal vor: Du hast viele Ideen – und darfst die umsetzen! Kannst du an coolen Magazinen und Büchern mitarbeiten. Fotoshootings und Messeauftritte organisieren. Bist bei einem Medienprojekt von A bis Z dabei. Und auch mal weg: Denn wir bieten dir einen einmonatigen Auslandsaufenthalt. Na, wie klingt das? Ganz geil? Hast du Bock auf anders? Dann sei am Start als:

Medienkaufmannn (m/w/d)
digital und print

Und jetzt? Ganz einfach. Mach dir ein Bild von dir selbst. Wäre das was für dich? Hast du einen Führerschein? Denn du musst weit hinaus aufs Land. Und dann mach dir auf www.juhrmade.de ein Bild von uns.

Als nächstes schick uns eine Mail an post@juhrmade.de mit nur einem Satz. Aber der muss es in sich haben. Er beginnt mit: "Liebes Team von JUHRmade. Ich will zu euch, weil ..."

Und jetzt kommst du. **Überrasch uns!**



Waldweg 34 a
51688 Wipperfürth
www.juhrmade.de

AUSBILDUNGSUNTERNEHMEN IN WUPPERTAL, SOLINGEN UND REMSCHEID NACH AUSBILDUNGSBERUFEN

ANLAGENMECHANIKER/-IN

Stadtwerke Solingen GmbH

Beethovenstr. 210
42655 Solingen
www.stadtwerke-solingen.de
Frau Miriam Dieckhoff
0212 295-1312
m.dieckhoff@
stadtwerke-solingen.de

WSW Wuppertaler

Stadtwerke GmbH
Bromberger Str. 39-41
42281 Wuppertal
www.wsw-online.de/ausbildung
Herrn Thomas Lachrath
0800 5694000
ausbildung@wsw-online.de

AUTOMOBILKAUF- MANN/-FRAU

Alfons Schönauen GmbH & Co. KG.

Winchenbachstr. 23-25
42281 Wuppertal
www.schoenauen.de
Herrn Alfons Schönauen
0202 25026516
info@schoenauen.de

aurego GmbH

Steinbecker Meile 1
42103 Wuppertal
www.aurego.de
Frau Anja Merkert
0202 89000524
personal@aurego.de

Autohaus Kuhlmann GmbH

Winchenbachstr. 11-13
42281 Wuppertal
www.its-kuhlmann.de
Frau Bettina Kuhlmann
0202 501020
bettina.kuhlmann@
mazda365.de

Autohaus Nouvertné Am Schlagbaum GmbH & Co. KG

Küller Str. 16
42651 Solingen
www.nouvertne.com
Herrn Sebastian Schwarz
0212 2500100
s.schwarz@nouvertne.com

Autohaus Nouvertné Am Wasserturm GmbH & Co. KG

Schlagbaumer Str. 118
42653 Solingen
www.nouvertne.com
Herrn Sebastian Schwarz
0212 2500-100
s.schwarz@nouvertne.com
Frau Yildiz Necmettin
0212 2500-140
n.yildiz@nouvertne.de

Autohaus von Keitz GmbH & Co. KG

Merscheider Str. 76
42699 Solingen
www.vonkeitz.de
Frau Nadine Voss
0212 33940
nadine.voss@vonkeitz.de

Gottfried Schultz Sportwagen Solingen GmbH & Co. KG

Schlagbaumer Str. 10
42653 Solingen
www.porsche-solingen.de
Herrn Schmidt
0212 248400
info@porsche-solingen.de
Herrn Jensen
0212 248400
info@porsche-solingen.de

Gottfried Schultz Wuppertal GmbH & Co. KG

Uellendahl Str. 245-251
42109 Wuppertal
www.gottfried-schultz.de
Herrn Christof Wendelin
christof.wendelin@
gottfried-schultz.de

Mercedes-Benz Vertrieb PKW GmbH Niederlassung Wuppertal/Solingen/ Remscheid

Varresbecker Str. 123
42115 Wuppertal
www.mercedes-benz-
wuppertal.de
Herrn Björn Dörpfeld
0202 7191-760
bjoern.doerpfeld@daimler.com

Procar Automobile GmbH

Friedrich-Ebert-Str. 105
42117 Wuppertal
www.bmw-procar.de
Frau Julia Behler
02051 9110-557
bewerbung@bmw-procar.de

Procar Automobile GmbH

Frankfurter Damm 15
42719 Solingen
www.bmw-procar.de
Frau Julia Behler
02051 9110-557
bewerbung@bmw-procar.de

Schönauen Autohaus GmbH & Co. KG

Kottendorfer Str. 2-6
42719 Solingen
www.autohaus-schoenauen.de
Frau Nadine Annas
0212 223240
n.annas@schoenauen.com

Stadtwerke Remscheid Gesellschaft mit beschränkter Haftung

Neuenkamper Str. 81-87
42855 Remscheid
www.stadtwerke-remscheid.de
Frau Lina Jäckel
02191 164335
ljaeckel@ewr-gmbh.de

Werner Jungmann GmbH & Co. KG

Heckinghauser Str. 102-106
42289 Wuppertal
Herrn Matthias Pfann
0202 96222-19
pfann@
jungmann-vonzumhoff.de

BANKKAUFMANN/-FRAU

COMMERZBANK Aktiengesellschaft Filiale Wuppertal

Neumarkt 9
42103 Wuppertal
Herrn Bernd Wortmann
0202 487720

COMMERZBANK Aktiengesellschaft Filiale Solingen

Hauptstr. 78
42651 Solingen
Herrn Michael Hosters
0212 293300

COMMERZBANK Aktiengesellschaft Filiale Remscheid

Konrad-Adenauer-Str. 1
42853 Remscheid
Herrn Robert Petek
02191 433310

CREDIT- und VOLKSBANK eG.

Bernhard-Letterhaus-Str. 1-3
42275 Wuppertal
www.credvoba.de
Frau Daniela Emde
0202 980-1211
daniela.emde@credvoba.de

DB Privat-

Firmenkundenbank AG

Friedrich-Ebert-Str. 1-11
42103 Wuppertal
www.deutsche-bank.de/careers
Herrn Andree Arnrich
0222 1422742
andree.arnrich@db.com

GEFA-Leasing Gesellschaft mit beschränkter Haftung

Robert-Daum-Platz 1
42117 Wuppertal
www.gefa.de
Frau Nina Preuß
0202 382-461
nina.braun@gefa.de

Stadtsparkasse Remscheid

Alleestr. 76-88
42853 Remscheid
www.stadtsparkasse-
remscheid.de
Frau Jutta Fricke
02191 166915
jutta.fricke@sskrs.de

Stadt-Sparkasse Solingen

Köln Str. 68-72
42651 Solingen
www.sparkasse-solingen.de
Frau Andrea Grafweg
0212 286-2260
andrea.grafweg@
sparkasse-solingen.de

Stadtsparkasse Wuppertal

Islandufer 15
42103 Wuppertal
www.sparkasse.mein-check-in.
de/sparkasse-wuppertal
Frau Julia Sander
0202 4883076
julia.sander@
sparkasse-wuppertal.de

Volksbank im Bergischen Land eG

Tenter Weg 1-3
42897 Remscheid
www.voba-ibl.de/ausbildung
Herrn Thomas Willczek
02191 699451
thomas.willczek@voba-ibl.de

BAUSTOFFPRÜFER/-IN

Bergische Universität Wuppertal der Kanzler Dez. 5

Gaußstr. 20
42119 Wuppertal
www.ausbildung.uni-
wuppertal.de
Frau Claudia Anders
0202 439-3987
canders@uni-wuppertal.de

BAUZEICHNER/-IN

betiform Hünfeld GmbH

Auf dem Knapp 47
42855 Remscheid
www.thomas-gruppe.de
Frau U. Eberhardt
02191 904133
ute.eberhardt@betiform.de
büro 360°
Friedrich-Engels-Allee 160
42285 Wuppertal
www.b-360.de
Herrn Stephan Müller
0202 9464950
mueller@b-360.de

GEOPLAN Ingenieurbüro GmbH

Varresbecker Str. 7
42115 Wuppertal
www.geoplan.de
Herrn Georg Stenzel
0202 711515
info@geoplan.de

Sommer-Ingenieurbüro Bauwesen GmbH

Altenhofer Str. 3
42719 Solingen
www.ib-sommer.de
Frau Tischlinger
0212 6428870
info@ib-sommer.de



Stadt Remscheid

Theodor-Heuss-Platz 1
42853 Remscheid
www.remscheid.de
Herrn Lars Fischer
02191 16-2280
lars.fischer@remscheid.de

Stadtverwaltung Solingen Der Oberbürgermeister Aus- und Fortbildung

Rathausplatz 1
42651 Solingen
www.solingen.de
Frau Anja Gommer
0212 2903272
a.gommer@solingen.de

Stadtverwaltung Solingen Aus- und Fortbildung

Walter-Scheel-Platz 1
42651 Solingen
www.solingen.de
Frau Anja Gommer
0212 2903272
a.gommer@solingen.de

Technische Betriebe Solingen Betriebsleitung

Dültgenstaler Str. 61
42719 Solingen
www.tbs.solingen.de
Frau Ramona Matthews
0212 2904287
tbs.bewerbung@solingen.de

**WSW Wuppertaler
Stadtwerke GmbH**

Bromberger Str. 39-41
42281 Wuppertal
www.wsw-online.de/ausbildung
Herrn Thomas Lachrath
0800 5694000
ausbildung@wsw-online.de

**Wuppertaler
Körperschaft des
öffentlichen Rechts**

Untere Lichtenplazer Str. 100
42289 Wuppertal
www.wuppertal.de
Frau Silvia Heise
0202 583-229
hs@wuppertal.de

BERUFSKRAFTFAHRER/-IN**Dietrich Gass oHG**

Hauptstr. 60 a
42349 Wuppertal
www.digass.de
Herrn Stefan Hinsche
0202 24768-0
stefan.hinsche@digass.de

**Korten Transporte Unter-
nehmergesellschaft (haf-
tungsbeschränkt) & Co.KG**

Holunderweg 137
42111 Wuppertal
www.korten-transporte.de
Herrn Dietmar Korten
0202 280530
info@korten-transporte.de

**Kraftverkehr Lückereath
GmbH**

Fileth 64
42327 Wuppertal
Herrn Helmut Leicht
0202-278560
kraftverkehr-lueckerath@
t-online.de

**Rheingold-Reisen-
Wuppertal Blankennagel
GmbH & Co. KG**

Linderhauser Str. 70
42279 Wuppertal
www.rheingoldbus.de
Herrn Tim Blankennagel
0202 7696317
timblankennagel@
rheingoldbus.de

**Spedition Hans Ungemach
GmbH & Co. KG**

Lenneper Str. 24
42289 Wuppertal
Frau Sarah Porde
0202 508166
porde@spedition-ungemach.de

BIOLOGIELABORANT/-IN**Bayer Business Services
GmbH**

Friedrich-Ebert-Str. 217
42117 Wuppertal
www.ausbildung.bayer.de
Herrn Torsten Brandt
0214 3038523
torsten.brandt@bayer.com

BUCHHÄNDLER/-IN**Buchhandlung Klaus v.
Mackensen Inh.: Michael
Kozinowski**

Laurentiusstr. 12
42103 Wuppertal
www.mackensen.de
Herrn Michael Kozinowski

**RS Gesellschaft für Informa-
tionstechnik mbH & Co. KG**

Auf dem Knapp 35
42855 Remscheid
www.rgi.net
Frau Ute Dörken
02191 909401
ute.doerken@rgi.net

CHEMIELABORANT/-IN**Bayer Business Services
GmbH**

Friedrich-Ebert-Str. 217
42117 Wuppertal
www.ausbildung.bayer.de
Herrn Torsten Brandt
0214 3038523
torsten.brandt@bayer.com

**Schaeffler Technologies
AG & Co. KG**

Mettmann Str. 79
42115 Wuppertal
www.schaeffler.de
Herrn Rüdiger Dittmann
0202 293-2271
ruediger.dittmann@
schaeffler.com

CHEMIKANT/-IN**Axalta Coating Systems
Germany GmbH & Co. KG**

Christbusch 25
42285 Wuppertal
www.axaltacs.com/de/Ausbildung
Herrn Dr. Roland Somborn
0202 529-1705
roland.somborn@axaltacs.com

**Bayer Business Services
GmbH**

Friedrich-Ebert-Str. 217
42117 Wuppertal
www.ausbildung.bayer.de
Herrn Torsten Brandt
0214 3038523
torsten.brandt@bayer.com

**Dursol-Fabrik Otto Durst
GmbH & Co. KG**

Martinstr. 22
42655 Solingen
www.autosol.de
Frau Andrea Runtmund
0212 27180
runtmund@autosol.de

DROGIST/-IN**dm-drogerie markt
GmbH & Co. KG**

Alte Freiheit 9
42103 Wuppertal
www.dm.de/ausbildung-
und-studium
Frau Claudia Cusic
0202 2654848

**dm-drogerie markt
GmbH & Co. KG**

Rommelspütt 5
42105 Wuppertal
www.dm.de/ausbildung-
und-studium
Frau Melike Hatun
0202 454025

**dm-drogerie markt
GmbH & Co. KG**

Werth 55
42275 Wuppertal
www.dm.de/ausbildung-
und-studium
Frau Ines Ancheta
0202 2503002

**dm-drogerie markt
GmbH & Co. KG**

Vohwinkeler Str. 5
42329 Wuppertal
www.dm.de/ausbildung-
und-studium
Herrn Denis Petti
0202 7692634

**dm-drogerie markt
GmbH & Co. KG**

Marktstr. 21 b
42369 Wuppertal
www.dm.de/ausbildung-
und-studium
Frau Viktoria Schwoil
0202 2549782

**dm-drogerie markt
GmbH & Co. KG**

Kölner Str. 80-82
42651 Solingen
www.dm.de
Frau Elmas Sacihan
0212 2210747

**dm-drogerie markt
GmbH & Co. KG**

Mühlenplatz
42651 Solingen
www.dm.de/ausbildung-
und-studium
Herrn Maik Wünschel
0212 3834624

**dm-drogerie markt
GmbH & Co. KG**

Düsseldorfer Str. 46-48
42697 Solingen
www.dm.de
Herrn Jörg Hauptmann
0212 72780

**dm-drogerie markt
GmbH & Co. KG**

Aleest. 74
42853 Remscheid
www.dm.de/ausbildung-
und-studium
Frau Korinna Beyer
02191 927096

**dm-drogerie markt
GmbH & Co. KG**

Königstr. 205
42853 Remscheid
www.dm.de/ausbildung-und-stu-
dium
Frau Katja Beckmann-Mester
02191 4607843

**dm-drogerie markt
GmbH & Co. KG**

Alte Kölner Str. 8
42897 Remscheid
www.dm.de/ausbildung-
und-studium
Herrn Klaus-Günter Dahl
02191 4604065

**dm-drogerie markt
GmbH & Co. KG**

Am Schützenplatz
42899 Remscheid
www.dm.de/ausbildung-
und-studium
Frau Mikarda Selonka
02191 2094434

**dm-drogerie markt
GmbH & Co. KG**

Kölner Str. 99
42651 Solingen
www.dm.de/ausbildung-
und-studium
Frau Halina Stein
0212 38212807

**dm-drogerie markt
GmbH & Co.KG**

Wall 24 a
42103 Wuppertal
www.dm.de/ausbildung-
und-studium
Frau Annette Hain
0202 26549878

**dm-drogerie markt
GmbH & Co.KG**

Bendahler Str. 27
42285 Wuppertal
www.dm.de/ausbildung-
und-studium
Frau Jennifer Nestola
0202 49608888

**ELEKTRONIKER/-IN FÜR
AUTOMATISIERUNGSTECHNIK****Accuride Wheels
Solingen GmbH**

Weyerstr. 112-114
42697 Solingen
Herrn Michael Beck
0212 7012499
michael.beck@kronprinz.de
Frau Stefanie Voß
0212 7012458
stefanie.voss@kronprinz.de

BSS Bohnenberg GmbH

Ahrstr. 1-7
42697 Solingen
www.bss-materialflussgruppe.de
Herrn Dossis Vasilios
0151 12249262
vasilios.dossis@
bss-bohnenberg.de

**Coroplast Fritz Müller
GmbH & Co. KG**

Wittener Str. 271
42279 Wuppertal
www.coroplast.de
Frau Carolin Rütters
0202 2681311
c.ruethers@coroplast.de

KNIPEX-Werk C. Gustav**Putsch KG**

Oberkamper Str. 13
42349 Wuppertal
www.knipex.de
Herrn Thorsten Herkert
0202 47941258
t.herkert@knipex.de

Stadt Remscheid

Theodor-Heuss-Platz 1
42853 Remscheid
www.remscheid.de
Herrn Lars Fischer
02191 16-2280
lars.fischer@remscheid.de

Vaillant GmbH

Berghauser Str. 40
42859 Remscheid
www.career-vaillant-group.com
Frau Caroline Vogt
02191 2111
career@vaillant-group.com

Vorwerk Elektrowerke

GmbH & Co. KG
Blombacher Bach 3
42287 Wuppertal
www.vorwerk.de
Herrn Tino Bachmann
0202 564-2235
tino.bachmann@vorwerk.de

**ELEKTRONIKER/-IN FÜR
BETRIEBSTECHNIK****Activ Services**

Deutschland GmbH
Am Technologiepark 1
42119 Wuppertal
www.delphi.com
Herrn Sebastian Pepke
0202 2912430
Sebastian.Pepke@delphi.com

Axalta Coating Systems

Germany GmbH & Co. KG
Christbusch 25
42285 Wuppertal
www.axaltacs.com/de/Ausbildung
Herrn Dr. Roland Somborn
0202 529-1705
roland.somborn@axaltacs.com

BB Engineering GmbH

Leverkuser Str. 65
42897 Remscheid
www.bbeng.de
Frau Sandra Kunze
02191 9510-156
kunze.sandra@bbeng.de

**BIA Kunststoff- & Galva-
notechnik GmbH & Co. KG**

Lotharstr. 6
42655 Solingen
www.bia-kunststoff.de
Frau Anja Jaenecke
0212 22330401
ausbildung@bia-kunststoff.de

Borbet Solingen GmbH

Weyerstr. 112-114
42697 Solingen
www.borbet.de
Frau Marina Hase
0212 2267-810
marina.hase@
borbet-solingen.de
Herrn Marcel Martin
0212 2267-706
marcel.martin@
borbet-solingen.de

BSS Bohnenberg GmbH

Ahrstr. 1-7
42697 Solingen
www.bss-materialflussgruppe.de
Herrn Dossis Vasilios
0151 12249262
vasilios.dossis@
bss-bohnenberg.de

Carl Aug. Picard GmbH

Haster Aue 9
42857 Remscheid
Herrn Philipp Becker
02191 893-145
philipp.becker@capicard.de

**Coroplast Fritz Müller
GmbH & Co. KG**

Wittener Str. 271
42279 Wuppertal
www.coroplast.de
Frau Carolin Rütters
0202 2681311
c.ruethers@coroplast.de

EWG GmbH

Neuenkamper Str. 81-87
42855 Remscheid
www.ewr-gmbh.de
Frau Lina Jäckel
02191 164335
l.jaekel@ewr-gmbh.de

Forst Technologie GmbH & Co. KG

Schützenstr. 160
42659 Solingen
www.forst-online.de
Herrn Oliver Lomm
0212 409149
lomm@forst-online.de

Gedore-Werkzeugfabrik GmbH & Co. KG

Remscheid Str. 149
42899 Remscheid
www.gedore.de
Frau Sandra Schiermeyer
02191 596-381
sandra.schiermeyer@gedore.com

Haribo GmbH & Co. KG.

Wuppertaler Str. 76
42653 Solingen
www.haribo.de
Herrn Helmut Vesper
0212 2502-165
helmut.vesper@haribo.com

Hauck Heat Treatment GmbH

Walter-Freitag-Str. 25
42899 Remscheid
www.haerterei-hauck.de
Herrn Gerald Frank
02191 562022
gerald.frank@haerterei-hauck.de

Heinz Berger Maschinenfabrik GmbH & Co. KG

Kohlfurter Brücke 69
42349 Wuppertal
www.heinzberger.de
Herrn Frank Jürgen Ohliger
0202 247420
personal@bergergruppe.de

Helmut Kempkes GmbH

Bismarckstr. 59
42853 Remscheid
www.kuli.com
Herrn Oliver Riese
02191 434-0
info@kuli.com

HYWEMA Josef Schwahlen GmbH & Co. KG

Wuppertaler Str. 148
42653 Solingen
www.hywema.de
Herrn Guido Greupner
0212 2577180
verkauf@hywema.de

K. A. Schmersal GmbH & Co. KG

Mödinghofe 30
42279 Wuppertal
www.schmersal.com
Herrn Holger Stoffel
0202 6474-187
hstoffel@schmersal.com

Karl Diederichs KG

Luckhauser Str. 1-5
42899 Remscheid
www.dirostahl.de
Herrn Marcus Wößner
02191 593-139
bewerbungen@dirostahl.de

KSM Castings Group GmbH

Schwelmer Str. 183
42389 Wuppertal
Herrn Angelo Mancino
0202 6087190
angelo.mancino@ksmcastings.com

Muckenhaupt & Nusselt GmbH & Co. KG

Paul-Gerhardt-Str. 25
42389 Wuppertal
Frau Sabine Müller
0202 2605-0
s.mueller@munu-kabel.de

Oerlikon Barmag Zweigniederlassung der Oerlikon Textile GmbH & Co. KG

Leverkuser Str. 65
42897 Remscheid
www.oerlikon.com
Frau Tanja Gbor
02191 671276
tanja.gbor@oerlikon.com

PIAD Produktionsgesellschaft Solingen mbH & Co. KG

Lehner Str. 19-23
42655 Solingen
Frau Gabriela Lutz-Pruchnik
0212 20631-22
lutz-pruchnik@piad.de

REO AG

Brühler Str. 100
42657 Solingen
www.reo.de
Herrn Walter
0212 8804156
f.walter@reo.de

RHEWUM GmbH

Rosentalstr. 24
42899 Remscheid
www.rhewum.com
Personalabteilung
02191 57670
info@rhewum.de

Ritter Elektronik GmbH

Leverkuser Str. 65
42897 Remscheid
www.ritter-elektronik.de
Frau Kathrin Bugai
02191 5761723
kathrin.bugai@ritter.info

Schaeffler Technologies AG & Co. KG

Meltanner Str. 79
42115 Wuppertal
www.schaeffler.de
Herrn Rüdiger Dittmann
0202 293-2271
ruediger.dittmann@schaeffler.com

Schneiderit GmbH

Kärntener Str. 19
42697 Solingen
Herrn Thomas Fuchs
0212 7000354
t.fuchs@schneiderit.com

SOMA BLW Präzisions-schmiede GmbH

Papenberger Str. 37
42859 Remscheid
www.sona-blw.com
Herrn Antonius Leimgardt
02191 151206
antonius.leimgardt@sona-blw.com

START NRW GmbH

Berliner Str. 47
42275 Wuppertal
www.start-nrw.de
Frau Christiane Grünewald
0202 551000
christiane.gruenewald@start-nrw.de

Steinhaus GmbH

Tenter Weg 13
42897 Remscheid
www.steinhaus.net
Frau Susanne Wißmann
02191 695103
s.wissemann@steinhaus.net

Technische Betriebe Solingen Betriebsleitung

Dültgenstr. 61
42719 Solingen
www.tbs.solingen.de
Frau Ramona Matthews
0212 2904287
tbs.bewerbung@solingen.de

Vaillant GmbH

Berghäuser Str. 40
42859 Remscheid
www.career-vaillant-group.com
Frau Caroline Vogt
02191 2111
career@vaillant-group.com

VS Guss Aktiengesellschaft

Parallelestr. 17
42719 Solingen
www.vsguss.de
Herrn Jürgen Herdemerten
0212 3840
personal@vsguss.de

WSW Wuppertaler Stadwerke GmbH

Bromberger Str. 39-41
42281 Wuppertal
www.wsw-online.de/ausbildung
Herrn Thomas Lachrath
0800 5694000
ausbildung@wsw-online.de

Wuppereverband Körperschaft des öffentlichen Rechts

Untere Lichtenplatz Str. 100
42289 Wuppertal
www.wuppereverband.de
Frau Silvia Heise
0202 583-229
hs@wuppereverband.de

Wurm Schaltanlagenbau GmbH & Co. KG

Morsbachtalstr. 30
42857 Remscheid
www.wurm.de
Frau Linda Schmidtmann
02191 8847501
linda.schmidtmann@wurm.de

YKK Stocko Fasteners GmbH

Kirchhofstr. 52
42327 Wuppertal
www.stocko-ykk.de
Frau Claudia Köhler
0202 7493-544
claudia_koehler@stocko-ykk.de

ZWILLING J.A. Henckels Deutschland GmbH

Grünewald Str. 14-22
42657 Solingen
www.zwilling.com
Frau Nadine Gronemeyer
0212 1882-217
nadine.gronemeyer@zwilling.com

ELEKTRONIKER/-IN FÜR GERÄTE UND SYSTEME

K. A. Schmersal GmbH & Co. KG
Mödinghofe 30
42279 Wuppertal
www.schmersal.com
Herrn Holger Stoffel
0202 6474-187
hstoffel@schmersal.com

Leyendecker GmbH

GEPA - Weg 10
42327 Wuppertal
www.leyendecker.com
Frau Kathrin Hauda
0202 427000127
ausbildung@leyendecker.de

MKC Michels & Kieberhoff Computer GmbH

Vohwinkel Str. 58
42329 Wuppertal
www.mkc-wuppertal.com
Frau Dagmar Röhrig
0202 273170
info@mkc-gmbh.de

Riedel Communications GmbH & Co. KG

Uellendahler Str. 353
42109 Wuppertal
www.riedel.net
Frau Marie Sanders
0202 2929-0
marie.sanders@riedel.net

SchauF GmbH

Landwehr 47
42697 Solingen
www.schauF-gmbh.de
Herrn Andreas Birker
0212 3823520
info@schauF-gmbh.de
Herrn Michael Scherbaum
0212 3823520
info@schauF-gmbh.de

Schneiderit GmbH

Kärntener Str. 19
42697 Solingen
Herrn Thomas Fuchs
0212 7000354
t.fuchs@schneiderit.com

Wiesemann & Theis GmbH

Porschestr. 12
42279 Wuppertal
www.wut.de
Herrn Roland Härter
0202 2680-205
rhaerter@wut.de

Wurm EMS GmbH & Co. KG

Morsbachtalstr. 30
42857 Remscheid
www.wurm.de
Frau Linda Schmidtmann
02191 8847501
linda.schmidtmann@wurm.de

ELEKTRONIKER/-IN FÜR MASCHINEN UND ANTRIEBSTECHNIK**Helmut Kempkes GmbH**

Bismarckstr. 59
42853 Remscheid
www.kuli.com
Herrn Oliver Riese
02191 434-0
info@kuli.com

FACHANGESTELLTE/-R FÜR MARKT- UND SOZIALFORSCHUNG**pharma-insight GmbH**

Merscheider Str. 3
42699 Solingen
www.pharma-insight.com
Herrn Guido Baus
0212 383520
bewerbung@pharma-insight.com

FACHANGESTELLTE/-R FÜR MEDIEN- UND INFORMATIONSDIENSTE**Bergische Universität Wuppertal der Kanzler Dez. 5**

Gaußstr. 20
42119 Wuppertal
www.ausbildung.uni-wuppertal.de
Frau Claudia Anders
0202 439-3987
canders@uni-wuppertal.de

FACHINFORMATIKER/-IN FACHRICHTUNG: ANWENDUNGSENTWICKLUNG**Abas Systemhaus für integrierte Organisationslösungen GmbH**

Saarbrücker Str. 40-42
42289 Wuppertal
www.abas-systemhaus.de
Herrn Ralf Röth
0202 15840
rroeth@abas-systemhaus.de

Axel Kurz

Vorm Eichholz 2
42119 Wuppertal
www.pixelproduction.de
Herrn Axel Kurz
0202 695908-0
info@pixelproduction.de

Barmeria Allgemeine Versicherungs-Aktiengesellschaft

Barmeria-Allee 1
42119 Wuppertal
www.looking-4-you.de
Herrn Thomas Dzatkovsky
0202 4383132
ausbildung@barmeria.de

BARMER Abteilung Personalentwicklung

Lichtscheider Str. 89
42285 Wuppertal
www.barmer.de/karriere
Herrn Marcel Franz
0800 333004 99-1615
marcel.franz@barmer.de

Bergische Universität Wuppertal der Kanzler Dez. 5

Gaußstr. 20
42119 Wuppertal
www.ausbildung.uni-wuppertal.de
Frau Claudia Anders
0202 439-3987
canders@uni-wuppertal.de

Böhme & Weihs Systemtechnik GmbH & Co. KG

Linderhauser Str. 153
42279 Wuppertal
www.boehme-weihs.de
Herrn Max Frenzel
0202 38434-0
frenzel@boehme-weihs.de

Brangs + Heinrich GmbH

Felder Str. 79-81
42651 Solingen
www.brangs-heinrich.de
Herrn Peter Knöppke
0212 2403-125
peter.knoepke@brangs-heinrich.de

BSS Bohnenberg GmbH

Ahrstr. 1-7
42697 Solingen
www.bss-materialflussgruppe.de
Herrn Dossis Vasilios
0151 12249262
vasilios.dossis@
bss-bohnenberg.de

BUCS IT GmbH

Bärenstr. 11-13
42117 Wuppertal
www.bucs-it.de
Herrn Dennis Felderhoff
0202 3998890
info@bucs-it.de

CNC Keller GmbH

Vorm Eichholz 2
42119 Wuppertal
www.cnc-keller.de
Herrn Jürgen Mues
0202 40400
info@cnc-keller.de

dialoop GmbH Agentur für Neue Kommunikation

Hofaue 35
42103 Wuppertal
www.dialoop.de
Frau Janine Becker
0202 979010
mail@dialoop.de

EBI Jäger e.K.

Katernberger Str. 171
42115 Wuppertal
www.ebi-jaeger.de
Herrn Hans-Werner Jaeger
0202 747104-0
wernerj@ebi-jaeger.de

Einkaufsbüro Deutscher Eisenhändler Gesellschaft mit beschränkter Haftung

EDE Platz 1
42389 Wuppertal
www.ede.de
Frau Ann-Kathrin Cyris
0202 6096-879
Ann-Kathrin.Cyris@ede.de

engelmann soft. www. are UG (haftungsbeschränkt)

Fürker Str. 47
42697 Solingen
www.engelmann-software.de
Herrn Rolf Engelmann
0212 52088368-1
re@engelmann-software.de

GEDORE GmbH

Remscheider Str. 149
42899 Remscheid
www.gedore.com/karriere
Frau Sandra Schiermeyer
02191 596-381
sandra.schiermeyer@
gedore.com

GEFA BANK GmbH

Robert-Daum-Platz 1
42117 Wuppertal
www.gefa-bank.de
Frau Nina Braun
0202 382461
nina.braun@gefa.de

Grid-Data GmbH

Brüderstr. 7
42853 Remscheid
www.grid-data.com
Herrn Thomas Reppel
02191 4701-0
info@grid-data.com

item Industrietechnik GmbH

Friedenstr. 107-109
42699 Solingen
www.item24.de
Frau Katharina Lausmann
0212 6580-300
personal@item24.com

JAR Media GmbH

Kratzberger Str. 9
42855 Remscheid
https://jar.media/
Frau Kathrin Trilling
02195 588250
kathrin.trilling@jar.media

Latori GmbH

Gräfrather Str. 1
42329 Wuppertal
www.latori.de
Frau Natascha Laußmann
0202 26159866
natascha.laussmann@latori.com

Michael Morgenroth Frank Chabrie GbR

Triebelsheide 45
42111 Wuppertal
www.wupp.it
Frau Silke Chabrie
0202 2712000
bewerbung@wupp.it

MICOM Computer- und Informationssysteme Entwicklungs- und Vertriebsgesellschaft mbH

Neuer Weg 32
42111 Wuppertal
www.micom.de
Frau Ulrike Mertens
0202 27723-21
um@micom.de

netzern AG

Oberbergische Str. 63
42285 Wuppertal
www.netzkern.de
Frau Angela Schlenz
0202 5199111
angela.schlenz@netzkern.de

Oerlikon Barmag Zweigniederlassung der Oerlikon Textile GmbH & Co. KG

Leverkuser Str. 65
42897 Remscheid
www.oerlikon.com
Frau Tanja Gbor
02191 671276
tanja.gbor@oerlikon.com

Paritätischer Wohlfahrtsverband Landesverband NRW e.V.

Loher Str. 7
42283 Wuppertal
www.paritaet.nrw.org
Frau Lee-Ann Pacheco
0202 2822-371
bewerbung@paritaet-nrw.org

PCSG - Computer & Internet Service OHG

Pfaffenberger Weg 142
42659 Solingen
www.pcsq.de
Herrn Moritz Scholz
0212 2263078
info@pcsq.de

Portunity GmbH

Gathe 117
42107 Wuppertal
www.portunity.de
Herrn Björn Rüdiger
0202 69555-0
info@portunity.de

Riedel Communications GmbH & Co. KG

Uellendahler Str. 353
42109 Wuppertal
www.riedel.net
Frau Marie Sanders
0202 2929-0
marie.sanders@riedel.net

Röltgen GmbH & Co. KG

Paul-Röltgen-Str. 10
42699 Solingen
www.roeltgen.de
Herrn Marc Alexander Baehr
0212 33990
m.baehr@roeltgen.de

Sander & Doll AG

Blumenstr. 20
42853 Remscheid
www.sander-doll.com
Frau Karola Richter
02191 9355-0
info@sander-doll.com

Schneiderei GmbH

Kärntener Str. 19
42697 Solingen
Herrn Thomas Fuchs
0212 7000354
t.fuchs@schneiderei.com

smcTeam Systems Management Consulting GmbH & Co. KG

Lise-Meitner-Str. 1-13
42119 Wuppertal
www.smcteam.de
Herrn Thomas Degenhardt
0202 51517870
thomas.degenhardt@
smcteam.de

Stadt Wuppertal der Oberbürgermeister

Johannes-Rau-Platz
42275 Wuppertal
www.wuppertal.de/ausbildung
Herrn Alexander Engelhard
0202 563-6186
ausbildung@stadt.wuppertal.de

SW-Stahl GmbH

An der Hasenjagd 3
42897 Remscheid
www.swstahl.de
Herrn Michael Marx
02191 4643831
m.marx@swstahl.de

tangolima GmbH

Freiheitsstr. 185-187
42853 Remscheid
www.tangolima.de
Frau Sarah Majewski
02191 9348542
jobs@tangolima.de

TKM GmbH

In der Fleute 18
42897 Remscheid
www.tkmgroup.com
Herrn Dirk Lehmkühler
02191 969-300
dlehmkuehler@tkmgroup.com

twocream.creativemedia gmbh

Besenbruchstr. 15
42285 Wuppertal
www.twocream.com
Herrn Christoph Hakenberg
0202 43094-0
bewerbung@twocream.com

u-form Testsysteme GmbH & Co. KG

Klauberger Str. 1
42651 Solingen
www.my-uform.de
Frau Marie-Luise Hasler
0212 2220738

web'n'sale GmbH

Wiescher Str. 11-13
42277 Wuppertal
www.websale.com
Herrn Jan Philipp Peter
0202 26159890
jp.peter@websale.com

Wiesemann & Theis GmbH

Porschestra. 12
42279 Wuppertal
www.wut.de
Herrn Roland Härter
0202 2680-205
rhaerter@wut.de

WSW Wuppertaler Stadwerke GmbH

Bromberger Str. 39-41
42281 Wuppertal
www.wsw-online.de/ausbildung
Herrn Thomas Lachrath
0800 5694000
ausbildung@wsw-online.de

Wurm GmbH & Co. KG

Elektronische Systeme
Morsbachtalstr. 30
42857 Remscheid
www.wurm.de
Frau Linda Schmidtman
02191 8847501
linda.schmidtman@wurm.de

FACHINFORMATIKER/-IN FACHRICHTUNG: SYSTEMINTEGRATION**akzenta GmbH & Co. KG**

Unterdörnen 61-63
42283 Wuppertal
www.akzenta-wuppertal.de
Frau Kyra Heiser
0202 5512676
kyra.heiser@akzenta-
wuppertal.de

AUGUST DOHRMANN GMBH

BAUUNTERNEHMUNG
Salemstr. 19
42853 Remscheid
www.dohrmann.de
Herrn Ralf Gronostay
02191 208139
ralf.gronostay@dohrmann.de

AVL Schrick GmbH

Dreherstr. 3-5
42899 Remscheid
www.avl-schrick.com
Frau Sandra Antony-Tekook
02191 950-0
DEREMHR@avl.com

Bergische Universität Wuppertal der Kanzler

Dez. 5
Gaußstr. 20
42119 Wuppertal
www.ausbildung.
uni-wuppertal.de
Frau Claudia Anders
0202 439-3987
canders@uni-wuppertal.de

Böhme & Weihs System-

technik GmbH & Co. KG
Linderhauser Str. 153
42279 Wuppertal
www.boehme-weihs.de
Herrn Max Frenzel
0202 38434-0
frenzel@boehme-weihs.de

Bohnen IT GmbH

Hastener Str. 2
42349 Wuppertal
www.bohnen.it
Herrn Ulrich Bohnen
0202 247550
ub@bohnen.it

BSS Bohnenberg GmbH

Ahrstr. 1-7
42697 Solingen
www.bss-materialflussgruppe.de
Herrn Dossis Vasilios
0151 12249262
vasilios.dossis@
bss-bohnenberg.de

BUCS IT GmbH

Bärenstr. 11-13
42117 Wuppertal
www.bucs-it.de
Herrn Dennis Felderhoff
0202 3998890
info@bucs-it.de

Carl Aug. Picard GmbH

Haster Aue 9
42857 Remscheid
Herrn Philipp Becker
02191 893-145
philipp.becker@capicard.de

Coroplast Fritz Müller GmbH & Co. KG

Wittener Str. 271
42279 Wuppertal
www.coroplast.de
Frau Carolin Rühers
0202 2681311
c.ruehers@coroplast.de

dialoop GmbH Agentur für Neue Kommunikation

Hofaue 35
42103 Wuppertal
www.dialoop.de
Frau Janine Becker
0202 979010
mail@dialoop.de

DU Diederichs Projektmanagement AG & Co. KG

Laurentiusstr. 21
42103 Wuppertal
Frau Michaela Brauer
0202 2457110
Michaela.Brauer@
du-diederichs.de
Herrn Markus Bruns

EBI Jäger e.K.

Katernberger Str. 171
42115 Wuppertal
www.ebi-jaeger.de
Herrn Hans-Werner Jaeger
0202 747104-0
wernerj@ebi-jaeger.de

Einkaufsbüro Deutscher Eisenhändler Gesellschaft mit beschränkter Haftung

EDE Platz 1
42389 Wuppertal
www.ede.de
Frau Ann-Kathrin Cyris
0202 6096-879
Ann-Kathrin.Cyris@ede.de



Dein Berufswunsch?
Bist du technisch oder
kaufmännisch interessiert?

Ausbildung oder Studium ...
Wir haben die richtige
Lösung für dich!

Starte mit uns durch und
bewirb dich bei einem
Automobilzulieferer!

DEINE AUSBILDUNG IN:

- Gevelsberg
- Hattingen
- Remscheid

DAS ERWARTET DICH:

- ein moderner Arbeitsplatz
- eine attraktive Vergütung
- vorbildliche Sozialleistungen
- eine außergewöhnliche Unternehmenskultur

SCHLAG JETZT ZU ALS:

- Mechatroniker (m/w)
- Stanz- und Umformmechaniker (m/w)
- Verfahrensmechaniker (m/w)
für Kunststoff- und Kautschuktechnik
- Werkzeugmechaniker (m/w)
- Technischer Produktdesigner (m/w)
Fachrichtung Produktgestaltung und -konstruktion
- Industriekaufmann/-frau

- Verbundstudium Maschinenbau (B.Eng. / B.Sc.)
- Verbundstudium Wirtschaft (B.A.)

Ev. Stiftung Tannenhof

Remscheider Str. 76
42899 Remscheid
Frau Merfet Balhamra
02191 121123
merfet.balhamra@
stiftung-tannenhof.de

Gebr. Becker GmbH

Hölder Feld 29-31
42279 Wuppertal
www.becker-international.com
Herrn Marco Hausmann
0202 697-244
hausmann@
becker-international.com

Gebrüder Jaeger GmbH

Otto-Hahn-Str. 7
42369 Wuppertal
www.jaeger-ttc.com
Frau Viviane Stumpe
0202 24656120
viviane.stumpe@jaeger-ttc.com

GEDORE GmbH

Remscheider Str. 149
42899 Remscheid
www.gedore.com/karriere
Frau Sandra Schiermeyer
02191 596-381
sandra.schiermeyer@
gedore.com

GEPA Gesellschaft zur Förderung der Partnerschaft mit der Dritten Welt mit beschränkter Haftung

Gepa-Weg 1
42327 Wuppertal
www.gepa.de
Frau Jutta Fuhrmann
0202 26683-0
bewerbung@gepa.de

Bergische Industrie- und Handelskammer Wuppertal-Solingen-Remscheid Hauptgeschäftsstelle Wuppertal

Heinrich-Kamp-Platz 2
42103 Wuppertal
www.bergische.ihk.de
Herrn Thorsten Werz
0202 2490-222
t.wertz@bergische.ihk.de

INFO-DATA Büroorganisationsges. mbH & Co. KG

Bredde 19
42275 Wuppertal
www.info-data.de
Herrn Dirk Brüssel
0202 255-450
kontakt@info-data.de

item Industrietechnik GmbH

Friedenstr. 107-109
42699 Solingen
www.item24.de
Frau Katharina Lausmann
0212 6580-300
personal@item24.com

Karl Diederichs KG

Luckhauser Str. 1-5
42899 Remscheid
www.dirostahl.de
Herrn Marcus Wöbner
02191 593-139
bewerbungen@dirostahl.de

KNIPEX-Werk C. Gustav

Putsch KG
Oberkamper Str. 13
42349 Wuppertal
www.knipex.de
Herrn Thorsten Herkert
0202 47941258
t.herkert@knipex.de

KÜCHENPROFI GmbH

Höhscheider Weg 29
42699 Solingen
www.kuechenprofi.de
Herrn Stefan Schmitz
0212 6582-0
s.schmitz@kuechenprofi.de

Leyendecker GmbH

GEPA - Weg 10
42327 Wuppertal
www.leyendecker.com
Frau Kathrin Hauda
0202 427000127
ausbildung@leyendecker.de

Lutz Garpheide

Mangenberger Str. 213
42655 Solingen
www.netconsult-it.de
Herrn Lutz Garpheide
0212 38227-0
ausbildung@netconsult-it.de

M94 GmbH

Merscheider Str. 94 a
42699 Solingen
www.m94.de
Frau Sabrina Becker
0212 267990
s.becker@m94.de

megabyte Systemhaus GmbH

Walter-Freitag-Str. 36
42899 Remscheid
www.megabyte-rs.de
Herrn Stephan Schröter
02191 983030
sts@megabyte-rs.de

Michael Morgenroth Frank Chabrie GbR

Triebelsheide 45
42111 Wuppertal
www.wupp.it
Frau Silke Chabrie
0202 2712000
bewerbung@wupp.it

netz kern AG

Oberbergische Str. 63
42285 Wuppertal
www.netzkern.de
Frau Angela Schlenz
0202 5199111
angela.schlenz@netzkern.de

Neumann Holding GmbH

Erich-Hoepner-Ring 1
42369 Wuppertal
Frau Ines Krause
0202 43046852
ines.krause@beuthel.de
Frau Britta Tschirlei
0202 43046852

Oerlikon Barmag Zweigniederlassung der Oerlikon Textile GmbH & Co. KG

Leverkuser Str. 65
42897 Remscheid
www.oerlikon.com
Frau Tanja Gbor
02191 671276
tanja.gbor@oerlikon.com

Paritätischer Wohlfahrtsverband Landesverband NRW e.V.

Loher Str. 7
42283 Wuppertal
www.paritaet.nrw.org
Frau Lee-Ann Pacheco
0202 2822-371
bewerbung@paritaet-nrw.org

Portunity GmbH

Gathe 117
42107 Wuppertal
www.portunity.de
Herrn Björn Rucker
0202 69555-0
info@portunity.de

recast IT GmbH & Co. KG

Stephanstr. 24
42119 Wuppertal
www.recast-it.com
Herrn David Ohlbrecht
0202 2615900
bewerbung@recast-it.com

Riedel Communications GmbH & Co. KG

Uellendahler Str. 353
42109 Wuppertal
www.riedel.net
Frau Marie Sanders
0202 2929-0
marie.sanders@riedel.net

Röltgen GmbH & Co. KG

Paul-Röltgen-Str. 10
42699 Solingen
www.roeltgen.de
Herrn Marc Alexander Baehr
0212 33990
m.baehr@roeltgen.de

RS Gesellschaft für Informationstechnik mbH & Co. KG

Auf dem Knapp 35
42855 Remscheid
www.rgi.net
Frau Ute Dörken
02191 909401
ute.doerken@rgi.net

Sana IT Services GmbH

Burger Str. 211
42859 Remscheid
www.sana.de
Herrn Timo Kramer
089 678204741
it-karriere@sana.de

Sander & Doll AG

Blumenstr. 20
42853 Remscheid
www.sander-doll.com
Frau Karola Richter
02191 9355-0
info@sander-doll.com

Stadt Remscheid

Theodor-Heuss-Platz 1
42853 Remscheid
www.remscheid.de
Herrn Lars Fischer
02191 16-2280
lars.fischer@remscheid.de

Stadt Wuppertal der Oberbürgermeister

Johannes-Rau-Platz
42275 Wuppertal
www.wuppertal.de/ausbildung
Herrn Alexander Engelhard
0202 563-6186
ausbildung@stadt.wuppertal.de

Systemhaus Erdmann

GmbH & Co. KG
Schlachthofstr. 23 a
42651 Solingen
www.systemhaus-erdmann.de
Herrn Tobias Erdmann
0212 659850
te@systemhaus-erdmann.de

Systemkraft GmbH

Rhönstr. 8
42349 Wuppertal
Herrn Billy-Ray Iserhardt
0202 695517-0
jobs@systemkraft.de

TKM GmbH

In der Fleute 18
42897 Remscheid
www.tkmgroup.com
Herrn Dirk Lehmkuhler
02191 969-300
dlehmkuehler@tkmgroup.com

u-form Testsysteme GmbH & Co. KG

Klauberger Str. 1
42651 Solingen
www.my-uform.de
Frau Marie-Luise Hasler
0212 2220738

Werkstatt-Produkte GmbH & Co. KG

Hahnberger Str. 175
42349 Wuppertal
www.werkstatt-produkte.de
Herrn Grundhoff
0202 4958390
bewerbung@werkstatt-produkte.de

WSW Wuppertaler

Stadtwerke GmbH
Bromberger Str. 39-41
42281 Wuppertal
www.wsw-online.de/ausbildung
Herrn Thomas Lachrath
0800 5694000
ausbildung@wsw-online.de

Wuppertalverband Körperschaft des öffentlichen Rechts

Untere Lichtenplazer Str. 100
42289 Wuppertal
www.wuppertalverband.de
Frau Silvia Heise
0202 583-229
hs@wuppertalverband.de

Wurm GmbH & Co. KG Elektronische Systeme

Morsbachtalstr. 30
42857 Remscheid
www.wurm.de
Frau Linda Schmidtmann
02191 8847501
linda.schmidtmann@wurm.de

FACHKRAFT FÜR ABWASSERTECHNIK

WSW Wuppertaler Stadtwerke GmbH
Bromberger Str. 39-41
42281 Wuppertal
www.wsw-online.de/ausbildung
Herrn Thomas Lachrath
0800 5694000
ausbildung@wsw-online.de

FACHKRAFT FÜR KURIER-, EXPRESS- UND POSTDIENSTLEISTUNGEN**Deutsche Post AG**

Westring 340
42329 Wuppertal
www.dp-dhl.de
Herrn Olaf Kaufmann
02173 329-3904
olaf.kaufmann@deutschepost.de

Postcon Regional Rhein Ruhr GmbH

Westkötter Str. 29
42275 Wuppertal
www.bewegen-sie-uns.de
Frau Eva-Maria Glaw

FACHKRAFT FÜR LAGERLOGISTIK**3 pack Gesellschaft für Lohnarbeiten und Verpackungsbedarf mbH**

Walter-Freitag-Str. 12
42899 Remscheid
www.3pack.de
Herrn Achim Drescher
02191 95820
info@3pack.de

Alfred Kaut GmbH & Co.

Elektrizitätsgesellschaft
Windhukstr. 88
42277 Wuppertal
www.kaut.de
Frau Gaby Siegart
0202 26820
info@kaut.de

Arthur Dorp (GmbH & Co.)

Sonnenstr. 12/14
42655 Solingen
www.dorp.de
Frau Bonna
0212 223030
bonna@dorp.de

Artur Mönch GmbH & Co. KG

Dieselstr. 4
42389 Wuppertal
www.moench-elastic.de
Herrn Erwin Sondermann
0202 260700
erwin.sondermann@
moench-elastic.de

Autohaus von Keitz GmbH & Co. KG

Merscheider Str. 76
42699 Solingen
www.vonkeitz.de
Frau Nadine Voss
0212 33940
nadine.voss@vonkeitz.de

BS Rollen GmbH

Rotzkotten 14
42897 Remscheid
www.bs-rollen.de
Frau Daniela Meya
02191 5921715
daniela.meya@bs-rollen.de

Carl Mertens GmbH

Krahenhöher Weg 8
42659 Solingen
www.carl-mertens.com
Frau Martina Müller
0212 2422521
m.mueller@carl-mertens.com

Carl Walter Schraubwerkzeug-Fabrik GmbH & Co. KG.

Hahnerberger Str. 82
42349 Wuppertal
Herrn Marcel Güttel
0202 40924-54
marcel.guettel@cwalter.de

**Clever-Diamond-GmbH
Diamantwerkzeuge**

Walter-Freitag-Str. 28
42899 Remscheid
www.clever-diamond.de
Frau Mona Rosbach
02191 945540
schaub@clever-diamond.de

Conmetall Meister GmbH

Oberkamper Str. 37-39
42349 Wuppertal
www.conmetallmeister.de
Frau Theresia Kröger
0202 24750-135
theresia.kroeger@
conmetallmeister.de

Cornelia Geppert**Mode-Accessoires GmbH**

Goldlackstr. 24
42369 Wuppertal
Frau Cornelia Geppert
0202 246540
c.geppert1@gebeana.de

**Coroplast Fritz Müller
GmbH & Co. KG**

Wittener Str. 271
42279 Wuppertal
www.coroplast.de
Frau Carolin Rütters
0202 2681311
c.ruetters@coroplast.de

Curt Beuthel GmbH & Co. KG

Erich-Hoepner-Ring 1
42369 Wuppertal
www.beuthel.de
Frau Britta Tschirlei
0202 43046818
britta.tschirlei@beuthel.de
Herrn Rüdiger Neumann
0202 43046827
ruediger.neumann@beuthel.de
Frau Ines Krause
0202 43046852
ines.krause@beuthel.de

DEG Dach-Fassade-Holz eG

Erich-Hoepner-Ring 2
42369 Wuppertal
www.dde.de
Frau Brigitte Beschorner
02385 933-451
beschorner@dde.de

**Delta-V GmbH Büro- und
Betriebseinrichtungen**

Eichenhofer Weg 71
42279 Wuppertal
www.delta-v.de
Herrn Patrick Gräve
02339 909708
patrick.graeve@delta-v.de

Dietrich Gass oHG

Hauptstr. 60 a
42349 Wuppertal
www.digass.de
Herrn Stefan Hinsche
0202 24768-0
stefan.hinsche@digass.de

Dönges GmbH & Co. KG

Jägerwald 11
42897 Remscheid
www.doenges-rs.de
Herrn Sebastian Fey
02191 5626153
sef@doenges-rs.de

**Dursol-Fabrik Otto Durst
GmbH & Co KG**

Martinstr. 22
42655 Solingen
www.autosol.de
Frau Andrea Runtemund
0212 27180
runtemund@autosol.de

**Einkaufsbüro Deutscher
Eisenhändler Gesellschaft
mit beschränkter Haftung**

EDE Platz 1
42389 Wuppertal
www.ede.de
Frau Ann-Kathrin Cyris
0202 6096-879
Ann-Kathrin.Cyris@ede.de

Ernst Krebs**Kommanditgesellschaft**

Dellenfeld 38-40
42653 Solingen
www.stahl-krebs.de
Frau E. Kemper
0212 5969-37
ekemper@stahl-krebs.de

Gebrüder Jaeger GmbH

Otto-Hahn-Str. 7
42369 Wuppertal
www.jaeger-ttc.com
Frau Viviane Stumpe
0202 24656120
viviane.stumpe@jaeger-ttc.com

Geiwiz GmbH

Dieselstr. 3
42389 Wuppertal
www.geiwiz.de
Herrn Geiwiz
0202 571074

Gottfried Schultz**Sportwagen Solingen
GmbH & Co. KG**

Schlagbaumer Str. 10
42653 Solingen
www.porsche-solingen.de
Herrn Schmidt
0212 248400
info@porsche-solingen.de
Herrn Jensen
0212 248400
info@porsche-solingen.de

**Gottfried Schultz Wuppertal
GmbH & Co. KG**

Uellendahler Str. 245-251
42109 Wuppertal
www.gottfried-schultz.de
Herrn Christof Wendelin
christof.wendelin@
gottfried-schultz.de

**Gustav Mäuler
GmbH & Co KG**

Auf dem Langefeld 2-4
42855 Remscheid
www.maeuler-spedition.de
Herrn Stephan Niederprüm
02191 37741
s.niederpruem@
maeuler-spedition.de

GWK Klebetechnik GmbH

Untengönrather Str. 50
42655 Solingen
www.gwk-klebetechnik.de
Frau Bettina Zubler
0212 2211857
bettina.zubler@
gwk-klebetechnik.de

**Heinrich Klar Schilder- und
Etikettenfabrik
GmbH & Co. KG**

Neuer Weg 12-16
42111 Wuppertal
www.schilder-klar.de
Herrn Klaus Eisenach
0202 2772211
klaus.eisenach@schilder-klar.de

Heinz Hesse KG.

Yale-Allee 17
42329 Wuppertal
www.heinz-hesse-kg.de
Frau Nicole Schatka
0202 734282
nicole.schatka@
heinz-hesse-kg.de

**HEYCO-WERK Heynen
GmbH & Co. KG**

Birgden III 1
42855 Remscheid
www.heyco.de
Frau Nicola Heynen
02191 205-218
nicole.stefen@heyco.de

item Industrietechnik GmbH

Friedenstr. 107-109
42699 Solingen
www.item24.de
Frau Katharina Lausmann
0212 6580-300
personal@item24.com

Joiner's Bench GmbH

Adlerstr. 17b
42859 Remscheid
www.joiners-bench.de
Herrn Bernd Lüttgen
02191 3621588
luettgen@joiners-bench.de

Julius Berger

GmbH & Co. KG
Kohlfurter Str. 4-6
42349 Wuppertal
www.berger-garten.com
Frau Isabell Petzoldt-Biefert
0202 247590

K. A. Schmersal

GmbH & Co. KG
Möddinghofe 30
42279 Wuppertal
www.schmersal.com
Herrn Holger Stoffel
0202 6474-187
hstoffel@schmersal.com

**Karl Dieckhoff GmbH & Co.
KG Anstaltsgewebe**

In der Fleute 38
42389 Wuppertal
www.dieckhoff-textil.de
Herrn Ralf Höhner
0202 2608016
rhoehner@dieckhoff-textil.de

Konrad Arnold

GmbH & Co. KG
Deutscher Ring 85
42327 Wuppertal
www.konrad-arnold.de
Herrn Benjamin Schröder
0202 590007
info@konrad-arnold.de

Kortenbach GmbH

Weyerstr. 277
42719 Solingen
www.kortenbach.de
Herrn Jens Kortenbach
0212 38386-14
jens.kortenbach@
kortenbach.de

Kretzer Scheren GmbH

Löhndorfer Str. 171-173
42699 Solingen
www.kretzer.de
Frau Sandra-Isabell Müller
0212 26235-23
s.mueller@kretzer.de

Ley + Wiegandt GmbH + Co

Möddinghofe 26
42279 Wuppertal
www.ley-wiegandt.de
Herrn Jan Vetter
0202 250610
info@ley-wiegandt.de

**Mäuler Logistik
GmbH & Co. KG**

Auf dem Langefeld 2-4
42855 Remscheid
Herrn Stephan Niederprüm
02191 37741
s.niederpruem@
maeuler-spedition.de

Mercedes-Benz Vertrieb**PKW GmbH Niederlassung
Wuppertal/Solingen/
Remscheid**

Varrsbecker Str. 123
42115 Wuppertal
www.mercedes-benz-
wuppertal.de
Herrn Björn Dörpfeld
0202 7191-760
bjoern.doerpfeld@daimler.com

Mozart AG

Schmalzgraben 15
42655 Solingen
www.mozart-blades.de
Frau Stefanie Rubach
0212 22090

**PAPUSO Industrielle
Verpackungsmaterialien
GmbH & Co. KG**

Kleine Str. 7
42653 Solingen
www.papuso.de
Herrn Sinicropi
0212 230260
info@papuso.de
Herrn Lehner
0212 230260
info@papuso.de

PE Automotive**GmbH & Co. KG**

Industriest. 77
42327 Wuppertal
www.pe.de
Frau Juliane Piel
0202 94798-105
juliane.piel@pe.de

PeDitec GmbH

Viehhofstr. 121 a
42117 Wuppertal
www.peditec.com
Herrn Gerald Ram
0202 248090
info@peditec.com

Poolpowershop e.K.

Vor der Beule 12
42277 Wuppertal
www.poolpowershop.de
Herrn Paul Petri
0202 97463-0
rpetri@poolpowershop.de

Procar Automobile GmbH

Friedrich-Ebert-Str. 105
42117 Wuppertal
www.bmw-procar.de
Frau Julia Behler
02051 9110-557
bewerbung@bmw-procar.de

Procar Automobile GmbH

Frankfurter Damm 15
42719 Solingen
www.bmw-procar.de
Frau Julia Behler
02051 9110-557
bewerbung@bmw-procar.de

**PROTAURUS Produktion +
Logistik GmbH**

Dellenfeld 26
42653 Solingen
www.protaurus.de
Frau Annette Hahnenfurch
0212 8815950
personal@protaurus.de

**Reha-Team Beuthel Re-
habilitationstechnik am
Menschen Gesellschaft mit
beschränkter Haftung**

Erich-Hoepner-Ring 1
42369 Wuppertal
www.beuthel.de
Frau Britta Tschirlei
0202 43046818
britta.tschirlei@beuthel.de

Reinshagen & Schröder

GmbH & Co. KG
Südstr. 4-8
42857 Remscheid
www.reinshagen-schroeder.de
Herrn Wieland Hähnel
02191 977210
wieland.haehnel@
reinshagen-schroeder.de

**Remscheider
Wellpappenfabrik Otto
Hampel GmbH & Co. KG**

Borner Str. 28
42897 Remscheid
www.hampel.de
Herrn Thomas Drissen
02191 992-0
bewerbung@hampel.de
Herrn Thomas Guderian
02191 992-0
bewerbung@hampel.de

Riedel Communications

GmbH & Co. KG
Uellendahler Str. 353
42109 Wuppertal
www.riedel.net
Frau Marie Sanders
0202 2929-0
marie.sanders@riedel.net

Robert Herder

GmbH & Co. KG
Ellerstr. 16
42697 Solingen
www.windmuehlenmesser.de
Herrn Frank Daniel Herder
0212 267-050
fdh@windmuehlenmesser.de

Schaeffler Technologies**AG & Co. KG**

Mettmanner Str. 79
42115 Wuppertal
www.schaeffler.de
Herrn Rüdiger Dittmann
0202 293-2271
ruediger.dittmann@
schaeffler.com

Schäfer Produkte GmbH

Simonshöfchen 53
42327 Wuppertal
Herrn Klaus Schäfer
0202 69534-0

Schneiderei GmbH

Kärntener Str. 19
42697 Solingen
Herrn Thomas Fuchs
0212 7000354
t.fuchs@schneiderei.com

Schönauen Autohaus GmbH & Co. KG

Kottendorfer Str. 2-6
42697 Solingen
www.autohaus-schoenauen.de
Frau Nadine Annas
0212 223240
n.annas@schoenauen.com

SGS GmbH & Co. KG

Obere Sehlhofstr. 5
42289 Wuppertal
www.sgs-shop.de
Frau Violetta Sidlezki
0202 3193634
info@finanz-life.de

Stadt Wuppertal der Oberbürgermeister

Johannes-Rau-Platz
42275 Wuppertal
www.wuppertal.de/ausbildung
Herrn Alexander Engelhard
0202 563-6186
ausbildung@stadt.wuppertal.de

Steinhaus GmbH

Tenter Weg 13
42897 Remscheid
www.steinhaus.net
Frau Susanne Wißemann
02191 695103
s.wissemann@steinhaus.net

Steinstosser Qualitätswerkzeuge GmbH & Co. KG

Auf dem Langefeld 1
42855 Remscheid
www.steinstosser.com
Herrn Karl Alexander Buchholz
02191 3711-0
fbj@steinstosser.com

Stokvis Tapes Deutschland GmbH

Industriestr. 77
42327 Wuppertal
www.stokvistapes.de
Frau Andrea Stender
0202 2636102
stender@stokvistapes.de

thyssenkrupp Infrastructure GmbH

Eichenhofer Weg 5
42279 Wuppertal
www.thyssenkrupp-
infrastructure.com
Herrn Marco Schneider
0202 26645-17
marco.schneider@
thyssenkrupp.com

TKM GmbH

In der Fleute 18
42897 Remscheid
www.tkmgroup.com
Herrn Dirk Lehmkuhler
02191 969-300
dlehmkuehler@tkmgroup.com

TransmedeBortoliGroup Deutschland GmbH

Internationale Spedition und Logistik
Essener Str. 68
42327 Wuppertal
www.tdbg.de
Herrn Mark Benecke
0202 7589141
bewerbung-wup@tdbg.de

VS Guss Aktiengesellschaft

Parallelstr. 17
42719 Solingen
www.vsguss.de
Herrn Jürgen Herdemerten
0212 3840
personal@vsguss.de

Werner Flosbach GmbH & Co. KG

Am Ostbahnhof 5
42859 Remscheid
www.flosbach.de
Herrn Jörg Rebensburg
02191 937000
info@flosbach.de

WESTAR Internationale Spedition GmbH

Walter-Freitag-Str. 39
42899 Remscheid
www.westar.de
Herrn Peter Schubert
02191 6940811
p.schubert@westar.de

WETEC Werkzeughandel und technischer Bedarf GmbH & Co. KG

Jägerwald 11
42897 Remscheid
www.wetec.de
Herrn Thomas Pletsch
02191 5626213
top@wetec.de

Wilhelm Jungermann GmbH

Am Eichholz 5
42897 Remscheid
www.wilhelm-jungermann.de
Herrn Reiner Neuhaus
02191 6093117
reiner.neuhaus@wilhelm-jungermann.de

Willy Remscheid

Galvanische Anstalt GmbH
Lüneschloßstr. 73
42657 Solingen
www.willy-remscheid.de
Herrn Weidemann
0212 248410
bewerbung@willy-remscheid.de

Wurm Beteiligungs GmbH

Morsbachtalstr. 30
42857 Remscheid
www.wurm.de
Frau Linda Schmidtmann
02191 8847501
linda.schmidtmann@wurm.de

YKK Stocko Fasteners GmbH

Kirchhofstr. 52
42327 Wuppertal
www.stocko-ykk.de
Frau Claudia Köhler
0202 7493-544
claudia_koehler@stocko-ykk.de

ZWILLING J.A. Henckels Deutschland GmbH

Grünewalder Str. 14-22
42657 Solingen
www.zwilling.com
Frau Nadine Gronemeyer
0212 1882-217
nadine.gronemeyer@
zwilling.com

FACHKRAFT FÜR LEBENSMITTELTECHNIK

Steinhaus GmbH
Tenter Weg 13
42897 Remscheid
www.steinhaus.net
Frau Susanne Wißemann
02191 695103
s.wissemann@steinhaus.net

FACHKRAFT FÜR METALLTECHNIK

August Blecher GmbH & Co. KG
Wüstenhagener Str. 65
42855 Remscheid
www.blecher.com
Herrn Olaf Lenhard
bewerbung@blecher.com

Bahadır Can

Talstr. 14
42697 Solingen
Herrn Bahadır Can
0212 79174
info@can-pinzetten.de

Carl Wilhelm Cleff GmbH & Co. KG

Vor der Beule 25
42277 Wuppertal
www.cleff-wpt.de
Herrn Westhoff
0202 6479939
westhoff@cleff-wpt.de

HAZET-WERK Hermann Zerver GmbH & Co. KG

Güldenwerther Bahnhofstr. 25
42857 Remscheid
www.hazet.de
Herrn Helmut Axmacher
02191 792268
personal@hazet.de

HYWEMA Josef Schwahlen GmbH & Co. KG

Wuppertaler Str. 148
42653 Solingen
www.hywema.de
Herrn Guido Gruepner
0212 2577180
verkauf@hywema.de

item Industrietechnik GmbH

Friedenstr. 107-109
42699 Solingen
www.item24.de
Frau Katharina Lausmann
0212 6580-300
personal@item24.com

Julius Berger GmbH & Co. KG

Kohlfurter Str. 4-6
42349 Wuppertal
www.berger-garten.com
Frau Isabell Petzoldt-Briefert
0202 247590

Kretzer Scheren GmbH

Löhdorfer Str. 171-173
42699 Solingen
www.kretzer.de
Frau Sandra-Isabell Müller
0212 26235-23
s.mueller@kretzer.de

Oerlikon Barmag Zweigniederlassung der Oerlikon Textile GmbH & Co. KG

Leverkuser Str. 65
42897 Remscheid
www.oerlikon.com
Frau Tanja Gbor
02191 671276
tanja.gbor@oerlikon.com

PROTAURUS Produktion + Logistik GmbH

Dellenfeld 26
42653 Solingen
www.protaurus.de
Frau Annette Hahnenfurth
0212 8815950
personal@protaurus.de

Robert Herder GmbH & Co. KG

Ellerstr. 16
42697 Solingen
www.windmuehlenmesser.de
Herrn Frank Daniel Herder
0212 267-050
fdh@windmuehlenmesser.de

Robuso-Stahlwarenfabrik Buntenbach & Sohn GmbH

Gleisdreieck 13
42651 Solingen
www.robuso.de
Herrn Roman Emter
0212 23362520
roman.emter@robuso.de

Schäfer Produkte GmbH

Simonshöfchen 53
42327 Wuppertal
Herrn Klaus Schäfer
0202 69534-0

STAHLWILLE Eduard Wille GmbH & Co. KG

Lindenallee 27
42349 Wuppertal
www.stahlwille.de
Herrn Peter Backhaus
0202 4791539
backhaus@stahlwille.de

United Salon Technologies GmbH

Ketzberger Str. 34
42653 Solingen
www.jaguar-solingen.com
Herrn Uwe Grah
0212 383288-418
personal@ust-germany.com

FACHKRAFT FÜR MÖBEL-, KÜCHEN- UND UMZUGS-SERVICE**Breer GmbH**

Herichhauser Str. 67
42349 Wuppertal
www.breer.com
Herrn Volker Breer
0202 475333
umzug@breer.com

H. Lauterbach & Fr. Klophaus GmbH

Buchenhofer Str. 1
42329 Wuppertal
www.klophaus.de
Herrn Thomas Lauterbach
0202 783033
lauterbach@klophaus.de

Jens Rosemann

Essener Str. 60
42327 Wuppertal
www.umzuege-rosemann.de
Herrn Jens Rosemann
0202 316717
info@umzuege-rosemann.de

FACHKRAFT FÜR SCHUTZ UND SICHERHEIT**Carlo Capuano Services UG (haftungsbeschränkt)**

Brühler Str. 115
42657 Solingen
www.ccs-security.de
Herrn Wirtz
0212 1392959
wirtz@ccs-security.de

Hectas Sicherheitsdienste GmbH

Konsumstr. 45
42285 Wuppertal
Herrn Daniel Kleinilbeck
0202 947999-25
daniel.kleinilbeck@hectas.de

SOPPSEC GmbH

Raental 19
42289 Wuppertal
www.soppsec.com
Herrn David Christopher Sopp
0202 4299680
info@soppsec.com

Wach- und Schließ-Gesellschaft Elberfeld-Barmen Nachf. Herkströter GmbH & Co. KG

Deutscher Ring 88
42327 Wuppertal
www.wsg-wuppertal.de
Herrn Schiller
0202 27457-29
m.schiller@wsg-wuppertal.de

Historische Stadthalle Wuppertal GmbH

Johannisberg 40
42103 Wuppertal
www.stadthalle.de
Frau Mailin Weber
0202 2458921
weber@stadthalle.de
Frau Nina Plath
0202 2458936
plath@stadthalle.de

Leyendecker GmbH

GEPA - Weg 10
42327 Wuppertal
www.leyendecker.com
Frau Kathrin Hauda
0202 427000127
ausbildung@leyendecker.de

Stadt Remscheid

Theodor-Heuss-Platz 1
42853 Remscheid
www.remscheid.de
Herrn Lars Fischer
02191 16-2280
lars.fischer@remscheid.de

Stadtverwaltung Solingen Aus- und Fortbildung

Walter-Scheel-Platz 1
42651 Solingen
www.solingen.de
Frau Anja Gommer
0212 2903272
a.gommer@solingen.de

Wuppertaler Bühnen und Sinfonieorchester GmbH

Kurt-Drees-Str. 4
42283 Wuppertal
www.wuppertaler-buehnen.de
Frau Thun
0202 5637604
personalteam@
wuppertaler-buehnen.de

**FACHKRAFT FÜR WASSER-
VERSORGUNGSTECHNIK**

**WSW Wuppertaler
Stadtwerke GmbH**
Bromberger Str. 39-41
42281 Wuppertal
www.wsw-online.de/ausbildung
Herrn Thomas Lachrath
0800 5694000
ausbildung@wsw-online.de

FACHKRAFT IM FAHRBETRIEB

**Stadtwerke Remscheid
Gesellschaft mit
beschränkter Haftung**
Neuenkamper Str. 81-87
42855 Remscheid
www.stadtwerke-remscheid.de
Frau Lina Jäckel
02191 164335
ljaeckel@ewr-gmbh.de

Stadtwerke Solingen GmbH
Beethovenstr. 210
42655 Solingen
www.stadtwerke-solingen.de
Frau Miriam Dieckerhoff
0212 295-1312
m.dieckerhoff@stadtwerke-
solingen.de

**WSW Wuppertaler
Stadtwerke GmbH**
Bromberger Str. 39-41
42281 Wuppertal
www.wsw-online.de/ausbildung
Herrn Thomas Lachrath
0800 5694000
ausbildung@wsw-online.de

**FACHKRAFT IM
GASTGEBERBEREICH**

Baruh GmbH
Obere Lichtenplatzer Str. 302
42287 Wuppertal
Herrn Boris Meller
0202 6985506

Bayer Gastronomie GmbH
Aprather Weg
42113 Wuppertal
www.bayer-gastronomie.de
Herrn Florian Reis
0214 3036032
florian.reis@bayer.com

L + L Snack Service GmbH
Steinweg 23
42275 Wuppertal
www.hallopizza.de
Frau Judith Linder
0202 2544918
judith.linder@t-online.de

**Riemann Gastronomie
GmbH & Co. KG**
Kölner Str. 89
42897 Remscheid
www.riemann-catering.de
Herrn Tobias Riemann
02191 666384
info@riemann-catering.de

FACHLAGERIST/-IN

**„Cimco“ Müller GmbH & Co.
Kommanditgesellschaft**
Hohenhagener Str. 1-5
42855 Remscheid
www.cimco.de
Herrn Klaus Michael Bauer
02191 3718-01
michael.bauer@cimco.de

**Alfred Kaut GmbH & Co.
Elektrizitätsgesellschaft**
Windhukstr. 88
42277 Wuppertal
www.kaut.de
Frau Gaby Siegert
0202 26820
info@kaut.de

Arthur Dorp (GmbH & Co.)
Sonnenstr. 12/14
42655 Solingen
www.dorp.de
Frau Bonna
0212 223030
bonna@dorp.de

Artur Mönch GmbH & Co. KG
Dieselstr. 4
42389 Wuppertal
www.moench-elastic.de
Herrn Erwin Sondermann
0202 260700
erwin.sondermann@
moench-elastic.de

**Axalta Coating Systems
Germany GmbH & Co. KG**
Christbusch 25
42285 Wuppertal
www.axaltacs.com/de/Ausbildung
Herrn Dr. Roland Somborn
0202 529-1705
roland.somborn@axaltacs.com

Baubedarf Berg und**Mark eG**

Unterdörnen 39-45
42283 Wuppertal
www.baubedarf-berg-
und-mark.de
Herrn Rainer Gilles
0202 2554211
rg@bergundmark.com

**BIA Kunststoff- und Galva-
notechnik GmbH & Co. KG**
Lotharstr. 6
42655 Solingen
www.bia-kunststoff.de
Frau Anja Jaenecke
0212 22330401
ausbildung@bia-kunststoff.de

Brangs + Heinrich GmbH
Felder Str. 79-81
42651 Solingen
www.brangs-heinrich.de
Herrn Peter Knöppke
0212 2403-125
peter.knoepke@
brangs-heinrich.de

BS Rollen GmbH
Rotzkotten 14
42897 Remscheid
www.bs-rollen.de
Frau Daniela Meya
02191 5921715
daniela.meya@bs-rollen.de

Carl Mertens GmbH
Krahenhöher Weg 8
42659 Solingen
www.carl-mertens.com
Frau Martina Müller
0212 2422521
m.mueller@carl-mertens.com

**Carl Walter Schraubwerk-
zeug-Fabrik GmbH & Co. KG**
Hahnerberger Str. 82
42349 Wuppertal
Herrn Marcel Güttel
0202 40924-54
marcel.guettel@cwalter.de

Clever-Diamond-GmbH
Diamantwerkzeuge
Walter-Freitag-Str. 28
42899 Remscheid
www.clever-diamond.de
Frau Mona Rosbach
02191 945540
schaub@clever-diamond.de

Conmetall Meister GmbH
Oberkamper Str. 37-39
42349 Wuppertal
www.conmetallmeister.de
Frau Theresia Kröger
0202 24750-135
theresia.kroeger@
conmetallmeister.de

**Cornelia Geppert
Mode- Accessoires GmbH**
Goldlackstr. 24
42369 Wuppertal
Frau Cornelia Geppert
0202 246540
c.geppert@gebeana.de

**Coroplast Fritz Müller
GmbH & Co. KG**
Wittener Str. 271
42279 Wuppertal
www.coroplast.de
Frau Carolin Rütters
0202 2681311
c.ruethers@coroplast.de

Curt Beuthel GmbH & Co. KG
Erich-Hoepner-Ring 1
42369 Wuppertal
www.beuthel.de
Frau Ines Krause
0202 43046852
ines.krause@beuthel.de
Herrn Rüdiger Neumann
0202 43046827
ruediger.neumann@beuthel.de



Als ein international führender Hersteller ist BECKER Schrittmacher auf dem Gebiet der modernen Vakuum- und Drucklufttechnologie – konzernunabhängig und erfolgreich in Deutschland, Europa und im Weltmarkt. Für den „Nachwuchs“ an jungen Talenten und innovativen Ideen setzen wir uns in unseren Ausbildungsprogrammen ein.



WIR SUCHEN FÜR DAS AUSBILDUNGSJAHR 2020:

MECHATRONIKER/-IN INDUSTRIEMECHANIKER/-IN ZERSPANUNGSMCHANIKER/-IN INDUSTRIEKAUFMANN/-FRAU MASCHINEN UND ANLAGENFÜHRER/-IN

WIR BIETEN: Modernes Ausbildungszentrum. Ausschließlich für die Berufsausbildung zuständige Ausbilder im gewerblich-technischen Bereich. Abwechslungsreiche Praxisphasen im kaufmännischen Bereich.

IHR PROFIL: Motiviert, einsatzbereit, leistungsorientiert und teamfähig.

Bewerben Sie sich Online. Unser Online-Bewerbermanagement-System bietet Ihnen die Möglichkeit sich schnell und auf direktem Weg zu bewerben.

www.becker-international.com

Ihre Fragen zur Ausbildung beantwortet Ihnen gerne Herr Hausmann:

Telefon: 0202/697-244, hausmann@becker-international.com



AUSGEZEICHNETER
AUSBILDUNGSBETRIEB
AZUBI-GEPRÜFT
2018

DEIN START DEINE AUSBILDUNG BEI BECKER

Gebr. Becker GmbH Hölker Feld 29-31 42279 Wuppertal www.becker-international.com

DEG Dach-Fassade-Holz eG

Erich-Hoepner-Ring 2
42369 Wuppertal
www.dde.de
Frau Brigitte Beschorner
02385 933-451
beschorner@dde.de

Dietrich Gass oHG

Hauptstr. 60 a
42349 Wuppertal
www.digass.de
Herrn Stefan Hinsche
0202 24768-0
stefan.hinsche@digass.de

Dönges GmbH & Co. KG

Jägerwald 11
42897 Remscheid
www.doenges-rs.de
Herrn Sebastian Fey
02191 5626153
sef@doenges-rs.de

Dursol-Fabrik Otto Durst GmbH & Co KG

Martinstr. 22
42655 Solingen
www.autosol.de
Frau Andrea Runtemund
0212 27180
runtemund@autosol.de

Gebrüder Jaeger GmbH

Otto-Hahn-Str. 7
42369 Wuppertal
www.jaeger-ttc.com
Frau Viviane Stumpe
0202 24656120
viviane.stumpe@jaeger-ttc.com

Gedore-Werkzeugfabrik GmbH & Co. KG

Remscheider Str. 149
42899 Remscheid
www.gedore.de
Frau Sandra Schiermeyer
02191 596-381
sandra.schiermeyer@gedore.com

Geiwiz GmbH

Dieselstr. 3
42389 Wuppertal
www.geiwiz.de
Herrn Geiwiz
0202 571074

GEPA Gesellschaft zur Förderung der Partnerschaft mit der Dritten Welt mit beschränkter Haftung

Gepa-Weg 1
42327 Wuppertal
www.gepa.de
Frau Jutta Fuhrmann
0202 26683-0
bewerbung@gepa.de

GWK Klebetechnik GmbH

Untengönrather Str. 50
42655 Solingen
www.gwk-klebetechnik.de
Frau Bettina Zubler
0212 2211857
bettina.zubler@gwk-klebetechnik.de

Heinrich Klar Schilder- und Etikettenfabrik GmbH & Co. KG

Neuer Weg 12-16
42111 Wuppertal
www.schilder-klar.de
Herrn Klaus Eisenach
0202 2772211
klaus.eisenach@schilder-klar.de

HELLWEG Die Profi-Baumärkte GmbH & Co.

Uellendahler Str. 212
42109 Wuppertal
Herrn Thomas Liebsch
0202 759-400

Hermann Ulrich GmbH & Co. KG

Cronenberger Str. 58
42651 Solingen
www.my-uform.de
Frau Marie-Luise Hasler
0212 2220738

HEYCO-WERK Heynen GmbH & Co. KG

Birgden III 1
42855 Remscheid
www.heyco.de
Frau Nicola Heynen
02191 205-218
nicole.steffen@heyco.de

item Industrietechnik GmbH

Friedenstr. 107-109
42699 Solingen
www.item24.de
Frau Katharina Lausmann
0212 6580-300
personal@item24.com

Julius Berger GmbH & Co. KG

Kohlfurth Str. 4-6
42349 Wuppertal
www.berger-garten.com
Frau Isabell Petzoldt-Blifert
0202 247590

Karl Dieckhoff GmbH & Co. KG Anstaltsgewebe

In der Fleute 38
42389 Wuppertal
www.dieckhoff-textil.de
Herrn Ralf Höhner
0202 2608016
rhoehner@dieckhoff-textil.de

Konrad Arnold GmbH & Co. KG

Deutscher Ring 85
42327 Wuppertal
www.konrad-arnold.de
Herrn Benjamin Schröder
0202 590007
info@konrad-arnold.de

Korff & Honsberg GmbH & Co. KG.

Daniel-Schürmann-Str. 41
42853 Remscheid
Frau Angelika Grote
02191 9252-16
korberg@angelito.de

Kortenbach GmbH

Weyerstr. 277
42719 Solingen
www.kortenbach.de
Herrn Jens Kortenbach
0212 38386-14
jens.kortenbach@kortenbach.de

Ley + Wiegandt GmbH + Co

Möddinghofe 26
42279 Wuppertal
www.ley-wiegandt.de
Herrn Jan Vetter
0202 250610
info@ley-wiegandt.de

Leyendecker GmbH

GEPA - Weg 10
42327 Wuppertal
www.leyendecker.com
Frau Kathrin Hauda
0202 427000127
ausbildung@leyendecker.de

P.F. Freund & Cie. GmbH

Hahnerberger Str. 94-96
42349 Wuppertal
www.freund-cie.com
Frau Kerstin Happ
0202 4092931
happ@freund-cie.com

PAPUSO Industrielle Verpackungsmaterialien GmbH & Co. KG

Kleine Str. 7
42653 Solingen
www.papuso.de
Herrn Sinicropi
0212 230260
info@papuso.de
Herrn Lehner
0212 230260
info@papuso.de

PE Automotive GmbH & Co. KG

Industriestr. 77
42327 Wuppertal
www.pe.de
Frau Juliane Piel
0202 94798-105
juliane.piel@pe.de

Peditec GmbH

Viehhofstr. 121 a
42117 Wuppertal
www.peditec.com
Herrn Gerald Ram
0202 248090
info@peditec.com

Picard & Birkenstock GmbH & Co. KG

Am Blaffersberg 31
42899 Remscheid
www.picard-birkenstock.de
Herrn Fehler
02191 56250
frank.fehler@pb-pbs.de

Poolpowershop e.K.

Vor der Beule 12
42277 Wuppertal
www.poolpowershop.de
Herrn Paul Petri
0202 97463-0
r.petri@poolpowershop.de

Reinshagen & Schröder GmbH & Co. KG

Südstr. 4-8
42857 Remscheid
www.reinshagen-schroeder.de
Herrn Wieland Hähnel
02191 977210
wieland.haehnel@reinshagen-schroeder.de

Remscheider Wellpappenfabrik Otto Hampel GmbH & Co. KG

Borner Str. 28
42897 Remscheid
www.hampel.de
Herrn Thomas Drissen
02191 992-0
bewerbung@hampel.de
Herrn Thomas Guderian
02191 992-0
bewerbung@hampel.de

Riedel Communications GmbH & Co. KG

Uellendahler Str. 353
42109 Wuppertal
www.riedel.net
Frau Marie Sanders
0202 2929-0
marie.sanders@riedel.net

Schäfer Produkte GmbH

Simonshöfchen 53
42327 Wuppertal
Herrn Klaus Schäfer
0202 69534-0

Schenker Deutschland AG Geschäftsstelle Wuppertal

Deutscher Ring 30
42327 Wuppertal
Frau Charlotte Kellmann
0202 7498202
wuppertal.ausbildung@dbshenker.com

Schneiderei GmbH

Kärntener Str. 19
42697 Solingen
Herrn Thomas Fuchs
0212 7000354
t.fuchs@schneiderei.com

Schönauen Autohaus GmbH & Co. KG

Kottendorfer Str. 2-6
42697 Solingen
www.autohaus-schoenauen.de
Frau Nadine Annas
0212 223240
n.annas@schoenauen.com

Steinstosser Qualitätswerkzeuge GmbH & Co. KG

Auf dem Langefeld 1
42855 Remscheid
www.steinstosser.com
Herrn Karl Alexander Buchholz
02191 3711-0
fbj@steinstosser.com

Stokvis Tapes Deutschland GmbH

Industriestr. 77
42327 Wuppertal
www.stokvistapes.de
Frau Andrea Stender
0202 2636102
stender@stokvistapes.de

SW-Stahl GmbH

An der Hasenjagd 3
42897 Remscheid
www.swstahl.de
Herrn Michael Marx
02191 4643831
m.marx@swstahl.de

thyssenkrupp Infrastructure GmbH

Eichenhofer Weg 5
42279 Wuppertal
www.thyssenkrupp-infrastructure.com
Herrn Marco Schneider
0202 26645-17
marco.schneider@thyssenkrupp.com

VS Guss Aktiengesellschaft

Parallelstr. 17
42719 Solingen
www.vsguss.de
Herrn Jürgen Herdemerten
0212 3840
personal@vsguss.de

Werkstatt-Produkte GmbH & Co. KG

Hahnerberger Str. 175
42349 Wuppertal
www.werkstatt-produkte.de
Herrn Grundhoff
0202 4958390
bewerbung@werkstatt-produkte.de

Werkzeugfabrik G. Adolf Lemp & Co GmbH

Ludwigstr. 39
42853 Remscheid
www.galemp.de
Frau Friedrich
02191 49400
bewerbung@galemp.de

WETEC Werkzeughandel und technischer Bedarf GmbH & Co. KG

Jägerwald 11
42897 Remscheid
www.wetec.de
Herrn Thomas Pletsch
02191 5626213
top@wetec.de

Willy Remscheid Galvanische Anstalt GmbH

Lüneschloßstr. 73
42657 Solingen
www.willy-remscheid.de
Herrn Weidemann
0212 248410
bewerbung@willy-remscheid.de

Wurm Beteiligungs GmbH

Morsbachtalstr. 30
42855 Remscheid
www.wurm.de
Frau Linda Schmidtman
02191 8847501
linda.schmidtman@wurm.de

ZWILLING J.A. Henckels Deutschland GmbH

Grünwalder Str. 14-22
42657 Solingen
www.zwilling.com
Frau Nadine Gronemeyer
0212 1882-217
nadine.gronemeyer@zwilling.com

FACHMANN/-FRAU FÜR SYSTEMGASTRONOMIE

Baruh GmbH
Obere Lichtenplatzer Str. 302
42287 Wuppertal
Herrn Boris Meller
0202 6985506

L + L Snack Service GmbH

Steinweg 23
42275 Wuppertal
www.hallopizza.de
Frau Judith Linder
0202 2544918
judith.lindner@t-online.de

Manuela Ramona Willems

Focher Str. 48
42719 Solingen
Frau Manuela Ramona Willems
willems@subway-solingen.de

FACHPRAKTIKER/-IN IM VERKAUF

HELLWEG Die Profi-Baumärkte GmbH & Co.
Uellendahler Str. 212
42109 Wuppertal
Herrn Thomas Liebsch
0202 759-400



BIA Ausbildung

Sei dabei, bewirb dich jetzt!

BIA gehört weltweit zu den modernsten Unternehmen der Kunststoff-Galvanoindustrie weltweit und zu den wachstumsstärksten Unternehmen in Europa.

Mit großer Leidenschaft engagieren sich unsere rund 1.800 Mitarbeiterinnen und Mitarbeiter für professionelle Qualität und guten Service.

Unsere Produkte findet man in den Modellen aller namhaften Automobilhersteller Europas. Mit unserem Anspruch an Perfektion gestalten wir das Design hochwertiger Autos. Unsere Innovationen wie das Nachtdesign, individuell angepasste Matt-Oberflächen und

Mehrkomponententechnologie machen BIA zu einem gefragten technischen Ansprechpartner. BIA steht für qualifizierte und leistungsstarke Mitarbeiter, die gemeinsam erfolgreich sind und etwas bewegen wollen.

Um auch zukünftige Herausforderungen erfolgreich zu meistern, setzt BIA auf junge Nachwuchskräfte, die tatkräftig handeln und aktiv mitgestalten.

Die Ausbildung bietet viel Raum für Eigeninitiative. Bei BIA freut man sich über eigene Ideen und Vorschläge der Auszubildenden.

Wir suchen Auszubildende für folgende Berufe:

- Industriekaufmann (m/w/d)
- Oberflächenbeschichter (m/w/d)
- Verfahrensmechaniker Kunststoff- und Kautschuktechnik (m/w/d)
- Fachlagerist (m/w/d)
- Elektroniker für Betriebstechnik (m/w/d)
- Werkzeugmechaniker Formentechnik (m/w/d)
- Industriemechaniker (m/w/d)
- Fachinformatiker Systemintegration (m/w/d)
- Technischer Produktdesigner (m/w/d)

Jetzt bewerben

Du interessierst dich für eine Ausbildung bei BIA? Dann schau dir unsere Ausbildungsseite im Internet an:

www.ausbildung-bei-bia.de

Hier findest du ausführliche Informationen und einen Link für deine Online-Bewerbung.

Wir freuen uns auf dich!

BIA Kunststoff- und Galvanotechnik GmbH & Co. KG

Anja Jaenecke
Lotharstr. 6
42655 Solingen

Telefon 0212 22 33 0 - 401
ausbildung@bia-kunststoff.de



Michael Brücken Kaufpark

GmbH & Co. OHG
Erbschlöer Str. 27
42369 Wuppertal
Frau Carla Thielmann
02331 300-385
carla.thielmann@
rewe-ih-kaufpark.de

Sport Voswinkel GmbH & Co. KG

Alte Freiheit 9
42103 Wuppertal
Herrn Peter Hartmann
0202 4784425

**FACHVERKÄUFER/-IN IM
LEBENSMITTELHANDWERK****akzenta GmbH & Co. KG**

Unterdörnen 61-63
42283 Wuppertal
www.akzenta-wuppertal.de
Frau Kyra Heiser
0202 5512676
kyra.heiser@
akzenta-wuppertal.de

akzenta GmbH & Co. KG

Am Stationsgarten 2
42327 Wuppertal
Frau Stella Wodtke
0202 5512654
stella.wodtke@
akzenta-wuppertal.de

Markus Billstein

Albertstr. 42-48
42289 Wuppertal
www.edeka-billstein.de
Frau Katrin Wierciak
0202 75889927
info@edeka-billstein.de

FAHRZEUGLACKIERER/-IN**Mercedes-Benz Vertrieb****PKW Niederlassung
Wuppertal/Solingen/
Remscheid**

Varrsbecker Str. 123
42115 Wuppertal
www.mercedes-benz-
wuppertal.de
Herrn Björn Dörpfeld
0202 7191-760
bjoern.doerpfeld@daimler.com

**WSW Wuppertaler
Stadtwerke GmbH**

Bromberger Str. 39-41
42281 Wuppertal
www.wsw-online.de/ausbildung
Herrn Thomas Lachrath
0800 5694000
ausbildung@wsw-online.de

FERTIGUNGSMECHANIKER/-IN**Schäfer Produkte GmbH**

Simonshöfchen 53
42327 Wuppertal
Herrn Klaus Schäfer
0202 69534-0

**SONA BLW Präzisions-
schmiede GmbH**

Papenberger Str. 37
42859 Remscheid
www.sona-blw.com
Herrn Antonius Leimgardt
02191 151206
antonius.leimgardt@
sona-blw.com

FLACHGLASMECHANIKER/-IN**Reeder & Kamp KG**

Funkstr. 79
42115 Wuppertal
www.reeder-kamp.de
Herrn Sean van Summeren
0202 37111-36
s.v.summeren@reeder-kamp.de

FLIESCHER/-IN**akzenta GmbH & Co. KG**

Unterdörnen 61-63
42283 Wuppertal
www.akzenta-wuppertal.de
Frau Kyra Heiser
0202 5512676
kyra.heiser@
akzenta-wuppertal.de

akzenta GmbH & Co. KG

Am Stationsgarten 2
42327 Wuppertal
Frau Stella Wodtke
0202 5512654
stella.wodtke@
akzenta-wuppertal.de

Michael Brücken Kaufpark

GmbH & Co. OHG
Uellendahler Str. 402
42109 Wuppertal
Frau Carla Thielmann
02331 300-385
carla.thielmann@
rewe-ih-kaufpark.de

Michael Brücken Kaufpark

GmbH & Co. OHG
Am Raukamp 2
42111 Wuppertal
Frau Carla Thielmann
02331 300-385
carla.thielmann@
rewe-ih-kaufpark.de

Michael Brücken Kaufpark

GmbH & Co. OHG
Blankstr. 40
42119 Wuppertal
Frau Carla Thielmann
02331 300-385
carla.thielmann@
rewe-ih-kaufpark.de

Michael Brücken Kaufpark

GmbH & Co. OHG
Am Diek 41-45
42277 Wuppertal
Frau Carla Thielmann
02331 300-385
carla.thielmann@
rewe-ih-kaufpark.de

Michael Brücken Kaufpark

GmbH & Co. OHG
Mollenkotten 8-10
42279 Wuppertal
Frau Carla Thielmann
02331 300-385
carla.thielmann@
rewe-ih-kaufpark.de

Michael Brücken Kaufpark

GmbH & Co. OHG
Hatzfelder Str. 296
42281 Wuppertal
Frau Carla Thielmann
02331 300-385
carla.thielmann@
rewe-ih-kaufpark.de

Michael Brücken Kaufpark

GmbH & Co. OHG
Klingelholl 110
42281 Wuppertal
Frau Carla Thielmann
02331 300-385
carla.thielmann@
rewe-ih-kaufpark.de

Michael Brücken Kaufpark

GmbH & Co. OHG
Vohwinkeler Str. 15
42329 Wuppertal
Frau Carla Thielmann
02331 300-385
carla.thielmann@
rewe-ih-kaufpark.de

Michael Brücken Kaufpark

GmbH & Co. OHG
Unterkirchen 22
42349 Wuppertal
Frau Carla Thielmann
02331 300-385
carla.thielmann@
rewe-ih-kaufpark.de

Michael Brücken Kaufpark

GmbH & Co. OHG
Erbschlöer Str. 27
42369 Wuppertal
Frau Carla Thielmann
02331 300-385
carla.thielmann@
rewe-ih-kaufpark.de

Michael Brücken Kaufpark

GmbH & Co. OHG
Elsabethweg 10
42651 Solingen
Frau Carla Thielmann
02331 300-385
carla.thielmann@
rewe-ih-kaufpark.de

Michael Brücken Kaufpark

GmbH & Co. OHG
Stockkamp 8
42651 Solingen
Frau Carla Thielmann
02331 300-385
carla.thielmann@
rewe-ih-kaufpark.de

Michael Brücken Kaufpark

GmbH & Co. OHG
Walter-Dodde-Str. 7
42657 Solingen
Frau Carla Thielmann
02331 300-385
carla.thielmann@
rewe-ih-kaufpark.de

Michael Brücken Kaufpark

GmbH & Co. OHG
Düsseldorfer Str. 80-82
42697 Solingen
Frau Carla Thielmann
02331 300-385
carla.thielmann@
rewe-ih-kaufpark.de

Michael Brücken Kaufpark

GmbH & Co. OHG
Friedenstr. 96
42699 Solingen
Frau Carla Thielmann
02331 300-385
carla.thielmann@
rewe-ih-kaufpark.de

Michael Brücken Kaufpark

GmbH & Co. OHG
Vieringhausen 127
42857 Remscheid
Frau Carla Thielmann
02331 300-385
carla.thielmann@
rewe-ih-kaufpark.de

Michael Brücken Kaufpark

GmbH & Co. OHG
Bismarckstr. 87
42859 Remscheid
Frau Carla Thielmann
02331 300-385
carla.thielmann@
rewe-ih-kaufpark.de

Michael Brücken Kaufpark

GmbH & Co. OHG
Wupperstr. 13
42897 Remscheid
Frau Carla Thielmann
02331 300-385
carla.thielmann@
rewe-ih-kaufpark.de

FLIESCHER/-IN (VERKAUF)**Michael Brücken Kaufpark**

GmbH & Co. OHG
Friedenstr. 96
42699 Solingen
Frau Carla Thielmann
02331 300-385
carla.thielmann@
rewe-ih-kaufpark.de

Michael Brücken Kaufpark

GmbH & Co. OHG
Bismarckstr. 87
42859 Remscheid
Frau Carla Thielmann
02331 300-385
carla.thielmann@
rewe-ih-kaufpark.de

Michael Brücken Kaufpark

GmbH & Co. OHG
Wupperstr. 13
42897 Remscheid
Frau Carla Thielmann
02331 300-385
carla.thielmann@
rewe-ih-kaufpark.de

Michael Brücken Kaufpark

GmbH & Co. OHG
Am Schützenplatz 10
42899 Remscheid
Frau Carla Thielmann
02331 300-385
carla.thielmann@
rewe-ih-kaufpark.de

FLORIST/-IN**Blumen Theo Rehse Inh.**

Martin Reiche
Kipdorf 35
42103 Wuppertal
www.blumen-rehse.de
Herrn Martin Reiche
0202 446103
service@blumen-rehse.de

**GESTALTER/-IN FÜR
VISUELLES MARKETING****Schuhhaus Klausner**

GmbH & Co. KG
Wasserstr. 29
42283 Wuppertal
www.klausner-schuhe.de
Herrn Heinz-Werner Döring
0202 55119-66
Frau Anke Martin
0202 55119-47

ZWILLING J.A. Henckels

Retail GmbH
Grünewalder Str. 14-22
42657 Solingen
www.zwilling.com
Frau Nadine Gronemeyer
0212 882-217
nadine.gronemeyer@
zwilling.com

HÖCHBAUFACHARBEITER/-IN**KNEBES BAUUNTERNEH-
MUNG GmbH & Co. KG**

An der Hasenjagd 4
42897 Remscheid
www.knebes-bauunterneh-
mung.de
Herrn Heinz-Josef Stein
02191 960-0
info@
knebes-bauunternehmung.de

**HOTELFACHMANN/
-FACHFRAU****Hotel Kromberg**

GmbH & Co. KG
Kreuzbergstr. 24
42899 Remscheid
www.hotel-kromberg.de
Herrn Markus Kärst
02191 590031
info@hotel-kromberg.de

Villa Paulus GmbH & Co. KG

Schüttendelle 30
42857 Remscheid
www.villapaulus.de
Herrn Joachim Schreiber
02191 4619430
schreiber@villapaulus.de

Wipperaue GmbH & Co. KG

Wipperaue 3
42699 Solingen
www.wipperaue.de
Frau Melanie Pappendorf
0212 23362712
bewerbung@wipperaue.de

**IMMOBILIENKAUF-
MANN/-FRAU****a-ba-cus Immobilien Ma-
nagement GmbH & Co. KG**

Hofaue 75
42103 Wuppertal
www.a-ba-cus.de
Herrn Michael de Laco
0202 283160
info@a-ba-cus.de
Herrn Nils Wächter
0202 283160
info@a-ba-cus.de

**AMS Allgemeine Makler-
service GmbH-**

Grundstücksvermittlung-
Vorländerstr. 22
42659 Solingen
www.ams-gmbh-online.de
Herrn Heiko Klazeyewski
0212 226720
info@ams-gmbh-online.de

Becker & Döring GmbH

Haßlinghauser Str. 163
42279 Wuppertal
www.weg-verwalter.de
Herrn Holger Döring
0202 260460-0
h.doering@b-u-d.de

Eisenbahn-Bauverein

Elberfeld eG
Rottschneider Str. 28
42329 Wuppertal
www.ebv-wuppertal.de
Herrn Bernd Brochhagen
0202 73941-34
brochhagen@ebv-wuppertal.de

EV Wuppertal Immobilien GmbH

Friedrich-Ebert-Str. 83
42103 Wuppertal
www.euv.com
Herrn Klaus Kipple
0202 2429140
klaus.kipple@engelvoelkers.com

Gemeinnützige Wohnungsgenossenschaft Wuppertal West eG

Arndtstr. 21
42327 Wuppertal
www.gww-wuppertal.de
Herrn Roland Maltz
0202 744-368
info@gww-wuppertal.de

GEWAG Wohnungsaktiengesellschaft Remscheid

Hochstr. 1-3
42853 Remscheid
www.gewag.de
Frau Gabriele Eschbach
02191 4644110
g.eschbach@gewag.de

GWG Stadt- und Projektentwicklungsgesellschaft mbH

Hoefstr. 35
42103 Wuppertal
www.gwg-wuppertal.de
Herrn Raimond Grigo
0202 9311182
rgrigo@gwg-wuppertal.de

Kissel-Immobilienverwaltung GmbH

Felder Str. 69
42651 Solingen
www.kissel-verwaltung.de
Frau Groß
0212 2401217
gross@kissel-verwaltung.de

Meridian Immobilien GmbH & Co. KG

Briller Str. 2
42103 Wuppertal
www.meridianus.com
Frau Lisa Becker
0202 3890645
lisa.becker@meridianus.com

Morsbach & Münch GmbH

Wilhelmstr. 14
42697 Solingen
www.morsbach-muench.de
Herrn Sebastian Bladowski
0212 267610
s.bladowski@morsbach-muench.de

Spar- und Bauverein Solingen eG Gemeinnützige Wohnungsgenossenschaft

Kölner Str. 47
42651 Solingen
www.sbv-solingen.de
Herrn Jürgen Schlude
0212 2066401
schlude@sbv-solingen.de

INDUSTRIELEKTRIKER/-IN**Haribo GmbH & Co. KG.**

Wuppertaler Str. 76
42653 Solingen
www.haribo.de
Herrn Helmut Vesper
0212 2502-165
helmut.vesper@haribo.com

K & K Steuerungstechnik GmbH

Otto-Hausmann-Ring 113
42115 Wuppertal
Herrn Ralph Purwin
0202 448419
r.purwin@kkgmbh.de
Frau Schreiner
0202 448419
info@kkgmbh.de

REO AG

Brühler Str. 100
42657 Solingen
www.reo.de
Herrn Walter
0212 8804156
f.walter@reo.de

Ritter Elektronik GmbH

Leverkuser Str. 65
42897 Remscheid
www.ritter-elektronik.de
Frau Kathrin Bugai
02191 5761723
kathrin.bugai@ritter.info

SPIE SAG GmbH

Buchenhofener Str. 35
42329 Wuppertal
www.spie.com
Frau Sandra Hohmann
0202 785475
sandra.hohmann@spie.com

Wurm Schaltanlagenbau GmbH & Co. KG

Morsbachtalstr. 30
42857 Remscheid
www.wurm.de
Frau Linda Schmidtmann
02191 8847501
linda.schmidtmann@wurm.de

INDUSTRIEKAUFMANN/-FRAU**A. Mannesmann Maschinenfabrik GmbH**

Bliedinghauser Str. 27
42859 Remscheid
www.amannesmann.de
Frau Stephanie Schnake
02191 989-104
personal@amannesmann.de

Accuride Wheels Solingen GmbH

Weyerstr. 112-114
42697 Solingen
Herrn Michael Beck
0212 7012499
michael.beck@kronprinz.de
Frau Stefanie Voß
0212 7012458
stefanie.voss@kronprinz.de

Adient Metal Forming Technologies GmbH

Mühlenstr. 21
42699 Solingen
www.adient.com
Frau Anne Lehnert
0212 2248-212
recruitment.azubi.mft@adient.com

Aptiv Services Deutschland GmbH

Am Technologiepark 1
42119 Wuppertal
www.delphi.com
Herrn Sebastian Pepke
0202 2912430
Sebastian.Pepke@delphi.com

ARICON Kunststoffwerk GmbH

Monhofer Feld 1-3
42697 Solingen
www.aricon.de
Herrn Marc Sommer
0212 38232-0
info@aricon.de

AUGUST DOHRMANN GMBH BAUUNTERNEHMUNG

Salemstr. 19
42853 Remscheid
www.dohrmann.de
Herrn Ralf Gronostay
02191 208139
ralf.gronostay@dohrmann.de

AVL Schrick GmbH

Dreherstr. 3-5
42899 Remscheid
www.avl-schrick.com
Frau Sandra Antony-Tekook
02191 950-0
DEREMHR@avl.com

Bandfabrik Gebr. Stuhr GmbH

Höhenstr. 61-63
42111 Wuppertal
Herrn Dirk Stefanak
0202 2772720
d.stefanak@stuhrband.de

Berning + Söhne GmbH & Co. KG

Otto-Hahn-Str. 57
42369 Wuppertal
www.berning-net.de
Frau Magdalena Abramowska
0202 4690730
personal@berning-net.de

betoform Hüinfeld GmbH

Auf dem Knapp 47
42855 Remscheid
www.thomas-gruppe.de
Frau U. Eberhardt
02191 904133
ute.eberhardt@betoform.de

BIA Kunststoff- und Galvanotechnik GmbH & Co. KG

Lotharstr. 6
42655 Solingen
www.bia-kunststoff.de
Frau Anja Jaenecke
0212 22330401
ausbildung@bia-kunststoff.de

Bobotex Hans Ladwig GmbH & Co. KG

Spitzenstr. 35
42389 Wuppertal
www.bobotex.de
Herrn Oliver Jung
0202 60707-0
bewerbung@bobotex.de
Herrn Michael Ech
0202 60707-0
bewerbung@bobotex.de

Borbet Solingen GmbH

Weyerstr. 112-114
42697 Solingen
www.borbet.de
Frau Marina Hase
0212 2267-810
marina.hase@borbet-solingen.de
Herrn Marcel Martin
0212 2267-706
marcel.martin@borbet-solingen.de

Bornemann-Etiketten GmbH

Otto-Hahn-Str. 19
42369 Wuppertal
www.bornemann-etiketten.de
Frau Heidi Volkmann
0202 47897-140
hvo@bornemann-etiketten.de

BÜRGER APPARATEBAU Gesellschaft mit beschränkter Haftung

Siegersbusch 23-25
42327 Wuppertal
www.kraft-armaturen.de
Herrn Torsten Burgmer
0202 97904-0
info@kraft-armaturen.de

Carl Aug. Picard GmbH

Haster Aue 9
42857 Remscheid
Herrn Philipp Becker
02191 893-145
philipp.becker@capicard.de

Carl Mertens GmbH

Krahenhöher Weg 8
42659 Solingen
www.carl-mertens.com
Frau Martina Müller
0212 2422521
m.mueller@carl-mertens.com

Carl Walter Schraubwerkzeug-Fabrik GmbH & Co. KG.

Hahnerberger Str. 82
42349 Wuppertal
Herrn Marcel Güttel
0202 40924-54
marcel.guettel@cwalter.de

CCL Design GmbH

Lindgesfeld 26-27
42653 Solingen
www.ccl-design.com
Herrn Volker Bründer
0212 3827261
vbründer@cclind.com

Cornelia Geppert Mode-Accessoires GmbH

Goldlackstr. 24
42369 Wuppertal
Frau Cornelia Geppert
0202 246540
c.geppert@gebeana.de

Coroplast Fritz Müller GmbH & Co. KG

Wittener Str. 271
42279 Wuppertal
www.coroplast.de
Frau Carolin Rütters
0202 2681311
c.ruethers@coroplast.de

Dursol-Fabrik Otto Durst GmbH & Co KG

Martinstr. 22
42655 Solingen
www.autosol.de
Frau Andrea Runtemund
0212 27180
runtemund@autosol.de

EBI Jäger e.K.

Katernberger Str. 171
42115 Wuppertal
www.ebi-jaeger.de
Herrn Hans-Werner Jaeger
0202 747104-0
wernerj@ebi-jaeger.de

Edscha Holding GmbH

Hohenhagener Str. 26-28
42855 Remscheid
www.edscha.com
Frau Anke Müller
02191 363-310
ankemueller@edscha.com

Einkaufsbüro Deutscher Eisenhändler Gesellschaft mit beschränkter Haftung

EDE Platz 1
42389 Wuppertal
www.ede.de
Frau Ann-Kathrin Cyris
0202 6096-879
Ann-Kathrin.Cyris@ede.de

EWR GmbH

Neuenkamper Str. 81-87
42855 Remscheid
www.ewr-gmbh.de
Frau Lina Jäckel
02191 164335
ljaeckel@ewr-gmbh.de

Forst Technologie GmbH & Co. KG

Schützenstr. 160
42659 Solingen
www.forst-online.de
Herrn Oliver Lomm
0212 409149
lomm@forst-online.de

Gebr. Becker GmbH

Hölder Feld 29-31
42279 Wuppertal
www.becker-international.com
Herrn Marco Hausmann
0202 697-244
hausmann@becker-international.com

Gebrüder Jaeger GmbH

Otto-Hahn-Str. 7
42369 Wuppertal
www.jaeger-ttc.com
Frau Viviane Stumpe
0202 24656120
viviane.stumpe@jaeger-ttc.com

Gedore-Werkzeugfabrik GmbH & Co. KG

Remscheider Str. 149
42899 Remscheid
www.gedore.de
Frau Sandra Schiermeyer
02191 596-381
sandra.schiermeyer@gedore.com

GWK Klebetechnik GmbH

Untengönrather Str. 50
42655 Solingen
www.gwk-klebetechnik.de
Frau Bettina Zubler
0212 2211857
bettina.zubler@gwk-klebetechnik.de

Halbach Seidenbänder Vertrieb GmbH

Ritterstr. 15
42899 Remscheid
www.halbach-seidenbaender.com
Frau Claudia Schwentüt
02191 958340
cs@halbach.ag

HAZET-WERK Hermann Zerver GmbH & Co. KG

Güldenwerther Bahnhofstr. 25
42857 Remscheid
www.hazet.de
Herrn Helmut Axmacher
02191 792268
personal@hazet.de

Heinrich Klar Schilder- und Etikettenfabrik GmbH & Co. KG
Neuer Weg 12-16
42111 Wuppertal
www.schilder-klar.de
Herrn Klaus Eisenach
0202 2772211
klaus.eisenach@schilder-klar.de

Heinz Berger Maschinenfabrik GmbH & Co. KG
Kohlfürther Brücke 69
42349 Wuppertal
www.heinzberger.de
Herrn Frank Jürgen Ohliger
0202 247420
personal@bergergruppe.de

Helmut Kempkes GmbH
Bismarckstr. 59
42853 Remscheid
www.kuli.com
Herrn Oliver Riese
02191 434-0
info@kuli.com

Hermann Ullrich GmbH & Co. KG
Cronenberger Str. 58
42651 Solingen
www.my-uform.de
Frau Marie-Luise Hasler
0212 2220738

HEYCO-WERK Heynen GmbH & Co. KG
Birgden III 1
42855 Remscheid
www.heyco.de
Frau Nicola Heynen
02191 205-218
nicole.steffen@heyco.de

HYWEMA Josef Schwahlen GmbH & Co. KG
Wuppertaler Str. 148
42653 Solingen
www.hywema.de
Herrn Guido Greupner
0212 2577180
verkauf@hywema.de

item Industrietechnik GmbH
Friedenstr. 107-109
42699 Solingen
www.item24.de
Frau Katharina Lausmann
0212 6580-300
personal@item24.com

J. vom Cleff A. Sohn GmbH & Co. KG
Kemmmanstr. 90
42349 Wuppertal
www.vomcleff.de
Herrn Victor Martinez
0202 4798934
bewerbung@vomcleff.de

J.H. vom Baur Sohn GmbH & Co. KG
Marktstr. 34
42369 Wuppertal
www.vombaur.de
Herrn Bernd Salla
0202 24661-16
bsalla@vombaur.de

Johann Cuno König Stiftung & Co KG
Martinst. 26
42655 Solingen
www.jc-koenig.de
Frau Andrea Latanowitz
0212 222314
alatanowitz@c-koenig.de
Herrn Jörg Schneider
0212 2223971
jschneider@c-koenig.de

Joiner's Bench GmbH
Adlerstr. 17b
42859 Remscheid
www.joiners-bench.de
Herrn Bernd Lüttgen
02191 3621588
luettgen@joiners-bench.de

Julius Berger GmbH & Co. KG
Kohlfürther Str. 4-6
42349 Wuppertal
www.berger-garten.com
Frau Isabell Petzoldt-Bliefert
0202 247590

K. A. Schmersal GmbH & Co. KG
Mödinghofe 30
42279 Wuppertal
www.schmersal.com
Herrn Holger Stoffel
0202 6474-187
hststoffel@schmersal.com

Karl Diederichs KG
Luckhauser Str. 1-5
42899 Remscheid
www.dirostahl.de
Herrn Marcus Wöbner
02191 593-139
bewerbungen@dirostahl.de

KNEBES BAUUNTERNEHMUNG GMBH & CO. KG
An der Hasenjagd 4
42897 Remscheid
www.knebes-bauunternehmung.de
Herrn Heinz-Josef Stein
02191 960-0
info@knebes-bauunternehmung.de

KNIPEX-Werk C. Gustav Putsch KG
Oberkamper Str. 13
42349 Wuppertal
www.knipex.de
Frau Celine Keiling
0202 47943839
c.keiling@knipex.de

Kretzer Scheren GmbH
Löhdorfer Str. 171-173
42699 Solingen
www.kretzer.de
Frau Sandra-Isabell Müller
0212 26235-23
s.mueller@kretzer.de

KS SYSTEC Dr. Schmidbauer GmbH & Co. KG
Beyenburger Str. 150
42287 Wuppertal
www.kssystem.de
Herrn Michael Thomas
0202 2671 143
michael.thomas@kssystem.de

Ley + Wiegandt GmbH + Co
Mödinghofe 26
42279 Wuppertal
www.ley-wiegandt.de
Herrn Jan Vetter
0202 250610
info@ley-wiegandt.de

LOGO-FLEX Klebetechnik GmbH
Glockenstahlstr. 7
42855 Remscheid
www.logo-flex.de
Frau Christine Erdtmann
02191 8844-0
info@logo-flex.de

Lutz GmbH & Co. KG
Wuppertaler Str. 251
42653 Solingen
www.lutz-blades.com
Frau Stephanie Melles
0212 5966-0
bewerbung@lutz-blades.com

MATADOR GmbH & Co. KG
Morsbachtalstr. 17
42855 Remscheid
www.matador.de
Frau Anja Weppler
02191 974343
aweppler@matador.de

MKC Michels & Kleberhoff Computer GmbH
Vohwinkler Str. 58
42329 Wuppertal
www.mkc-wuppertal.com
Frau Dagmar Röhrig
0202 273170
info@mkc-gmbh.de

Mozart AG
Schmalzgraben 15
42655 Solingen
www.mozart-blades.de
Frau Stefanie Rubach
0212 22090

Muckenhaupt & Nusselt GmbH & Co KG
Paul-Gerhardt-Str. 25
42389 Wuppertal
Frau Sabine Müller
0202 2605-0
s.mueller@munu-kabel.de

Norbert Monhof GmbH
Ritterstr. 5
42899 Remscheid
Herrn Michael Mülfarth
muelfarth@monhofgmbh.de

Oerlikon Barmag Zweigniederlassung der Oerlikon Textile GmbH & Co. KG
Leverkuser Str. 65
42897 Remscheid
www.oerlikon.com
Frau Tanja Gbor
02191 671276
tanja.gbor@oerlikon.com

P.F. Freund & Cie. GmbH
Hahnerberger Str. 94-96
42349 Wuppertal
www.freund-cie.com
Frau Kerstin Happ
0202 4092931
happ@freund-cie.com

PE Automotive GmbH & Co. KG
Industriestr. 77
42327 Wuppertal
www.pe.de
Frau Juliane Piel
0202 94798-105
juliane.piel@pe.de

PROTAURUS Produktion + Logistik GmbH
Dellenfeld 26
42653 Solingen
www.protaurus.de
Frau Annette Hahnenfurth
0212 8815950
personal@protaurus.de

Protocast GmbH
Am Bruch 5
42857 Remscheid
www.protocast.de
Frau Jenny Krämer
02191 6929930
kraemer@protocast.de

R S G Rostfrei-Schneidwerkzeuge Gesellschaft mit beschränkter Haftung
Löhdorfer Str. 169
42699 Solingen
www.rsg-solingen.de
Frau Heike Thelen
0212 6400
personalbuero@rsg-solingen.de

RECENSO GmbH
Karlst. 8 b
42897 Remscheid
www.alphakat-engineering.de
Herrn Christian Haupts
02191 4227514
info@recenso.eu

REMONDIS Rhein-Wupper GmbH & Co. KG
Uhlenbruch 6
42279 Wuppertal
www.remondis.de
Frau Stefanie Humberg-Werth
0202 62000-0
stefanie.humberg-werth@remondis.de

Remscheider Wellpappenfabrik Otto Hampel GmbH & Co. KG
Borner Str. 28
42897 Remscheid
www.hampel.de
Herrn Thomas Drissen
02191 992-0
bewerbung@hampel.de
Herrn Thomas Guderian
02191 992-0
bewerbung@hampel.de

REO AG
Brühler Str. 100
42657 Solingen
www.reo.de
Herrn Walter
0212 8804156
f.walter@reo.de

RHEWUM GmbH
Rosentalstr. 24
42899 Remscheid
www.rhewum.com
Personalabteilung
02191 57670
info@rhewum.de

Riedel Communications GmbH & Co. KG
Uellendahler Str. 353
42109 Wuppertal
www.riedel.net
Frau Marie Sanders
0202 2929-0
marie.sanders@riedel.net

Robert Herder GmbH & Co. KG
Ellerstr. 16
42697 Solingen
www.windmuehlenmesser.de
Herrn Frank Daniel Herder
0212 267-050
fdh@windmuehlenmesser.de

Robert Röntgen GmbH & Co. KG
Auf dem Knapp 44
42855 Remscheid
www.roentgen-saw.com
Herrn Erich Wolf
02191 373214
e.wolf@roentgen-saw.com
Frau Stefanie Wolf
02191 373258
s.wolf@roentgen-saw.com

Röltgen GmbH & Co. KG
Paul-Röltgen-Str. 10
42699 Solingen
www.roeltgen.de
Herrn Marc Alexander Baehr
0212 33990
m.baehr@roeltgen.de

Schaeffler Technologies AG & Co. KG
Mettmanner Str. 79
42115 Wuppertal
www.schaeffler.de
Herrn Rüdiger Dittmann
0202 293-2271
ruediger.dittmann@schaeffler.com

Schäfer Produkte GmbH
Simonshöfchen 53
42327 Wuppertal
Herrn Klaus Schäfer
0202 69534-0

Schauf GmbH
Landwehr 47
42697 Solingen
www.schauf-gmbh.de
Herrn Andreas Birker
0212 3823520
info@schauf-gmbh.de
Herrn Michael Scherbaum
0212 3823520
info@schauf-gmbh.de

Schneidereiit GmbH
Kärtener Str. 19
42697 Solingen
Herrn Thomas Fuchs
0212 7000354
t.fuchs@schneidereiit.com

SMS Elotherm GmbH
In der Fleute 2
42897 Remscheid
www.elotherm.com
Herrn Faried Abdelhadi
02191 891-228
f.frank@sms-elotherm.com

SPIE SAG GmbH
Buchenhofener Str. 35
42329 Wuppertal
www.spie.com
Frau Sandra Hohmann
0202 785475
sandra.hohmann@spie.com

Stadtwerke Solingen GmbH
Beethovenstr. 210
42655 Solingen
www.stadtwerke-solingen.de
Frau Miriam Dieckerhoff
0212 295-1312
m.dieckerhoff@stadtwerke-solingen.de

STAHLWILLE Eduard Wille GmbH & Co. KG
Lindenallee 27
42349 Wuppertal
www.stahlwille.de
Herrn Peter Backhaus
0202 4791539
backhaus@stahlwille.de

Steinhaus GmbH
Tenter Weg 13
42897 Remscheid
www.steinhaus.net
Frau Susanne Wißemann
02191 695103
s.wissemann@steinhaus.net

Steinstosser Qualitätswerkzeuge GmbH & Co. KG

Auf dem Langefeld 1
42855 Remscheid
www.steinstosser.com
Herrn Karl Alexander Buchholz
02191 3711-0
fbj@steinstosser.com

Stokvis Tapes Deutschland GmbH

Industriestr. 77
42327 Wuppertal
www.stokvistapes.de
Frau Andrea Stender
0202 2636102
stender@stokvistapes.de

Technische Betriebe Solingen Betriebsleitung

Dültgenstaler Str. 61
42719 Solingen
www.tbs.solingen.de
Frau Ramona Matthews
0212 2904287
tbs.bewerbung@solingen.de

TKM GmbH

In der Fleute 18
42897 Remscheid
www.tkmgroup.com
Herrn Dirk Lehmkuhler
02191 969-300
dlehmkuehler@tkmgroup.com

Union Knopf Menswear GmbH

Alarichstr. 18
42281 Wuppertal
www.unionknopf.com
Herrn Thomas Wöhrenkämper
05205 12-524
524@unionknopf.com

United Salon Technologies GmbH

Ketzberger Str. 34
42653 Solingen
www.jaguar-solingen.com
Herrn Uwe Grah
0212 383288-418
personal@ust-germany.com

Vaillant GmbH

Berghäuser Str. 40
42859 Remscheid
www.career-vaillant-group.com
Frau Caroline Vogt
02191 2111
career@vaillant-group.com

Vorwerk Elektrowerke GmbH & Co. KG

Blombacher Bach 3
42287 Wuppertal
www.vorwerk.de
Herrn Tino Bachmann
0202 564-2235
tino.bachmann@vorwerk.de

WALTHER Spritz- und Lackiersysteme GmbH

Kärntner Str. 18-30
42327 Wuppertal
www.walther-pilot.de
Frau Daniela Golly
0202 7872258
d.golly@walther-pilot.de

Werkzeugfabrik G. Adolf Lemp & Co GmbH

Ludwigstr. 39
42853 Remscheid
www.galemp.de
Frau Friedrich
02191 49400
bewerbung@galemp.de

Willy Remscheid Galvanische Anstalt GmbH

Lüneschloßstr. 73
42657 Solingen
www.willy-remscheid.de
Herrn Weidemann
0212 248410
bewerbung@willy-remscheid.de

WSW Wuppertaler Stadtwerke GmbH

Bromberger Str. 39-41
42281 Wuppertal
www.wsw-online.de/ausbildung
Herrn Thomas Lachrath
0800 5694000
ausbildung@wsw-online.de

Wurm Beteiligungs GmbH

Morsbachtalstr. 30
42857 Remscheid
www.wurm.de
Frau Linda Schmidtman
02191 8847501
linda.schmidtman@wurm.de

YKK Stocko Fasteners GmbH

Kirchhofstr. 52
42327 Wuppertal
www.stocko-ykk.de
Frau Claudia Köhler
0202 7493-544
claudia_koehler@stocko-ykk.de

ZWILLING J.A. Henckels Deutschland GmbH

Grünwalder Str. 14-22
42657 Solingen
www.zwilling.com
Frau Nadine Gronemeyer
0212 1882-217
nadine.gronemeyer@zwilling.com

INDUSTRIEMECHANIKER/-IN**A. Mannesmann Maschinenfabrik GmbH**

Bliedinghauser Str. 27
42859 Remscheid
www.amannesmann.de
Frau Stephanie Schnake
02191 989-104
personal@amannesmann.de

Accurie Wheels Solingen GmbH

Weyerstr. 112-114
42697 Solingen
Herrn Michael Beck
0212 7012499
michael.beck@kronprinz.de
Frau Stefanie Voß
0212 7012458
stefanie.voss@kronprinz.de

AMB Apparate- und Maschinenbau GmbH

Mettmanner Str. 14
42115 Wuppertal
Herrn Karlheinz Zorr
0202 2621947
kzorr@ambwuppertal.com

Aptiv Services Deutschland GmbH

Am Technologiepark 1
42119 Wuppertal
www.delphi.com
Herrn Sebastian Pepke
0202 2912430
Sebastian.Pepke@delphi.com

Axalta Coating Systems Germany GmbH & Co. KG

Christbusch 25
42285 Wuppertal
www.axaltacs.com/de/Ausbildung
Herrn Dr. Roland Somborn
0202 529-1705
roland.somborn@axaltacs.com

Na, schon was vor nach der Schule?

**Komm zu uns und werde eine/einer
von 490 im Team,
die Großes vorhaben.**

Superlative werden bei uns GROßgeschrieben.

Unsere Schmiedestücke von 20 kg bis 35.000 kg finden weltweit Einsatz im Schiffbau,
in Windkraftanlagen, im Maschinen- und Anlagenbau sowie in der Energiebranche.

Wir sorgen dafür, dass die „Welt sich dreht“.

Aktuell suchen wir Auszubildende für folgende Berufe:

- Elektroniker für Betriebstechnik (m/w/d)
- Industriekaufmann (m/w/d)
- Industriemechaniker Instandhaltung (m/w/d)
- Verfahrenstechnologie Metall Stahlumformung (m/w/d)
- Werkstoffprüfer Metalltechnik (m/w/d)
- Zerspanungsmechaniker Drehmaschinensysteme (m/w/d)
- Zerspanungsmechaniker Fräsmaschinensysteme (m/w/d)
- Fachinformatiker Systemintegration (m/w/d)

Sende deine aussagekräftige Bewerbung
als PDF an bewerbungen@dirostahl.de
Ansprechperson: Herr Wößner Telefon: 02191-593 139

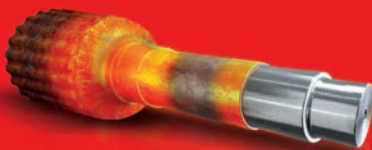

Dirostahl

Karl Diederichs KG
Luckhauser Straße 1-5
42899 Remscheid
T +49 2191 593-0
www.dirostahl.com



BB Engineering GmbH

Leverkuser Str. 65
42897 Remscheid
www.bbeng.de
Frau Sandra Kunze
02191 9510-156
kunze.sandra@bbeng.de

BIA Kunststoff- und Galvanotechnik GmbH & Co. KG

Lotharstr. 6
42655 Solingen
www.bia-kunststoff.de
Frau Anja Jaenecke
0212 22330401
ausbildung@bia-kunststoff.de

Borbet Solingen GmbH

Weyerstr. 112-114
42697 Solingen
www.borbet.de
Frau Marina Hase
0212 2267-810
marina.hase@borbet-solingen.de
Herrn Marcel Martin
0212 2267-706
marcel.martin@borbet-solingen.de

BURGMER APPARATEBAU Gesellschaft mit beschränkter Haftung

Siegersbusch 23-25
42327 Wuppertal
www.kraft-armaturen.de
Herrn Torsten Burgmer
0202 97904-0
info@kraft-armaturen.de

Carl Aug. Picard GmbH

Haster Aue 9
42857 Remscheid
Herrn Philipp Becker
02191 893-145
philipp.becker@capicard.de

Carl Walter Schraubwerkzeug-Fabrik GmbH & Co. KG.

Hahnerberger Str. 82
42349 Wuppertal
Herrn Marcel Güttel
0202 40924-54
marcel.guettel@cwalter.de

Caterpillar Global Mining Europe GmbH

Bornberg 105
42109 Wuppertal
Herrn Thomas Stobbe
0202 75901018
stobbe_thomas@cat.com

CCL Design GmbH

Lindgesfeld 26-27
42653 Solingen
www.ccl-design.com
Herrn Volker Bründer
0212 3827261
vbrueder@cclind.com

Coroplast Fritz Müller GmbH & Co. KG

Wittener Str. 271
42279 Wuppertal
www.coroplast.de
Frau Carolin Rütters
0202 2681311
c.ruethers@coroplast.de

Ed. Wüsthof

Dreizackwerk KG
Kronprinzenstr. 49
42655 Solingen
www.wuesthof.de
Frau Simone Klein
0212 2067-211
s.klein@wuesthof.de

Forst Technologie GmbH & Co. KG

Schützenstr. 160
42659 Solingen
www.forst-online.de
Herrn Oliver Lomm
0212 409149
lomm@forst-online.de

Gebr. Becker GmbH

Höcker Feld 29-31
42279 Wuppertal
www.becker-international.com
Herrn Marco Hausmann
0202 697-244
hausmann@becker-international.com

Haribo GmbH & Co. KG.

Wuppertaler Str. 76
42653 Solingen
www.haribo.de
Herrn Helmut Vesper
0212 2502-165
helmut.vesper@haribo.com

Hauck Heat Treatment GmbH

Walter-Freitag-Str. 25
42899 Remscheid
www.haerterei-hauck.de
Herrn Gerald Frank
02191 562022
gerald.frank@haerterei-hauck.de

HAZET-WERK Hermann Zerver GmbH & Co. KG

Güldenwerther Bahnhofstr. 25
42857 Remscheid
www.hazet.de
Herrn Helmut Axmacher
02191 792268
personal@hazet.de

Heinz Berger Maschinenfabrik GmbH & Co. KG

Kohlforth Brücke 69
42349 Wuppertal
www.heinzberger.de
Herrn Frank Jürgen Ohliger
0202 247420
personal@bergergruppe.de

Helmut Kempkes GmbH

Bismarckstr. 59
42853 Remscheid
www.kuli.com
Herrn Oliver Riese
02191 434-0
info@kuli.com

item Industrietechnik GmbH

Friedenstr. 107-109
42699 Solingen
www.item24.de
Frau Katharina Lausmann
0212 6580-300
personal@item24.com

J. vom Cleff A. Sohn GmbH & Co. KG

Kemmannstr. 90
42349 Wuppertal
www.vomcleff.de
Herrn Victor Martinez
0202 4798934
bewerbung@vomcleff.de

Julius Berger GmbH & Co. KG

Kohlforth Str. 4-6
42349 Wuppertal
www.berger-garten.com
Frau Isabell Petzoldt-Blifert
0202 247590

K. A. Schmersal GmbH & Co. KG

Möddinghofe 30
42279 Wuppertal
www.schmersal.com
Herrn Holger Stoffel
0202 6474-187
hstoffel@schmersal.com

Karl Diederichs KG

Luckhauser Str. 1-5
42899 Remscheid
www.dirostahl.de
Herrn Marcus Wößner
02191 593-139
bewerbungen@dirostahl.de

KNIPEX-Werk C. Gustav

Putsch KG
Oberkamper Str. 13
42349 Wuppertal
www.knipex.de
Herrn Thorsten Herkert
0202 47941258
t.herkert@knipex.de

Kretzer Scheren GmbH

Löhndorfer Str. 171-173
42699 Solingen
www.kretzer.de
Frau Sandra-Isabell Müller
0212 26235-23
s.mueller@kretzer.de

Lutz GmbH & Co. KG

Wuppertaler Str. 251
42653 Solingen
www.lutz-blades.com
Frau Stephanie Melles
0212 5966-0
bewerbung@lutz-blades.com

Muckenhaupt & Nusselt GmbH & Co KG

Paul-Gerhardt-Str. 25
42389 Wuppertal
Frau Sabine Müller
0202 2605-0
s.mueller@munu-kabel.de

Oerlikon Barmag Zweigniederlassung der Oerlikon

Textile GmbH & Co. KG
Leverkuser Str. 65
42897 Remscheid
www.oerlikon.com
Frau Tanja Gbor
02191 671276
tanja.gbor@oerlikon.com

Profilator GmbH & Co. KG

Zum alten Rangierbahnhof 18
42329 Wuppertal
www.profilator.de
Frau Sorja Maus
0202 2788242
maus@profilator.de

RHEWUM GmbH

Rosentalstr. 24
42899 Remscheid
www.rhewum.com
Personalabteilung
02191 57670
info@rhewum.de

Robert Röntgen GmbH & Co. KG

Auf dem Knapp 44
42855 Remscheid
www.roentgen-saw.com
Herrn Erich Wolf
02191 373214
e.wolf@roentgen-saw.com
Frau Stefanie Wolf
02191 373258
s.wolf@roentgen-saw.com

Schaeffler Technologies

AG & Co. KG
Mettmanner Str. 79
42115 Wuppertal
www.schaeffler.de
Herrn Rüdiger Dittmann
0202 293-2271
ruediger.dittmann@schaeffler.com

Schmitz Apparate- u. Maschinenbau Gesellschaft mit beschränkter Haftung & Co Kommanditgesellschaft

Stephanstr. 20
42655 Solingen
www.sss-schmitz.de
Frau Jessica Althajmer
0212 2064133
j.althajmer@sss-schmitz.de

SMS Elotherm GmbH

In der Fleute 2
42897 Remscheid
www.elotherm.com
Herrn Faried Abdelhadi
02191 891-228
ffrank@sms-elotherm.com

SONA BLW Präzisions-schmiede GmbH

Papenberger Str. 37
42859 Remscheid
www.sona-blw.com
Herrn Antonius Leimgardt
02191 151206
antonius.leimgardt@sona-blw.com

STAHLWILLE Eduard Wille GmbH & Co. KG

Lindenallee 27
42349 Wuppertal
www.stahlwille.de
Herrn Peter Backhaus
0202 4791539
backhaus@stahlwille.de

Steinhaus GmbH

Tenter Weg 13
42897 Remscheid
www.steinhaus.net
Frau Susanne Wißemann
02191 695103
s.wissemann@steinhaus.net

Technische Betriebe Solingen Betriebsleitung

Dültgenstaler Str. 61
42719 Solingen
www.tbs.solingen.de
Frau Ramona Matthews
0212 2904287
tbs.bewerbung@solingen.de

Vaillant GmbH

Berghauser Str. 40
42859 Remscheid
www.career-vaillant-group.com
Frau Caroline Vogt
02191 2111
career@vaillant-group.com

Vorwerk Elektrowerke GmbH & Co. KG

Blombacher Bach 3
42287 Wuppertal
www.vorwerk.de
Herrn Tino Bachmann
0202 564-2235
tino.bachmann@vorwerk.de

VS Guss Aktiengesellschaft

Parallelstr. 17
42719 Solingen
www.vsguss.de
Herrn Jürgen Herdemerten
0212 3840
personal@vsguss.de

WSW Wuppertaler Stadtwerke GmbH

Bromberger Str. 39-41
42281 Wuppertal
www.wsw-online.de/ausbildung
Herrn Thomas Lachrath
0800 5694000
ausbildung@wsw-online.de

Wupperverband

Körperschaft des öffentlichen Rechts
Untere Lichtenplatzier Str. 100
42289 Wuppertal
www.wupperverband.de
Frau Silvia Heise
0202 583-229
hs@wupperverband.de

YKK Stocko Fasteners GmbH

Kirchhofstr. 52
42327 Wuppertal
www.stocko-ykk.de
Frau Claudia Köhler
0202 7493-544
claudia_koehler@stocko-ykk.de

ZWILLING J.A. Henckels Deutschland GmbH

Grünwalder Str. 14-22
42657 Solingen
www.zwilling.com
Frau Nadine Gronemeyer
0212 1882-217
nadine.gronemeyer@zwilling.com

INFORMATIKKAUF-MANN/-FRAU**Bergische Universität Wuppertal der Kanzler Dez. 5**

Gaubstr. 20
42119 Wuppertal
www.ausbildung.uni-wuppertal.de
Frau Claudia Anders
0202 439-3987
canders@uni-wuppertal.de

Dönges GmbH & Co. KG

Jägerwald 11
42897 Remscheid
www.doenges-rs.de
Herrn Sebastian Fey
02191 5626153
sef@doenges-rs.de

fourtexx GmbH

Grünwalder Str. 28
42657 Solingen
www.fourtexx.de
Herrn Julian Klever
0212 64509790
julian.klever@fourtexx.de

GEFA BANK GmbH

Robert-Daum-Platz 1
42117 Wuppertal
www.gefa-bank.de
Frau Nina Braun
0202 382461
nina.braun@gefa.de



Als erfolgreiches und innovatives Familienunternehmen in der vierten Generation bietet PFLITSCH seinen Kunden fast 100 Jahre Erfahrung im Bereich der Kabelverschraubungs- und Kabelführungssysteme und fungiert als kompetenter Technik- und Dienstleistungsexperte. Mit dem Claim „Passion for the best solution“ überzeugt der Mittelständler: Leidenschaft, Innovationsstärke und Kundenorientierung gehören zu der Erfolgsformel des Unternehmens. 280 qualifizierte und engagierte Mitarbeiter sind in Hückeswagen beschäftigt. PFLITSCH ist seit 2005 als „familienfreundliches Unternehmen“ zertifiziert.

Ausbildungsberufe bei PFLITSCH

- **Industriekaufrau/-mann** (Optional plus Abitur in 3 Jahren)
- **Technische/r Produktdesigner/-in** Fachrichtung Maschinen- und Anlagenkonstruktion
- **Zerspanungsmechaniker/-in** Fachrichtung Drehautomatensysteme (Optional plus Abitur in 4 Jahren)
- **Konstruktionsmechaniker/-in** Fachrichtung Feinblechbautechnik
- **Werkzeugmechaniker/-in** Fachrichtung Formentechnik
- **Verfahrensmechaniker/-in** für Kunststoff- und Kautschuktechnik, Fachrichtung Formteile
- **Fachinformatiker/-in** Fachrichtung Systemintegration
- **Mediengestalter/-in Digital und Print** Fachrichtung Gestaltung und Technik
- **Industriemechaniker/-in** Fachrichtung Instandhaltung
- **Elektroniker/-in** Fachrichtung Betriebstechnik



Bitte informieren Sie sich über unseren aktuellen Ausbildungsbedarf unter **www.pflitsch.de**

Wir freuen uns auf Ihre Online-Bewerbung über unsere Homepage!

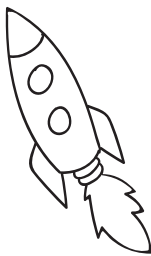

GEFA-Leasing Gesellschaft mit beschränkter Haftung

Robert-Daum-Platz 1
42117 Wuppertal
www.gefa.de
Frau Nina Preuß
0202 382-461
nina.braun@gefa.de

Item Industrietechnik GmbH

Friedenstr. 107-109
42699 Solingen
www.item24.de
Frau Katharina Lausmann
0212 6580-300
personal@item24.com

Kplus Gruppe GmbH

Schwanenstr. 132
42697 Solingen
www.kplusgruppe.de
Herrn Sven Fließ
0212 705-12705
sven.fluess@kplusgruppe.de

KÜCHENPROFI GmbH

Höhscheider Weg 29
42699 Solingen
www.kuechenprofi.de
Herrn Stefan Schmitz
0212 6582-0
s.schmitz@kuechenprofi.de

M94 GmbH

Merschneider Str. 94 a
42699 Solingen
www.m94.de
Frau Sabrina Becker
0212 267990
s.becker@m94.de

Paritätischer Wohlfahrtsverband Landesverband NRW e.V.

Loher Str. 7
42283 Wuppertal
www.paritaet.nrw.org
Frau Lee-Ann Pacheco
0202 2822-371
bewerbung@paritaet-nrw.org

RS Gesellschaft für Informationstechnik mbH & Co. KG

Auf dem Knapp 35
42855 Remscheid
www.rgi.net
Frau Ute Dörken
02191 909401
ute.doerken@rgi.net

Schuhhaus Klausner GmbH & Co. KG

Wasserstr. 29
42283 Wuppertal
www.klausner-schuhe.de
Herrn Heinz-Werner Döring
0202 55119-66
Frau Anke Martin
0202 55119-47

smcTeam Systems Management Consulting GmbH & Co. KG

Lise-Meitner-Str. 1-13
42119 Wuppertal
www.smcteam.de
Herrn Thomas Degenhardt
0202 51517870
thomas.degenhardt@smcteam.de

Stadtsparkasse Remscheid

Alleestr. 76-88
42853 Remscheid
www.stadtsparkasse-remscheid.de
Frau Jutta Fricke
02191 166915
jutta.fricke@sskrs.de

Stadt-Sparkasse Solingen

Kölnler Str. 68-72
42651 Solingen
www.sparkasse-solingen.de
Frau Andrea Grafweg
0212 286-2260
andrea.grafweg@sparkasse-solingen.de

Stadtverwaltung Solingen Aus- und Fortbildung

Walter-Scheel-Platz 1
42651 Solingen
www.solingen.de
Frau Anja Gommer
0212 2903272
a.gommer@solingen.de

TKM GmbH

In der Fleute 18
42897 Remscheid
www.tkmgroup.com
Herrn Dirk Lehmkühler
02191 969-300
dlehmkuehler@tkmgroup.com

twocream.creativemedia gmbh

Besenbruchstr. 15
42285 Wuppertal
www.twocream.com
Herrn Christoph Hakenberg
0202 43094-0
bewerbung@twocream.com

UIMCooperation GmbH

Otto-Hausmann-Ring 113
42115 Wuppertal
www.uimc.de
Frau Monika von Waldowski
0202 9467726-200
mwaldowski@uimc.de

United Salon Technologies GmbH

Ketzberger Str. 34
42653 Solingen
www.jaguar-solingen.com
Herrn Uwe Grah
0212 383288-418
personal@ust-germany.com

INFORMATION- UND TELEKOMMUNIKATIONSSYSTEM-ELEKTRONIKER/-IN

megabyte Systemhaus GmbH
Walter-Freitag-Str. 36
42899 Remscheid
www.megabyte-rs.de
Herrn Stephan Schröter
02191 983030
sts@megabyte-rs.de

Roman Georg Gotzmann

Kölnler Str. 71
42897 Remscheid
www.gotzmanncomputer.de
Herrn Roman Georg Gotzmann
02191 4616370

RS Gesellschaft für Informationstechnik mbH & Co. KG

Auf dem Knapp 35
42855 Remscheid
www.rgi.net
Frau Ute Dörken
02191 909401
ute.doerken@rgi.net

Stadt Remscheid

Theodor-Heuss-Platz 1
42853 Remscheid
www.remscheid.de

Systemkraft GmbH

Rhönstr. 8
42349 Wuppertal
Herrn Billy-Ray Iserhardt
0202 695517-0
jobs@systemkraft.de

WSW Wuppertaler Stadtwerke GmbH

Bromberger Str. 39-41
42281 Wuppertal
www.wsw-online.de/ausbildung
Herrn Thomas Lachrath
0800 5694000
ausbildung@wsw-online.de

INFORMATION- UND TELEKOMMUNIKATIONSSYSTEM-KAUFMANN/-FRAU
INFO-DATA Büroorganisationsges. mbH & Co. KG

Bredde 19
42275 Wuppertal
www.info-data.de
Herrn Dirk Brüssel
0202 255-450
kontakt@info-data.de

Lutz Garpheide

Mangenberger Str. 213
42655 Solingen
www.netconsult-it.de
Herrn Lutz Garpheide
0212 38227-0
ausbildung@netconsult-it.de

mavia e. K.

Corinthstr. 13
42719 Solingen
www.albis-west.de
Herrn Kay Franz Graap
0212 52080912
hotline@albis-west.de

MICOM Computer- und Informationssysteme Entwicklung- und Vertriebsgesellschaft mbH

Neuer Weg 32
42111 Wuppertal
www.micom.de
Frau Ulrike Mertens
0202 27723-21
um@micom.de

MKC Michels & Kleberhoff Computer GmbH

Vohwinkeler Str. 58
42329 Wuppertal
www.mkc-wuppertal.com
Frau Dagmar Röhrig
0202 273170
info@mkc-gmbh.de

Pleasantsoft GmbH

Kippdorfer Str. 6-24
42857 Remscheid
www.pleasantsoft.com
Frau Jeanette Sander
02191 461310
jobs@pleasantsoft.com

Portunity GmbH

Gathe 117
42107 Wuppertal
www.portunity.de
Herrn Björn Rüdiger
0202 69555-0
info@portunity.de

Roman Georg Gotzmann

Kölnler Str. 71
42897 Remscheid
www.gotzmanncomputer.de
Herrn Roman Georg Gotzmann
02191 4616370

Sander & Doll AG

Blumenstr. 20
42853 Remscheid
www.sander-doll.com
Frau Karola Richter
02191 9355-0
info@sander-doll.com

Systemhaus Erdmann GmbH & Co. KG

Schlachthofstr. 23 a
42651 Solingen
www.systemhaus-erdmann.de
Herrn Tobias Erdmann
0212 659850
te@systemhaus-erdmann.de

UIMCooperation GmbH

Otto-Hausmann-Ring 113
42115 Wuppertal
www.uimc.de
Frau Monika von Waldowski
0202 9467726-200
mwaldowski@uimc.de

KANALBAUER/-IN
AUGUST DOHRMANN GMBH BAUUNTERNEHMUNG

Salemstr. 19
42853 Remscheid
www.dohrmann.de
Herrn Ralf Gronostay
02191 208139
ralf.gronostay@dohrmann.de

KAUFMANN/-FRAU FÜR AUDIOVISUELLE MEDIEN
Filmproduktion Siegersbusch

Friedrich-Ebert-Str. 143 e
42117 Wuppertal
www.siegersbusch.de
Herrn Grisca Windus
0202 25370-60
info@siegersbusch.de

KAUFMANN/-FRAU FÜR BÜROMANAGEMENT
3 pack Gesellschaft für Lohnarbeiten und Verpackungsbedarf mbH

Walter-Freitag-Str. 12
42899 Remscheid
www.3pack.de
Herrn Achim Drescher
02191 95820
info@3pack.de

AIBIC Beratungs-GmbH

Kleiner Werth 34
42275 Wuppertal
www.abcggroup.de
Herrn Alexander Lampe
0202 946930
alexander.lampe@abcggroup.de

agentur GREEN GmbH

Blumentalweg 7
42653 Solingen
www.agentur-green.de
Herrn Julian Coenen
0212 235753-12
jc@agentur-green.de

Ambulanter Fachpflegedienst
Andreas Schrage GmbH

Briller Str. 40
42105 Wuppertal
www.pflege-schrage.de
Herrn Andreas Schrage
0202 9707083
info@pflege-schrage.de

Axalta Coating Systems Germany GmbH & Co. KG

Christbusch 25
42285 Wuppertal
www.axaltacs.com/de/Ausbildung
Herrn Dr. Roland Somborn
0202 529-1705
roland.somborn@axaltacs.com

Bergische Struktur- und Wirtschaftsförderungsgesellschaft mbH

Kölnler Straße 8
42651 Solingen
www.bergische-gesellschaft.de
Frau Susann Link
0212 88160676
link@bergische-gesellschaft.de

Bergmann GmbH & Co. KG Spedition

Otto-Hahn-Str. 21
42369 Wuppertal
www.bergmann-spedition.de
Frau Christiane Kleinert
0202 24641-25
sekretariat@bergmann-spedition.de

Berning + Söhne GmbH & Co. KG

Otto-Hahn-Str. 57
42369 Wuppertal
www.berning-net.de
Frau Magdalena Abramowska
0202 4690730
personal@berning-net.de

BESTpro Personalkonzepte GmbH

Turmhof 6
42103 Wuppertal
www.bestpro-personal.de
Frau Claudia Konrad
0202 698310
info@bestpro-personal.de

Beyer GmbH & Co. KG IBIA

Merschneider Busch 23
42699 Solingen
www.beyeribia.de
Herrn Bastian Schäfer
0212 645096-0
schaefer@beyeribia.de

Breer GmbH

Herichhauser Str. 67
42349 Wuppertal
www.breer.com
Herrn Volker Breer
0202 475333
umzug@breer.com

BUCS IT GmbH

Bärenstr. 11-13
42117 Wuppertal
www.bucs-it.de
Herrn Dennis Felderhoff
0202 3998890
info@bucs-it.de

BURGMER APPARATEBAU

Gesellschaft mit beschränkter Haftung
Siegersbusch 23-25
42327 Wuppertal
www.kraft-armaturen.de
Herrn Torsten Burgmer
0202 97904-0
info@kraft-armaturen.de

Carl Mertens GmbH

Krahenhöher Weg 8
42659 Solingen
www.carl-mertens.com
Frau Martina Müller
0212 2422521
m.mueller@carl-mertens.com

CBT-Wohnhaus Edith Stein

Meckelstr. 106
42287 Wuppertal
Frau Ursula Olbrich
0202 57400

CNC Keller GmbH

Vorm Eichholz 2
42119 Wuppertal
www.cnc-keller.de
Herrn Jürgen Mues
0202 40400
info@cnc-keller.de

Creditreform Solingen

Kirschner GmbH & Co. KG
Kuller Str. 58
42651 Solingen
www.solingen.creditreform.de
Herrn Ole Kirschner
0212 25030
o.kirschner@solingen.creditreform.de

Creditreform Wuppertal Brodmerkel & Kötting KG

Werth 91-93
42275 Wuppertal
www.creditreform-wuppertal.de
Frau Kristina Kurtz
0202 25566-0
k.schmitz@wuppertal.creditreform.de

Curt Beuthel GmbH & Co. KG

Erich-Hoepner-Ring 1
42369 Wuppertal
www.beuthel.de
Frau Britta Tschirlei
0202 43046818
britta.tschirlei@beuthel.de
Herrn Rüdiger Neumann
0202 43046827
ruediger.neumann@beuthel.de
Frau Ines Krause
0202 43046852
ines.krause@beuthel.de

Der Kaffeemann GmbH

Lindgesele 20
42653 Solingen
www.der-kaffeemann.de
Herrn Uwe Theisen
0212 25838-0
info@der-kaffeemann.de

Deutsche Post AG

Westring 340
42329 Wuppertal
www.dp-dhl.de
Herrn Olaf Kaufmann
02173 329-3904
olaf.kaufmann@deutschepost.de

Diakonie Wuppertal

Deweertstr. 117
42107 Wuppertal
www.diakonie-wuppertal.de
Frau Evelyn Vieweger
0202 97444131
evieweger@diakonie-wuppertal.de

Dietrich Gass oHG

Hauptstr. 60 a
42349 Wuppertal
www.digass.de
Herrn Stefan Hinsche
0202 24768-0
stefan.hinsche@digass.de

DiTec Gesellschaft für Zeitarbeit Personal- und Büromanagement mbH

Nordstr. 16
42853 Remscheid
www.ditec-zeitarbeit.de
Herrn Pitsana
02191 933150
info@ditec-rs.de

Dönges GmbH & Co. KG

Jägerwald 11
42897 Remscheid
www.doenges-rs.de
Herrn Sebastian Fey
02191 5626153
sef@doenges-rs.de

Dörschler GmbH

Am Langen Siepen 20
42857 Remscheid
www.doerschler.de
Herrn Lars Dörschler
02191 73700
info@doerschler.de

Dr. Hübenthal & Partner Wirtschaftsprüfungsgesellschaft

Hastener Str. 11
42855 Remscheid
www.huebenthal-partner.de
Herrn Gero Hübenthal
02191 49500
kontakt@huebenthal-partner.de

DU Diederichs Projektmanagement AG & Co. KG

Laurentiusstr. 21
42103 Wuppertal
Frau Michaela Brauer
0202 2457110
Michaela.Brauer@du-diederichs.de
Herrn Markus Bruns

EBI Jäger e.K.

Katernberger Str. 171
42115 Wuppertal
www.ebi-jaeger.de
Herrn Hans-Werner Jaeger
0202 7471 04-0
wernerj@ebi-jaeger.de

EM Klebtechnik GmbH

Aufderhöher Str. 106
42699 Solingen
www.em-klebtechnik.de
Herrn Hartmut Martin
0212 382070
info@em-klebtechnik.de
Herrn Thomas Neisius
0212 382070
info@em-klebtechnik.de

Erich Hartkopf Stahlwaren-

fabrikation GmbH & Co. KG
Bäckershof 13-15
42699 Solingen
www.ehaso.de
Herrn Frank Hartkopf
0212 2214614
frank.hartkopf@ehaso.de

Eugen Scalabrin GmbH & Co.

Martinstr. 34
42655 Solingen
www.scalabrin.de
Frau Sandra Hartkopf-Knebel
0212 222527
hartkopf@scalabrin.de

Ev. Stiftung Tannenhof

Remscheider Str. 76
42899 Remscheid
Frau Merfet Balhamra
02191 121123
merfet.balhamra@stiftung-tannenhof.de

fourtexx GmbH

Grünwalder Str. 28
42657 Solingen
www.fourtexx.de
Herrn Julian Klever
0212 64509790
julian.klever@fourtexx.de

Fries & Hüttermann GmbH

In der Fleute 46
42389 Wuppertal
www.fries-huettermann.com
Frau Sabine Störmer
0202 301062
info@fries-huettermann.com

Füllung Beratende Geologen GmbH

Birker Weg 5
42899 Remscheid
www.geologen.de
Frau Cornelia Jandausch-Rasche
02191 9458-0
fuelling@geologen.de

Gebr. Wylach Textilveredlungs GmbH

Krautstr. 73
42289 Wuppertal
www.gebrueder-wylach.de
Herrn Andreas Ellenberger
0202 263880
info@gebrueder-wylach.de
Frau Sabine Klasani
0202 263880
info@gebrueder-wylach.de

GEFA BANK GmbH

Robert-Daum-Platz 1
42117 Wuppertal
www.gefa-bank.de
Frau Nina Braun
0202 382461
nina.braun@gefa.de

GEFA-Leasing Gesellschaft mit beschränkter Haftung

Robert-Daum-Platz 1
42117 Wuppertal
www.gefa.de
Frau Nina Preuß
0202 382-461
nina.braun@gefa.de

GESCO Aktiengesellschaft

Johannisberg 7
42103 Wuppertal
www.gesco.de
Herrn Werner Edel
0202 2482013
gesco@gesco.de

Globerunner Transport-

logistik Archenhold-Keßler GmbH
Tiefendicker Str. 10
42719 Solingen
www.globelrunner-transport-logistik.de
Frau Heike Archenhold-Keßler
0212 2304635
hak@globelrunner-transportlogistik.de

GTM Gebäudetechnik Management GmbH

Morsbachtalstr. 30
42857 Remscheid
www.gtm-online.de
Herrn Samy Dietzel
02191 8847-587
dietzel@gtm-online.de

Hans Arno Beer Maria Teresa Fernandez Alvarez und Sylvia Fuchs

Alleestr. 73
42853 Remscheid
www.zbl-zeitarbeit.de
Frau Sylvia Fuchs
02191-927271
s.fuchs@zbl-zeitarbeit.de

Heinrich Klar Schilder- und Etikettenfabrik GmbH & Co. KG

Neuer Weg 12-16
42111 Wuppertal
www.schilder-klar.de
Herrn Klaus Eisenach
0202 2772211
klaus.eisenach@schilder-klar.de

Hermann Ullrich GmbH & Co. KG

Cronenberger Str. 58
42651 Solingen
www.my-uform.de
Frau Marie-Luise Hasler
0212 2220738

Hochschul-Sozialwerk Wuppertal Studentenwerk AöR

Max-Horkheimer-Str. 15
42119 Wuppertal
www.hochschul-sozialwerk-wuppertal.de
Frau Anette Schmidt-Koßler
0202 439-2572
personal@hsw.uni-wuppertal.de

Hudora GmbH

Jägerwald 13
42897 Remscheid
www.hudora.de
Frau Andrea James
02191 93484-0
info@hudora.de

IEC - International Education Centers GmbH

Lise-Meitner-Str. 5-9
42119 Wuppertal
Frau Yasemin Sahin
0202 26158771
info@internationaleducationcenters.de

Bergische Industrie- und Handelskammer Wuppertal-Solingen-Remscheid Hauptgeschäftsstelle Wuppertal

Heinrich-Kamp-Platz 2
42103 Wuppertal
www.bergische.ihk.de
Frau Pamela Aleksijew
0202 2490-202
p.aleksijew@bergische.ihk.de

INFO-DATA Büroorganisations-

ges. mbH & Co. KG
Bredde 19
42275 Wuppertal
www.info-data.de
Herrn Dirk Brüssel
0202 255-450
kontakt@info-data.de

INKASSO BECKER WUPPERTAL GmbH & Co. KG.

Friedrich-Engels-Allee 32
42103 Wuppertal
www.inkassobecker.de
Frau Lena Buksmann
0202 49371313
lena.buksmann@gfkl.com

Jens Rosemann

Essener Str. 60
42327 Wuppertal
www.umzuege-rosemann.de
Herrn Jens Rosemann
0202 316717
info@umzuege-rosemann.de

Johanniter-Unfall-Hilfe e.V. Regionalverband Bergisch-Land

Wittensteinstr. 53
42285 Wuppertal
www.johanniter.de
Herrn Mark Zimmermann
0202 2805716
mark.zimmermann@johanniter.de

JUPROWA Datenverarbeitungsgesellschaft mbH

Hofkamp 38
42103 Wuppertal
www.juprowa.de
Frau Saskia Schluckwerder
0202 496670
schluckwerder@juprowa.de

KNEBES BAUUNTERNEHMUNG GMBH & CO. KG

An der Hasenjagd 4
42897 Remscheid
www.knebes-bauunternehmung.de
Herrn Heinz-Josef Stein
02191 960-0
info@knebes-bauunternehmung.de

Kplus Gruppe GmbH

Schwanenstr. 132
42697 Solingen
www.kplusgruppe.de
Herrn Sven Fließ
0212 705-12705
sven.fluess@kplusgruppe.de

Lebenshilfe Werkstätten Wuppertal gemeinnützige GmbH

Heidestr. 72-76
42349 Wuppertal
www.lebenshilfe-wuppertal.de
Herrn Dennis Künstler
bewerbung@lebenshilfe-wuppertal.de

Ley + Wiegandt GmbH + Co

Mödinghofe 26
42279 Wuppertal
www.ley-wiegandt.de
Herrn Jan Vetter
0202 250610
info@ley-wiegandt.de

M94 GmbH

Merscheider Str. 94 a
42699 Solingen
www.m94.de
Frau Sabrina Becker
0212 267990
s.becker@m94.de

**Malteser-Hilfsdienst e.V.
Gebitesnummer 40146300**

50350 Hürth
www.malteser-solingen.de
Frau Bettina Heuschkel
0212 206390
bettina.heuschkel@malteser.org

Martin Kramer

Kohlstr. 51
42109 Wuppertal
www.swisslife-select.de/Martin.
Kramer
Herrn Martin Kramer
0177 2800970
martin.kramer@
swisslife-select.de

mavia e. K.

Corinthstr. 13
42719 Solingen
www.albis-west.de
Herrn Kay Franz Graap
0212 52080912
hotline@albis-west.de

McDreams Hotel GmbH

Friedrich-Ebert-Str. 131c
42117 Wuppertal
www.mcdreamshotels.de
Frau Rebecca Harris
0202 2573100
wuppertal@mcdreamshotels.de

MKC Michels & Kleberhoff

Computer GmbH
Vohwinkel Str. 58
42329 Wuppertal
www.mkc-wuppertal.com
Frau Dagmar Röhrig
0202 273170
info@mkc-gmbh.de

Ocon GmbH

Berghäuser Str. 62
42859 Remscheid
www.o-con.net
Frau Jessica Herbsthofer
02191 20922-23
jsherbsthofer@o-con.net

**PAPUSO Industrielle Ver-
packungsmaterialien
GmbH & Co. KG**

Kleine Str. 7
42653 Solingen
www.papuso.de
Herrn Sinicropi
0212 230260
info@papuso.de
Herrn Lehner
0212 230260
info@papuso.de

**Paritätischer
Wohlfahrtsverband
Landesverband NRW e.V.**

Loher Str. 7
42283 Wuppertal
www.paritaet.nrw.org
Frau Lee-Ann Pacheco
0202 2822-371
bewerbung@paritaet-nrw.org

Paul Schulten GmbH

Nordstr. 38
42853 Remscheid
www.schulten.de
Frau Nicole Klob
02191 4660
n.kloss@schulten.de

**Paul Schulten GmbH & Co
Kommanditgesellschaft**

Nordstr. 38
42853 Remscheid
www.schulten.de
Frau Marion Schöne
02191 466-0
m.schoene@schulten.de

**Pescher Beteiligungen
GmbH & Co. KG**

Korzter Str. 18
42349 Wuppertal
www.pescher.de
Frau Pia Schubert
0202 404435
pschubert@pescher.de

pharma-insight GmbH

Merscheider Str. 3
42699 Solingen
www.pharma-insight.com
Herrn Guido Baus
0212 383520
bewerbung@
pharma-insight.com

Physiotherapie Hastenrath

Grünwalder Str. 55
42657 Solingen
www.medi-training.de
Frau Sandra Schmidt
0212 4010067
info@medi-training.de

Poolpowershop e.K.

Vor der Beule 12
42277 Wuppertal
www.poolpowershop.de
Herrn Paul Petri
0202 97463-0
r.petri@poolpowershop.de

pro person GmbH

Güterstr. 20
42117 Wuppertal
www.properson.de
Frau Miriam Höttges
0202 283927810
m.hoettges@properson.de

Procar Automobile GmbH

Frankfurter Damm 15
42719 Solingen
www.bmw-procar.de
Frau Julia Behler
02051 9110-557
bewerbung@bmw-procar.de

Protocast GmbH

Am Bruch 5
42857 Remscheid
www.protocast.de
Frau Jenny Krämer
02191 6929930
kraemer@protocast.de

**Reha-Team Beuthel Re-
habilitationstechnik am
Menschen Gesellschaft mit
beschränkter Haftung**

Erich-Hoepner-Ring 1
42369 Wuppertal
www.beuthel.de
Frau Britta Tschirlei
0202 43046818
britta.tschirlei@beuthel.de

REMONDIS Rhein-Wupper

GmbH & Co. KG
Uhlenbruch 6
42279 Wuppertal
www.remondis.de
Frau Stefanie Humberg-Werth
0202 62000-0
stefanie.humberg-werth@
remondis.de

**Robert Herder
GmbH & Co. KG**

Ellerstr. 16
42697 Solingen
www.windmuehlenmesser.de
Herrn Frank Daniel Herder
0212 267-050
fdh@windmuehlenmesser.de

**S & F Personal Dienstleis-
tungen Bergisches Land
GmbH**

Werth 42
42275 Wuppertal
www.sf-gruppe.de
Frau Anja Karen Kaczmarczyk
0202 747134-0
bewerber@sf-gruppe.de

**Sanitätshaus Werner
GmbH & Co. KG**

Gathe 94
42107 Wuppertal
www.sanitaetshaus-werner.de
Herrn Jörg Werner
0202 799610
info@sani-werner.de

Wir bieten jute Jobs



**Ausgezeichneter Betrieb
(Bergischer Ausbildungspreis)**



Sicherer Arbeitsplatz



**Familiäres Betriebsklima
in nettem Team**



Flache Hierarchien



**Profunde Einarbeitung
und Ausbildung**

Wirtschaftsinformatik

Betriebswirtschaftslehre

Wirtschaftswissenschaften

Duales Studium bei der UIMC

Schaeffler Technologies AG & Co. KG

Mettmanner Str. 79
42115 Wuppertal
www.schaeffler.de
Herrn Rüdiger Dittmann
0202 293-2271
ruediger.dittmann@schaeffler.com

Schäfer Produkte GmbH

Simonshöfchen 53
42327 Wuppertal
Herrn Klaus Schäfer
0202 69534-0

Schneiderreit GmbH

Kärntener Str. 19
42697 Solingen
Herrn Thomas Fuchs
0212 7000354
t.fuchs@schneiderreit.com

Schnur und Partner GmbH

Bundesallee 217
42103 Wuppertal
www.schnur-partner.de
Herrn Thomas Zedler
0202 698110
info@schnur-partner.de

Schuhhaus Klausner GmbH & Co. KG

Wasserstr. 29
42283 Wuppertal
www.klausner-schuhe.de
Herrn Heinz-Werner Döring
0202 55119-66
Frau Anke Martin
0202 55119-47

Sebastian Wiesen

Kölnener Str. 64
42897 Remscheid
www.ovb-remscheid.de
Frau Sindy Bandiera
02191 780211
sindy.bandiera@ovb.de

SGS GmbH & Co. KG

Obere Sehlhofstr. 5
42289 Wuppertal
www.sgs-shop.de
Frau Violetta Sidlezki
0202 3193634
info@finanz-life.de

SMS Elotherm GmbH

In der Fleute 2
42897 Remscheid
www.elotherm.com
Herrn Fariad Abdelhadi
02191 891-228
f.frank@sms-elotherm.com

Sozialtherapeutische Kinder- und Jugendarbeit (SKJ)

Klingelhof 32-34
42281 Wuppertal
www.skj.de
Frau Potiris
0202 71811200
potiris@skj.de
Frau van Kleef
0202 71811200
kleef@skj.de

Sportverein Bayer Wuppertal

Unten Vorm Steeg 5
42329 Wuppertal
www.sv-bayer.de
Frau Claudia Hastrich
0202 7492-110
hastrich@sv-bayer.de

Systemhaus Erdmann GmbH & Co. KG

Schlachthofstr. 23 a
42651 Solingen
www.systemhaus-erdmann.de
Herrn Tobias Erdmann
0212 659850
te@systemhaus-erdmann.de

Technischer Überwachungsverein Rheinland/Berlin-Brandenburg e.V.

Friedrich-Engels-Allee 346
42283 Wuppertal
Herrn Kurt Zeidler
0221 806-2833
kurt.zeidler@de.tuv.com

Thomas Konow

Klausener Str. 12
42899 Remscheid
Herrn Thomas Konow
02191 2096793

TREUMERKUR Dr. Schmidt und Partner KG Wirtschaftsprüfungsgesellschaft

Hofaue 37
42103 Wuppertal
www.treumerkur.de
Frau Barbara Reinke
0202 45960-14
mail@treumerkur.de

u-form Testsysteme GmbH & Co. KG

Klauberger Str. 1
42651 Solingen
www.my-uform.de
Frau Marie-Luise Hasler
0212 2220738

UIMCooperation GmbH

Otto-Hausmann-Ring 113
42115 Wuppertal
www.uimc.de
Frau Monika von Waldowski
0202 9467726-200
mwwaldowski@uimc.de

Vorwerk Deutschland Stiftung & Co. KG

Mühlenweg 17 - 37
42270 Wuppertal
www.vorwerk.de
Frau Silvia Arens
0202 564-1774
silvia.aren@vorwerk.de

Wietert-Wehkamp Hans

Opferfelder Str. 22
42719 Solingen
www.institut-fsi.de
Herrn Hans Wietert-Wehkamp
0212 2307839
info@institut-fuer-soziale-innovation.de

Willy Remscheid Galvanische Anstalt GmbH

Lüneschloßstr. 73
42657 Solingen
www.willy-remscheid.de
Herrn Weidemann
0212 248410
bewerbung@willy-remscheid.de

WSW Wuppertaler Stadtwerke GmbH

Bromberger Str. 39-41
42281 Wuppertal
www.wsw-online.de/ausbildung
Herrn Thomas Lachrath
0800 5694000
ausbildung@wsw-online.de

Wupperverband Körperkraft des öffentlichen Rechts

Untere Lichtenplatzer Str. 100
42289 Wuppertal
www.wupperverband.de
Frau Silvia Heise
0202 583-229
hs@wupperverband.de

ZWILLING J. A. Henckels Aktiengesellschaft

Grünwalder Str. 14-22
42657 Solingen
www.zwilling.com
Frau Nadine Gronemeyer
0212 882-217
n.stoetznern@zwilling.com

KAUFMANN-/FRAU FÜR DIALOGMARKETING**Curt Beuthel GmbH & Co. KG**

Erich-Hoepner-Ring 1
42369 Wuppertal
www.beuthel.de
Herrn Rüdiger Neumann
0202 43046827
ruediger.neumann@beuthel.de
Herrn Rüdiger Neumann
0202 43046827
ruediger.neumann@beuthel.de
Frau Ines Krause
0202 43046852
ines.krause@beuthel.de

Pleasantsoft GmbH

Kippdorfer Str. 6-24
42857 Remscheid
www.pleasantsoft.com
Frau Jeanette Sander
02191 461310
jobs@pleasantsoft.com

Stadt Wuppertal der Oberbürgermeister

Johannes-Rau-Platz
42275 Wuppertal
www.wuppertal.de/ausbildung
Herrn Alexander Engelhard
0202 563-6186
ausbildung@stadt.wuppertal.de

KAUFMANN-/FRAU FÜR KURIER-, EXPRESS- UND POSTDIENSTLEISTUNGEN**Deutsche Post AG**

Westring 340
42329 Wuppertal
www.dp-dhl.de
Herrn Olaf Kaufmann
02173 329-3904
olaf.kaufmann@deutschepost.de

KAUFMANN-/FRAU FÜR MARKETINGKOMMUNIKATION**12-05 Werbeagentur GmbH & Co. KG**

Fürker Str. 47
42697 Solingen
www.12-05.de
Herrn Marcus Aue
0212 2338796-0
m.aue@12-05.de

agentur GREEN GmbH

Blumentalweg 7
42653 Solingen
www.agentur-green.de
Herrn Julian Coenen
0212 235753-12
j@agentur-green.de

dialoop GmbH Agentur für Neue Kommunikation

Hofaue 35
42103 Wuppertal
www.dialoop.de
Frau Janine Becker
0202 979010
mail@dialoop.de

Einkaufsbüro Deutscher Eisenhändler Gesellschaft mit beschränkter Haftung

EDE Platz 1
42389 Wuppertal
www.ede.de
Frau Ann-Kathrin Cyris
0202 6096-879
Ann-Kathrin.Cyris@ede.de

GEDORE GmbH

Reimscheider Str. 149
42899 Remscheid
www.gedore.com/karriere
Frau Sandra Schiermeyer
02191 596-381
sandra.schiermeyer@gedore.com

MARKBÖHMNER GmbH

Hindenburgstr. 60
42853 Remscheid
www.marxboehmer.de
Frau Gabi Marx
02191 46378-0
jobs@marxboehmer.de

netz kern AG

Oberbergische Str. 63
42285 Wuppertal
www.netzkern.de
Frau Angela Schlenz
0202 5199111
angela.schlenz@netzkern.de

Riedel Communications GmbH & Co. KG

Uellendaher Str. 353
42109 Wuppertal
www.riedel.net
Frau Marie Sanders
0202 2929-0
marie.sanders@riedel.net

UIMCooperation GmbH

Otto-Hausmann-Ring 113
42115 Wuppertal
www.uimc.de
Frau Monika von Waldowski
0202 9467726-200
mwwaldowski@uimc.de

KAUFMANN-/FRAU FÜR SPEDITION UND LOGISTIK-DIENSTLEISTUNG**Bergmann GmbH & Co. KG Spedition**

Otto-Hahn-Str. 21
42369 Wuppertal
www.bergmann-spedition.de
Frau Christiane Kleinert
0202 24641-25
sekretariat@bergmann-spedition.de

Dietrich Gass oHG

Hauptstr. 60 a
42349 Wuppertal
www.digass.de
Herrn Stefan Hinsche
0202 24768-0
stefan.hinsche@digass.de

DPD Deutschland GmbH

Porschestra. 20
42279 Wuppertal
www.dpd.de
Frau Jennifer Flege
0202 26091854
jennifer.flege@depot142.dpd.de

GEFCO Deutschland GmbH

Industriest. 80
42327 Wuppertal
www.gefco.de
Frau Margit Müller
0202 7494231
margit.mueller@gefco.net
Frau Silke Kriescher
0202 7494359
silke.kriescher@gefco.net

Gustav Mäuler GmbH & Co KG

Auf dem Langefeld 2-4
42855 Remscheid
www.maeuler-spedition.de
Herrn Stephan Niederprüm
02191 37741
s.niederpruem@maeuler-spedition.de

Schenker Deutschland AG Geschäftsstelle Wuppertal

Deutscher Ring 30
42327 Wuppertal
Frau Charlotte Kellmann
0202 7498202
wuppertal.ausbildung@dbschenker.com

TransmeDeBortoliGroup Deutschland GmbH Internationale Spedition und Logistik

Essener Str. 68
42327 Wuppertal
www.tdbg.de
Herrn Mark Benecke
0202 7589141
bewerbung-wup@tdbg.de

WESTAR Internationale Spedition GmbH

Walter-Freitag-Str. 39
42899 Remscheid
www.westar.de
Herrn Peter Schubert
02191 6940811
p.schubert@westar.de

KAUFMANN-/FRAU FÜR TOURISMUS UND FREIZEIT**Bergische Struktur- und Wirtschaftsförderungsgesellschaft mbH**

Kölnler Straße 8
42651 Solingen
www.bergische-gesellschaft.de
Frau Susann Link
0212 88160676
link@bergische-gesellschaft.de

KAUFMANN-/FRAU FÜR VERSICHERUNGEN UND FINANZEN**Barmeria Allgemeine Versicherungs-Aktiengesellschaft**

Barmeria-Allee 1
42119 Wuppertal
www.looking-4-you.de
Herrn Thomas Dzatkovsky
0202 4383135
ausbildung@barmeria.de

Debeka Krankenversicherungsverein auf Gegenseitigkeit
Hofkamp 106-108
42103 Wuppertal
www.debeka.de
Herrn Wolfgang Wagner
0202 245-930
wuppertal@debeka.de

Debeka Krankenversicherungsverein auf Gegenseitigkeit
Kieler Str. 15-17
42697 Solingen
www.debeka.de/gs/solingen
Herrn Frank Ibach
0212 6459730
solingen@debeka.de

DEVK Deutsche Eisenbahn Versicherung Lebensversicherungsverein a.G.
Friedrich-Engels-Allee 20
42103 Wuppertal
www.devk.de
Frau Petra Zauner
0202 4932112
petra.zauner@devk.de

Dominik Spooren
Kohlstr. 51
42109 Wuppertal
www.dominik-spooren.de
Herrn Dominik Spooren
0179 9130393
dominik.spooren@swisslife-select.de

Frank Robotka
Haeselerstr. 98
42329 Wuppertal
www.robotka.lvm.de
Herrn Frank Robotka
0202 7866720
info@robotka.lvm.de

Gustav Pasch GmbH
Beckmannstr. 4
42659 Solingen
Herrn Dirk Middelhoff
0212 5948915
d.middelhoff@pasch-gmbh.de

Holger Reichelt
Hochstr. 12
42105 Wuppertal
www.provinzial.com/holger.reichelt
Herrn Holger Reichelt
0202 443544
holger.reichelt@gs.provinzial.com

Holger Will
Kohlstr. 51
42109 Wuppertal
www.swisslife-select.de/holger-will
Herrn Thielker
0202 69850-12
daniel.thielker@swisslife-select.de

Kampmann & Müller OHG
Hoefst. 4
42103 Wuppertal
www.axa-betreuer.de/Kampmann_Mueller_OHG
Frau Anja Genwonka
0202 3175340
anja.czerwonka@axa.de

Klaus Peter Stephan Ten-Cate
Jahnweg 5
42109 Wuppertal
www.swisslife-select.de/peter-ten-cate
Herrn Peter Ten-Cate
0171 6582438
peter.ten-cate@swisslife-select.de

Marcel Kersting
Lönnsstr. 7
42289 Wuppertal
Herrn Marcel Kersting
0202 698500
marcel.kersting@swisslife-select.de

Markus Daniel Meißner
Friedrich-Ebert-Str. 113
42117 Wuppertal
www.provinzial.com
Herrn Markus Meißner
0202 301011
markus.meissner@gs.provinzial.com

Martin Kramer
Kohlstr. 51
42109 Wuppertal
www.swisslife-select.de/Martin.Kramer
Herrn Martin Kramer
0177 2800970
martin.kramer@swisslife-select.de

Ralf Katschinski
Gronaustr. 99
42285 Wuppertal
Herrn Ralf Katschinski
0202 698500
ralf.katschinski@swisslife-select.de

Schnur und Partner GmbH
Bundesallee 217
42103 Wuppertal
www.schnur-partner.de
Herrn Thomas Zedler
0202 698110
info@schnur-partner.de

Slawomir Leszek Puwalski
Vohwinkler Str. 58
42329 Wuppertal
www.slawekpuwalski.com
Herrn Slawomir Leszek Puwalski
0202 37220940
info@slawekpuwalski.com

Stadtparkasse Remscheid
Alleestr. 76-88
42853 Remscheid
www.stadtparkasse-remscheid.de
Frau Jutta Fricke
02191 166915
jutta.fricke@ssksr.de

Stadt-Sparkasse Solingen
Kölner Str. 68-72
42651 Solingen
www.sparkasse-solingen.de
Frau Andrea Grafweg
0212 286-2260
andrea.grafweg@sparkasse-solingen.de

Versicherungskontor Bergisch-Land Edgar Marjan e. K.
Am Wolfshahn 12
42117 Wuppertal
Herrn Edgar Marjan
0202 300014
edgar.marjan@gothaer.de

Versicherungskontor Bergisch-Land Lars Helbig e.K.
Freiligrathstr. 2
42289 Wuppertal
www.vk-bl.de
Frau Verena Helbig
0202 300014
verena.helbig@gothaer.de

KAUFMANN-/FRAU IM E-COMMERCE

Borgmann oHG
Geranienstr. 47
42369 Wuppertal
www.tierbedarf-wuppertal.de
Herrn Björn Borgmann
0202 464614
buero@borgmann-ohg.de

Brangs + Heinrich GmbH
Felder Str. 79-81
42651 Solingen
www.brangs-heinrich.de
Herrn Peter Knöppke
0212 2403-125
peter.knoepcke@brangs-heinrich.de

BRICOFLORE GmbH
Hochstr. 10
42105 Wuppertal
www.bricoflore.de
Herrn Scharpenack
0202 69508170
scharpenack@bricoflore.com

BURGMER APPARATEBAU Gesellschaft mit beschränkter Haftung
Siegersbusch 23-25
42327 Wuppertal
www.kraft-armaturen.de
Herrn Torsten Burgmer
0202 97904-0
info@kraft-armaturen.de

Conmetall Meister GmbH
Oberkamper Str. 37-39
42349 Wuppertal
www.conmetallmeister.de
Frau Theresia Kröger
0202 24750-135
theresia.kroeger@conmetallmeister.de

Dönges GmbH & Co. KG
Jägerwald 11
42897 Remscheid
www.doenges-rs.de
Herrn Sebastian Fey
02191 5626153
sef@doenges-rs.de

Einkaufsbüro Deutscher Eisenhändler Gesellschaft mit beschränkter Haftung
EDE Platz 1
42389 Wuppertal
www.ede.de
Frau Ann-Kathrin Cyris
0202 6096-879
Ann-Kathrin.Cyris@ede.de

Erich Hartkopf Stahlwarenfabrikation GmbH & Co. KG
Bäckershof 13-15
42699 Solingen
www.ehaso.de
Herrn Frank Hartkopf
0212 2214614
frank.hartkopf@ehaso.de

GEFA BANK GmbH
Robert-Daum-Platz 1
42117 Wuppertal
www.gefa-bank.de
Frau Nina Braun
0202 382461
nina.braun@gefa.de

Hermann Ullrich GmbH & Co. KG
Cronenberger Str. 58
42651 Solingen
www.my-uform.de
Frau Marie-Luise Hasler
0212 2220738

K. A. Schmersal GmbH & Co. KG
Möddinghofe 30
42279 Wuppertal
www.schmersal.com
Herrn Holger Stoffel
0202 6474-187
hstoffel@schmersal.com

Poolpowershop e.K.
Vor der Beule 12
42277 Wuppertal
www.poolpowershop.de
Herrn Paul Petri
0202 97463-0
r.petri@poolpowershop.de

Scharpenack GmbH
Hochstr. 10
42105 Wuppertal
Frau Irina Lanzafame
0202 27025823
info@scharpenack-gmbh.de

Schuhhaus Klausner GmbH & Co. KG
Wasserstr. 29
42283 Wuppertal
www.klausner-schuhe.de
Herrn Heinz-Werner Döring
0202 55119-66
Frau Anke Martin
0202 55119-47

twocream.creativemedia gmbh
Besenbruchstr. 15
42285 Wuppertal
www.twocream.com
Herrn Christoph Hakenberg
0202 43094-0
bewerbung@twocream.com

u-form Testsysteme GmbH & Co. KG
Klauberger Str. 1
42651 Solingen
www.my-uform.de
Frau Marie-Luise Hasler
0212 2220738

Werkstatt-Produkte GmbH & Co. KG
Hahnerberger Str. 175
42349 Wuppertal
www.werkstatt-produkte.de
Herrn Grundhoff
0202 4958390
bewerbung@werkstatt-produkte.de

Wiesemann & Theis GmbH
Porschestra. 12
42279 Wuppertal
www.wut.de
Herrn Roland Härter
0202 2680-205
r.haerter@wut.de

KAUFMANN-/FRAU IM EINZELHANDEL

akzenta GmbH & Co. KG
Unterdörnen 61-63
42283 Wuppertal
www.akzenta-wuppertal.de
Frau Kyra Heiser
0202 5512676
kyra.heiser@akzenta-wuppertal.de

akzenta GmbH & Co. KG
Am Stationsgarten 2
42327 Wuppertal
Frau Stella Wodtke
0202 5512654
stella.wodtke@akzenta-wuppertal.de

Aldi GmbH & Co. Kommanditgesellschaft
Schlagbaumer Str. 126
42653 Solingen
www.aldi-nord.de
Herrn Daniel
02195 605-31

Aldi GmbH & Co. Kommanditgesellschaft
Beethovenstr. 131
42655 Solingen
Herrn Daniel
02195 605-31

Aldi GmbH & Co. Kommanditgesellschaft
Neuenhofer Str. 99
42657 Solingen
Herrn Daniel
02195 605-31

Aldi GmbH & Co. Kommanditgesellschaft
Schützenstr. 64
42659 Solingen
www.aldi-nord.de
Herrn Daniel
02195 605-31

Aldi GmbH & Co. Kommanditgesellschaft
Löhdorfer Str. 25
42699 Solingen
www.aldi-nord.de
Herrn Daniel
02195 605-31

Aldi GmbH & Co. Kommanditgesellschaft
Weyerstr. 308
42719 Solingen
Herrn Daniel
02195 605-31

Aldi GmbH & Co. Kommanditgesellschaft
Kirchhofstr. 32-40
42853 Remscheid
www.aldi-nord.de
Herrn Daniel
02195 605-31

Aldi GmbH & Co. Kommanditgesellschaft
Hammesberger Str. 24
42855 Remscheid
www.aldi-nord.de
Herrn Daniel
02195 605-31

Aldi GmbH & Co. Kommanditgesellschaft
Hohenhagener Str. 45
42855 Remscheid
Herrn Daniel
02195 605-31

Aldi GmbH & Co. Kommanditgesellschaft
Kippdorferstr. 6
42857 Remscheid
Herrn Daniel
02195 605-31

Aldi GmbH & Co. Kommanditgesellschaft
Burger Str. 85 a
42859 Remscheid
www.aldi-nord.de
Herrn Daniel
02195 605-31

Aldi GmbH & Co. Kommanditgesellschaft
Bornfelder Straße
42897 Remscheid
Herrn Daniel
02195 605-31

Aldi GmbH & Co. Kommanditgesellschaft
Kölner Str. 38
42897 Remscheid
Herrn Daniel
02195 605-31

Aldi GmbH & Co. Kommanditgesellschaft
Kreuzbergstr. 14
42899 Remscheid
Herrn Daniel
02195 605-31

Aldi GmbH & Co. KG
Steinbecker Meile
42103 Wuppertal
Frau Oona Posch
02336 4059-40
oona.posch@aldi-nord.de

Aldi GmbH & Co. KG
Weinberg 107
42109 Wuppertal
Frau Oona Posch
02336 4059-40
oona.posch@aldi-nord.de

Aldi GmbH & Co. KG
Bredde 36
42275 Wuppertal
Frau Oona Posch
02336 4059-40
oona.posch@aldi-nord.de

Aldi GmbH & Co. KG
Weilherstr. 7
42277 Wuppertal
Frau Oona Posch
02336 4059-40
oona.posch@aldi-nord.de

Aldi GmbH & Co. KG
Klingelholz 110
42281 Wuppertal
Frau Oona Posch
02336 4059-40
oona.posch@aldi-nord.de

Aldi GmbH & Co. KG
Märkische Str. 277
42281 Wuppertal
Frau Oona Posch
02336 4059-40
oona.posch@aldi-nord.de

Aldi GmbH & Co. KG
Unterdörnen 80
42283 Wuppertal
Frau Oona Posch
02336 4059-40
oona.posch@aldi-nord.de

Aldi GmbH & Co. KG
Farbmühle 5-7
42285 Wuppertal
Frau Oona Posch
02336 4059-40
oona.posch@aldi-nord.de

Aldi GmbH & Co. KG
Rübenstr. 60
42289 Wuppertal
Frau Oona Posch
02336 4059-40
oona.posch@aldi-nord.de

Aldi GmbH & Co. KG
Rutenbecker Weg 3
42327 Wuppertal
Frau Oona Posch
02336 4059-40
oona.posch@aldi-nord.de

Aldi GmbH & Co. KG
Westring 320
42329 Wuppertal
Frau Oona Posch
02336 4059-40
oona.posch@aldi-nord.de

Aldi GmbH & Co. KG
Küllenhahner Str. 67
42349 Wuppertal
Frau Oona Posch
02336 4059-40
oona.posch@aldi-nord.de

Aldi GmbH & Co. KG
Am Kraftwerk 13
42369 Wuppertal
Frau Oona Posch
02336 4059-40
oona.posch@aldi-nord.de

Aldi GmbH & Co. KG
Dahler Str. 72
42389 Wuppertal
Frau Oona Posch
02336 4059-40
oona.posch@aldi-nord.de

ALDI GmbH & Co. Kommanditgesellschaft
Kaiserstr. 33
42329 Wuppertal
Frau Oona Posch
02336 4059-40
oona.posch@aldi-nord.de

Aldi GmbH & Co. KG
Oberbergische Str. 180
42285 Wuppertal
Frau Oona Posch
02336 4059-40
oona.posch@aldi-nord.de

**Alexandra und Peter Kronen
Tierhaltungsmärkte
GmbH & Co. KG**
Unterdörnen 75 a
42283 Wuppertal
Herrn Peter Kronen
02339 9085139
peterkronen@aol.com
Herrn Phillip Kenkies
02339 9085139
phillip.kenkies@
kronen-verwaltung.de

Autohaus Kuhlmann GmbH
Winchenbachstr. 11-13
42281 Wuppertal
www.wits-kuhlmann.de
Frau Bettina Kuhlmann
0202 501020
bettina.kuhlmann@
mazda365.de

Baeumer & Co. GmbH & Co. KG
Werth 60
42275 Wuppertal
www.baeumer-und-co.de
Herrn Mathias Wewer
0202 - 255340
mwewer@baeumer-und-co.de

**Bauhaus Gesellschaft für
Bau- und Hausbedarf
mbH & Co. KG Rheinland**
Oberbergische Str. 200
42285 Wuppertal
www.bauhaus.info/Karriere
Frau Carmen Hahmann
02203 3691811
carmen.hahmann@
bauhaus-ag.de

**Blumenhof Vohwinkel
Zweigniederlassung der
AMO-Flor Gärtnergemein-
schaft GmbH**
Düsseldorfer Str. 255
42327 Wuppertal
www.amoflor.de
Herrn Christoph Kaul
0202 7195563
c.kaul@amoflor.de

Borgmann oHG
Geranienstr. 47
42369 Wuppertal
www.tierbedarf-wuppertal.de
Herrn Björn Borgmann
0202 464614
buero@borgmann-ohg.de

**Boris Brkic und Milorad
Brkic und Pierre Eljakim
Wiersbowski GbR**
Geranienstr. 51
42369 Wuppertal
www.sitec-metallbau.de
Herrn Włodarczyk
0202 9783535
info@sitec-metallbau.de

**Cäsar hifi-audio
Gerd Fritsche**
Talstr. 36
42697 Solingen
Herrn Gerd Fritsche
0212 2681326
info@euronics-caesar.de

**Christ Juweliere und Uhr-
macher seit 1863 GmbH**
Alleestr. 74
42853 Remscheid
www.christ.de
Herrn Michael Vieth
02191 294-292

Curt Beuthel GmbH & Co. KG
Erich-Hoepner-Ring 1
42369 Wuppertal
www.beuthel.de
Frau Ines Krause
0202 43046852
ines.krause@beuthel.de
Herrn Rüdiger Neumann
0202 43046827
ruediger.neumann@beuthel.de
Frau Ines Krause
0202 43046852
ines.krause@beuthel.de

Deichmann SE
Wall 11
42103 Wuppertal
www.deichmann.com
Herrn René Schulz
0202 2442280
rene_schulz@deichmann.com

denn's Biomarkt GmbH
Hoeffstr. 4
42103 Wuppertal
www.denns-biomarkt.de
Frau Kerstin Siegmann-Martin
09295 18-8590
k.siegmann-martin@denns.de

**dm-drogerie markt
GmbH & Co. KG**
Düsseldorfer Str. 46-48
42697 Solingen
www.dm.de
Herrn Jörg Hauptmann
0212 72780

**Dorma Vita B. u.
F. Näsemann oHG**
Hofkamp 1-3
42103 Wuppertal
www.dormavita.de
Herrn Danilo Deutsch
0202 4469044
d.deutsch@dormavita.de

GALERIA Kaufhof GmbH
Neumarkt 26
42103 Wuppertal
www.kaufhof.de
Frau Anke Stolte
0202 499-0
anke.stolte@kaufhof.de

**Garten-Center Kremer
GmbH**
Lüttringhauser Str. 82
42897 Remscheid
www.kremer-naturtalente.de
Herrn Alexander Hausen
02723 966652
zukunft@
kremer-naturtalente.de

**GEPA Gesellschaft für För-
derung der Partnerschaft
mit der Dritten Welt mit
beschränkter Haftung**
Gepa-Weg 1
42327 Wuppertal
www.gepa.de
Frau Jutta Fuhrmann
0202 26683-0
bewerbung@gepa.de

**Goll & Schracke, Massing
GmbH & Co. KG**
Hindenburgstr. 9
42853 Remscheid
www.goll-schracke.de
Herrn Torsten Massing
02191 499110
torsten.massing@
goll-schracke.de

Hartmut Leu
Hilfringhauser Str. 20
42929 Wermelskirchen
Herrn Hartmut Leu
0171 8130867

Heinz Platacis
Wittener Str. 302
42279 Wuppertal
Frau Platacis
0202 6987393

**HELLWEG Die Profi-Bau-
märkte GmbH & Co.**
Uellendahler Str. 212
42109 Wuppertal
Herrn Thomas Liebsch
0202 759-400

**Jürgen Otto Zweiradfah-
zeuge Inh. Jörg Otto e.K.**
Bayreuther Str. 52 a
42115 Wuppertal
Herrn Jörg Otto
0202 304455
otto@piaggio-otto.de

**Kronen Getränkemärkte
GmbH**
Uellendahler Str. 186
42109 Wuppertal
Herrn Phillip Kenkies
02339 9086010
phillip.kenkies@
kronen-verwaltung.de
Herrn Peter Kronen
02339 9086010
peterkronen@aol.com

**Lachsraucherei Andreas
Wortberg**
Schmiedestr. 57
42279 Wuppertal
www.lachs.info
Herrn Andreas Wortberg
0202 2641166
info@lachs.info

**Lebensmittelmarkt Nowak
e. K.**
Dasnöckel 56
42329 Wuppertal
Frau Katharina Nowak
0202 2731127
nowak@ihr-edeknowak.de

**Leihhaus Anton Brocker
GmbH**
Schuchardstr. 3
42275 Wuppertal
www.brocker.de
Herrn Brauers
0202 557624
jbrauers@brocker.de

**Lidl
Vertriebs-GmbH & Co. KG**
Otto-Hausmann-Ring 116
42115 Wuppertal
www.lidl.de
Frau Janina Mlinaric
0214 206-100
bewerbung.lev@lidl.de

**Lidl
Vertriebs-GmbH & Co. KG**
Viehhofstr. 37
42117 Wuppertal
www.lidl.de
Frau Janina Mlinaric
0214 206-100
bewerbung.lev@lidl.de

**Lidl
Vertriebs-GmbH & Co. KG**
Höfen 52
42277 Wuppertal
www.lidl.de
Frau Janina Mlinaric
0214 206-100
bewerbung.lev@lidl.de

**Lidl
Vertriebs-GmbH & Co. KG**
Bissingstr. 5
42329 Wuppertal
www.lidl.de
Frau Janina Mlinaric
0214 206-100
bewerbung.lev@lidl.de

Lidl
Vertriebs-GmbH & Co. KG
 Lüttringhauser Str. 54
 42369 Wuppertal
 www.lidl.de
 Frau Janina Mlinaric
 0214 206-100
 bewerbung.lev@lidl.de

Lidl
Vertriebs-GmbH & Co. KG
 Zietenstr. 1
 42651 Solingen
 www.lidl.de
 Frau Janina Mlinaric
 0214 206-100
 bewerbung.lev@lidl.de

Lidl
Vertriebs-GmbH & Co. KG
 Hildener Str. 36
 42697 Solingen
 Frau Janina Mlinaric
 0214 206-100
 bewerbung.lev@lidl.de

Lidl
Vertriebs-GmbH & Co. KG
 Merscheider Str. 215
 42699 Solingen
 www.lidl.de
 Frau Janina Mlinaric
 0214 206-100
 bewerbung.lev@lidl.de

Lidl
Vertriebs-GmbH & Co. KG
 Nümmener Feld 1
 42719 Solingen
 www.lidl.de
 Frau Janina Mlinaric
 0214 206-100
 bewerbung.lev@lidl.de

Lidl
Vertriebs-GmbH & Co. KG
 Weyerstr. 269
 42719 Solingen
 www.lidl.de
 Frau Janina Mlinaric
 0214 206-100
 bewerbung.lev@lidl.de

Lorkowski Tankstellen GmbH
 Neuenkamper Str. 48
 42855 Remscheid
 Herr Dirk Lorkowski
 0291 385010
 d-r_loeko@t-online.de

Markus Billstein
 Albertstr. 42-48
 42289 Wuppertal
 www.edeka-billstein.de
 Frau Katrin Wierciak
 0202 75889927
 info@edeka-billstein.de

Media Markt TV-HiFi-Elektro GmbH Wuppertal
 Friedrich-Engels-Allee 34
 42103 Wuppertal
 www.mediamarkt.de
 Herr T. Michel
 0202 2654-0
 michelt@mediamarkt.de

Mesut Özcan
 Alleestr. 64
 42853 Remscheid
 Herr Mesut Özcan
 0172 2399994
 mesut.ozcan@vodafone.de

Michael Brücken Kaufpark GmbH & Co. OHG
 Uellendahler Str. 402
 42109 Wuppertal
 Frau Carla Thielmann
 02331 300-385
 carla.thielmann@rewe-ih-kaufpark.de

Michael Brücken Kaufpark GmbH & Co. OHG
 Am Raukamp 2
 42111 Wuppertal
 Frau Carla Thielmann
 02331 300-385
 carla.thielmann@rewe-ih-kaufpark.de

Michael Brücken Kaufpark GmbH & Co. OHG
 Blankstr. 40
 42119 Wuppertal
 Frau Carla Thielmann
 02331 300-385
 carla.thielmann@rewe-ih-kaufpark.de

Michael Brücken Kaufpark GmbH & Co. OHG
 Am Diek 41-45
 42277 Wuppertal
 Frau Carla Thielmann
 02331 300-385
 carla.thielmann@rewe-ih-kaufpark.de

Michael Brücken Kaufpark GmbH & Co. OHG
 Mollenkotten 8-10
 42279 Wuppertal
 Frau Carla Thielmann
 02331 300-385
 carla.thielmann@rewe-ih-kaufpark.de

Michael Brücken Kaufpark GmbH & Co. OHG
 Hatzfelder Str. 296
 42281 Wuppertal
 Frau Carla Thielmann
 02331 300-385
 carla.thielmann@rewe-ih-kaufpark.de

Michael Brücken Kaufpark GmbH & Co. OHG
 Klingelholl 110
 42281 Wuppertal
 Frau Carla Thielmann
 02331 300-385
 carla.thielmann@rewe-ih-kaufpark.de

Michael Brücken Kaufpark GmbH & Co. OHG
 Vohwinkel Str. 15
 42329 Wuppertal
 Frau Carla Thielmann
 02331 300-385
 carla.thielmann@rewe-ih-kaufpark.de

Michael Brücken Kaufpark GmbH & Co. OHG
 Unterkirchen 22
 42349 Wuppertal
 Frau Carla Thielmann
 02331 300-385
 carla.thielmann@rewe-ih-kaufpark.de

Michael Brücken Kaufpark GmbH & Co. OHG
 Erbschlöer Str. 27
 42369 Wuppertal
 Frau Carla Thielmann
 02331 300-385
 carla.thielmann@rewe-ih-kaufpark.de

Michael Brücken Kaufpark GmbH & Co. OHG
 Elisabethweg 10
 42651 Solingen
 Frau Carla Thielmann
 02331 300-385
 carla.thielmann@rewe-ih-kaufpark.de

Michael Brücken Kaufpark GmbH & Co. OHG
 Stockamp 8
 42651 Solingen
 Frau Carla Thielmann
 02331 300-385
 carla.thielmann@rewe-ih-kaufpark.de

Michael Brücken Kaufpark GmbH & Co. OHG
 Walter-Dodde-Str. 7
 42657 Solingen
 Frau Carla Thielmann
 02331 300-385
 carla.thielmann@rewe-ih-kaufpark.de

Michael Brücken Kaufpark GmbH & Co. OHG
 Düsseldorfer Str. 80-82
 42697 Solingen
 Frau Carla Thielmann
 02331 300-385
 carla.thielmann@rewe-ih-kaufpark.de

Michael Brücken Kaufpark GmbH & Co. OHG
 Friedenstr. 96
 42699 Solingen
 Frau Carla Thielmann
 02331 300-385
 carla.thielmann@rewe-ih-kaufpark.de

Michael Brücken Kaufpark GmbH & Co. OHG
 Vieringhausen 127
 42857 Remscheid
 Frau Carla Thielmann
 02331 300-385
 carla.thielmann@rewe-ih-kaufpark.de

Michael Brücken Kaufpark GmbH & Co. OHG
 Bismarckstr. 87
 42859 Remscheid
 Frau Carla Thielmann
 02331 300-385
 carla.thielmann@rewe-ih-kaufpark.de

Michael Brücken Kaufpark GmbH & Co. OHG
 Wupperstr. 13
 42897 Remscheid
 Frau Carla Thielmann
 02331 300-385
 carla.thielmann@rewe-ih-kaufpark.de

Michael Brücken Kaufpark GmbH & Co. OHG
 Am Schützenplatz 10
 42899 Remscheid
 Frau Carla Thielmann
 02331 300-385
 carla.thielmann@rewe-ih-kaufpark.de

Mohammed Ahrary
 Düsseldorfer Str. 24
 42697 Solingen
 Herr Mohammed Ahrary
 0176 44655744
 farid.ahrary@fonbox.info

Netto Marken-Discount AG & Co. KG
 Hofkamp 16
 42103 Wuppertal
 www.nettodrom.de
 Herr Christopher Gross
 09471 320340
 bewerbung@netto-online.de

Netto Marken-Discount AG & Co. KG
 Hochstr. 54
 42105 Wuppertal
 www.nettodrom.de
 Herr Christopher Gross
 09471 320340
 bewerbung@netto-online.de

Netto Marken-Discount AG & Co. KG
 Friedrich-Ebert-Str. 125
 42117 Wuppertal
 www.nettodrom.de
 Herr Christopher Gross
 09471 320340
 bewerbung@netto-online.de

Netto Marken-Discount AG & Co. KG
 Steinbeck 18
 42119 Wuppertal
 Herr Christopher Gross
 09471 320340
 bewerbung@netto-online.de

Netto Marken-Discount AG & Co. KG
 Wuppermannstr. 25
 42275 Wuppertal
 www.nettodrom.de
 Herr Christopher Gross
 09471 320340
 bewerbung@netto-online.de

Netto Marken-Discount AG & Co. KG
 Berliner Str. 141
 42277 Wuppertal
 Herr Christopher Gross
 09471 320340
 bewerbung@netto-online.de

Netto Marken-Discount AG & Co. KG
 Oststr. 41
 42277 Wuppertal
 www.nettodrom.de
 Herr Christopher Gross
 09471 320-340
 bewerbung@netto-online.de

Netto Marken-Discount AG & Co. KG
 Weiherstr. 2
 42277 Wuppertal
 Herr Christopher Gross
 09471 320340
 bewerbung@netto-online.de

Netto Marken-Discount AG & Co. KG
 Märkische Str. 279
 42281 Wuppertal
 Herr Christopher Gross
 09471 320340
 bewerbung@netto-online.de

Netto Marken-Discount AG & Co. KG
 Carnaper Str. 105
 42283 Wuppertal
 www.nettodrom.de
 Herr Christopher Gross
 09471 320340
 bewerbung@netto-online.de
 Herr Mathias Gehrke
 0202 2502141

Netto Marken-Discount AG & Co. KG
 Unterdörnen 91
 42283 Wuppertal
 Herr Christopher Gross
 09471 320340
 bewerbung@netto-online.de

Netto Marken-Discount AG & Co. KG
 Friedrich-Engels-Allee 225
 42285 Wuppertal
 Herr Christopher Gross
 09471 320340
 bewerbung@netto-online.de

Netto Marken-Discount AG & Co. KG
 Kaiserstr. 112
 42329 Wuppertal
 www.nettodrom.de
 Herr Christopher Gross
 09471 320340
 bewerbung@netto-online.de

Netto Marken-Discount AG & Co. KG
 Herichhauser Str. 2
 42349 Wuppertal
 Herr Christopher Gross
 09471 320340
 bewerbung@netto-online.de

Netto Marken-Discount AG & Co. KG
 Kocherstr. 23
 42369 Wuppertal
 www.nettodrom.de
 Herr Christopher Gross
 09471 320340
 bewerbung@netto-online.de

Netto Marken-Discount AG & Co. KG
 Dahler Str. 74
 42389 Wuppertal
 Herr Christopher Gross
 09471 320340
 bewerbung@netto-online.de

Netto Marken-Discount AG & Co. KG
 Wupperstr. 89
 42651 Solingen
 Herr Christopher Gross
 09471 320340
 bewerbung@netto-online.de

Netto Marken-Discount AG & Co. KG
 Wuppertaler Str. 125 a
 42653 Solingen
 www.nettodrom.de
 Herr Christopher Gross
 09471 320340
 bewerbung@netto-online.de
 Frau Michaela Czirr
 0212 2219812

Netto Marken-Discount AG & Co. KG
 Mangenberg Str. 8 a
 42655 Solingen
 www.nettodrom.de
 Herr Christopher Gross
 09471 320340
 bewerbung@netto-online.de

Netto Marken-Discount AG & Co. KG
 Bismarckstr. 41-43
 42659 Solingen
 www.nettodrom.de
 Herr Christopher Gross
 09471 320340

Netto Marken-Discount AG & Co. KG
 bewerbung@netto-online.de

Netto Marken-Discount

AG & Co. KG
Merscheider Str. 141-151
42699 Solingen
www.nettodrom.de
Herrn Christopher Gross
09471 320340
bewerbung@netto-online.de

Netto Marken-Discount AG & Co. KG

Lenneper Str. 3-5
42855 Remscheid
www.nettodrom.de
Herrn Christopher Gross
09471 320340
bewerbung@netto-online.de

Netto Marken-Discount AG & Co. KG

Trecknase 7-9
42897 Remscheid
Herrn Christopher Gross
09471 320340
bewerbung@netto-online.de
Frau Atsizar
02191 2090806

Netto Marken-Discount AG & Co. KG

Langerfelder Str. 88
42389 Wuppertal
Herrn Christopher Gross
09471 320340
bewerbung@netto-online.de

Parfümerie Douglas Deutschland GmbH

Herzogstr. 17
42103 Wuppertal
www.douglas-karriere.de
Frau Claudia Runge
0221 27243810
c.runge@douglas.de

Parfümerie Douglas Deutschland GmbH

Werth 42
42275 Wuppertal
www.douglas-karriere.de
Frau Claudia Runge
0221 27243810
c.runge@douglas.de

Parfümerie Douglas Deutschland GmbH

Düsseldorfer Str. 35
42697 Solingen
www.douglas-karriere.de
Frau Claudia Runge
0221 27243810
c.runge@douglas.de

Parfümerie Douglas Deutschland GmbH

Alleestr. 74
42853 Remscheid
www.douglas-karriere.de
Frau Claudia Runge
0221 27243810
c.runge@douglas.de

Poolpowershop e.K.

Vor der Beule 12
42277 Wuppertal
www.poolpowershop.de
Herrn Paul Petri
0202 97463-0
r.petri@poolpowershop.de

Sanitätshaus Köppchen GmbH & Co. KG

Wilhelmstr. 15-19
42697 Solingen
www.sanitaetshaus-koepchen.de
Herrn Michael Schmiedel
m.schmiedel@koepchen-sanitaetshaus.de

Sanitätshaus Werner GmbH & Co. KG

Gathe 94
42107 Wuppertal
www.sanitaetshaus-werner.de
Herrn Jörg Werner
0202 799610
info@sani-werner.de

Sasha Zabih Kar Asl

Friedrich-Ebert-Str. 131 e
42117 Wuppertal
Frau Shayesteh Rashidian
0202 4957459
carteileb7@web.de

Schuhhaus Klausner GmbH & Co. KG

Wasserstr. 29
42283 Wuppertal
www.klausner-schuhe.de
Herrn Heinz-Werner Döring
0202 55119-66
Herrn Anke Martin
0202 55119-47

Soner Öztürk

Hofkamp 112
42103 Wuppertal
www.saasil.de
Herrn Soner Öztürk
0202 2838459
info@saasil.de

Sport Croll Inhaber

Torsten Croll
Wily-Brandt-Platz 1
42859 Remscheid
www.sport-croll.de
Herrn Torsten Croll
02191 662568
torsten.croll@sport-croll.de

Sport Voswinkel GmbH & Co. KG

Alte Freiheit 9
42103 Wuppertal
Herrn Peter Hartmann
0202 4784425

Staples (Deutschland) GmbH

Höhne 80
42275 Wuppertal
Herrn Jörg Albert
0202 3716820
49025.copycenter@staples-solutions.com

START NRW GmbH

Berliner Str. 47
42275 Wuppertal
www.start-nrw.de
Frau Christiane Grünewald
0202 551000
christiane.gruenewald@start-nrw.de

Thorsten Schürmann e.K.

Westring 83
42329 Wuppertal
www.aral.de
Herrn Thorsten Schürmann
0202 781423
thorsten.schuermann@tankstelle.de

Toys „R“ Us GmbH

Wily-Brandt-Platz 15
42105 Wuppertal
www.toysrus.de
Herrn Oliver Dapprich
0202 442596

Villa Paulus GmbH & Co. KG

Schüttendelle 30
42857 Remscheid
www.villapaulus.de
Herrn Joachim Schreiber
02191 4619430
schreiber@villapaulus.de

W & G Delikatessen GmbH

Viehhofstr. 105
42117 Wuppertal
www.ghorban.de
Frau Marie Wandersleb
0172 6728615
wandersleb@ghorban.de

Walbusch Walter Busch GmbH & Co. KG

Martinstr. 18
42655 Solingen
www.walbusch.de
Frau Barbara Hundenborn
0212 2060611
barbara.hundenborn@walbusch.de

WMFGroup GmbH

Herzogstr. 26
42103 Wuppertal
www.wmf.com
Frau Christina Maurer
07331 258177
chr.maurer@wmf-group.com

WMFGroup GmbH

Werth 49
42275 Wuppertal
www.wmf.de
Frau Christina Maurer
07331 258177
chr.maurer@wmf-group.de

ZWILLING J.A. Henckels

Retail GmbH
Grünewald Str. 14-22
42657 Solingen
www.zwilling.com
Frau Nadine Gronemeyer
0212 882-217
nadine.gronemeyer@zwilling.com

KAUFMANN-/FRAU IM GESUNDHEITSWESEN

BARMER Abteilung Personalentwicklung
Lichtscheider Str. 89
42285 Wuppertal
www.barmer.de/karriere
Herrn Marcel Franz
0800 333004 99-1615
marcel.franz@barmer.de

Chirurgische Gemeinschaftspraxis

Birkerstr. 1
42651 Solingen
www.cgp-sg.de
Herrn Dr. Norbert Gärtig
0212 202991
gaertig@cgp-sg.de

Curt Beuthel GmbH & Co. KG

Erich-Hoepner-Ring 1
42369 Wuppertal
www.beuthel.de
Frau Ines Krause
0202 43046852
ines.krause@beuthel.de
Herrn Rüdiger Neumann
0202 43046827
ruediger.neumann@beuthel.de
Frau Ines Krause
0202 43046852
ines.krause@beuthel.de

Johanniter-Unfall-Hilfe

e.V. Regionalverband Bergisch-Land
Wittensteinstr. 53
42285 Wuppertal
www.johanniter.de
Herrn Mark Zimmermann
0202 2805716
mark.zimmermann@johanniter.de

Kplus Gruppe GmbH

Schwanenstr. 132
42697 Solingen
www.kplusgruppe.de
Herrn Sven Fließ
0212 705-12705
sven.fluess@kplusgruppe.de

Sana-Klinikum Remscheid GmbH

Burger Str. 211
42859 Remscheid
www.sana-klinikum-remscheid.de
02191 13-3170
bewerbungen-remscheid@sana.de

Sanitätshaus Köppchen GmbH & Co. KG

Wilhelmstr. 15-19
42697 Solingen
www.sanitaetshaus-koepchen.de
Herrn Michael Schmiedel
m.schmiedel@koepchen-sanitaetshaus.de

KAUFMANN-/FRAU IM GROB- UND AUGENHANDEL

„Cimco“ Müller GmbH & Co. Kommanditgesellschaft
Hohenhagener Str. 1-5
42855 Remscheid
www.cimco.de
Herrn Klaus Michael Bauer
02191 3718-01
michael.bauer@cimco.de

Alfred Kaut GmbH & Co. Elektrizitätsgesellschaft

Windhukstr. 88
42277 Wuppertal
www.kaut.de
Frau Gaby Siegert
0202 26820
info@kaut.de

Arthur Dorp (GmbH & Co.)

Sonnenstr. 12/14
42655 Solingen
www.dorp.de
Frau Bonna
0212 223030
bonna@dorp.de

Baubedarf Berg und Mark eG

Unterdörnen 39-45
42283 Wuppertal
www.baubedarf-berg-und-mark.de
Herrn Rainer Gilles
0202 2554211
rg@bergundmark.com

Baubedarf Berg und Mark eG

Schwertstr. 12 a
42651 Solingen
www.baubedarf-berg-und-mark.de
Herrn Rainer Gilles
0202 2554211
rg@bergundmark.com

Bauzentrum Tönnes GmbH & Co. KG

Borner Str. 1-3
42897 Remscheid
www.bauzentrum-toennes.de/
karriere
Herrn Carsten W. Tönnes
02191 60916-19
carsten.toennes@bauzentrum-toennes.de

betoform Hünfeld GmbH

Auf dem Knapp 47
42855 Remscheid
www.thomas-gruppe.de
Frau U. Eberhardt
02191 904133
ute.eberhardt@betoform.de

Brammer GmbH

Theishahner Str. 31
42349 Wuppertal
www.de.brammer.biz
Frau Lena Baumann
0721 7906277
lena.baumann@brammer.biz

Brangs + Heinrich GmbH

Felder Str. 79-81
42651 Solingen
www.braangs-heinrich.de
Herrn Peter Knöppke
0212 2403-125
peter.knoepcke@braangs-heinrich.de

Brillux GmbH & Co. KG

Simonshöfchen 34
42327 Wuppertal
www.brillux.de/ausbildung
Herrn Bernhard Haschke
0251 7188-8780
ausbildung@brillux.de

BS Rollen GmbH

Rotzkotten 14
42897 Remscheid
www.bs-rollen.de
Frau Daniela Meya
02191 5921715
daniela.meya@bs-rollen.de

Christian Fischbacher Gesellschaft mit beschränkter Haftung

Simonshöfchen 27
42327 Wuppertal
www.fischbacher.ch
Frau Christa Büchschenschütz
0202 739090
c.buechschenschutz@fischbacher.com

cilio tisch-accessoires GmbH

Höhscheider Weg 29
42699 Solingen
www.cilio.de
Herrn Stefan Schmitz
0212 658250
s.schmitz@cilio.de

Clever-Diamond-GmbH

Diamantwerkzeuge
Walter-Freitag-Str. 28
42899 Remscheid
www.clever-diamond.de
Frau Mona Rosbach
02191 945540
schaub@clever-diamond.de

Conmetall Meister GmbH

Oberkamper Str. 37-39
42349 Wuppertal
www.conmetallmeister.de
Frau Theresia Kröger
0202 24750-135
theresia.kroeger@conmetallmeister.de

DEG Dach-Fassade-Holz eG

Erich-Hoepner-Ring 2
42369 Wuppertal
www.dde.de
Frau Brigitte Beschorner
02385 933-451
beschorner@dde.de

Delta-V GmbH Büro- und Betriebsrichtungen

Eichenhofer Weg 71
42279 Wuppertal
www.delta-v.de
Herrn Patrick Graeve
02339 909708
patrick.graeve@delta-v.de

Dönges GmbH & Co. KG

Jägerwald 11
42897 Remscheid
www.doenges-rs.de
Herrn Sebastian Fey
02191 5626153
sef@doenges-rs.de

Einkaufsbüro Deutschen Eisenhändler Gesellschaft mit beschränkter Haftung

EDE Platz 1
42389 Wuppertal
www.ede.de
Frau Ann-Kathrin Cyris
0202 6096-879
Ann-Kathrin.Cyris@ede.de

Elspermann Großhandels GmbH & Co. KG

Friedrich-Engels-Allee 155
42285 Wuppertal
www.elspermann.de
Frau Christine Gailing
0234 9556-113
cgailing@elspermann.de

Ernst Krebs Kommanditgesellschaft

Dellenfeld 38-40
42653 Solingen
www.stahl-krebs.de
Frau E. Kemper
0212 5969-37
ekemper@stahl-krebs.de

Gebrüder Dapprich GmbH

Neulandweg 15
42329 Wuppertal
www.dapprich.com
Frau Feisel
0202 870014-48
buero@dapprich.com

Geiwiz GmbH

Dieselstr. 3
42389 Wuppertal
www.geiwiz.de
Herrn Geiwiz
0202 571074

GEPa Gesellschaft zur Förderung der Partnerschaft mit der Dritten Welt mit beschränkter Haftung

Gepa-Weg 1
42327 Wuppertal
www.gepa.de
Frau Jutta Fuhrmann
0202 26683-0
bewerbung@gepa.de

Heinz Hesse KG.

Yale-Allee 17
42329 Wuppertal
www.heinz-hesse-kg.de
Frau Nicole Schatka
0202 734282
nicole.schatka@heinz-hesse-kg.de

Hudora GmbH

Jägerwald 13
42897 Remscheid
www.hudora.de
Frau Andrea James
02191 93484-0
info@hudora.de

Karl Dieckhoff GmbH & Co. KG Anstaltsgesellschaft

In der Fleute 38
42389 Wuppertal
www.dieckhoff-textil.de
Herrn Ralf Höhner
0202 2608016
rhoehner@dieckhoff-textil.de

Konrad Arnold GmbH & Co. KG

Deutscher Ring 85
42327 Wuppertal
www.konrad-arnold.de
Herrn Benjamin Schröder
0202 590007
info@konrad-arnold.de

Korff & Honsberg GmbH & Co. KG.

Daniel-Schürmann-Str. 41
42853 Remscheid
Frau Angelika Grote
02191 9252-16
korberg@angelito.de

KÜCHENPROFI GmbH

Höhscheider Weg 29
42699 Solingen
www.kuechenprofi.de
Herrn Stefan Schmitz
0212 6582-0
s.schmitz@kuechenprofi.de

PAPUSO Industrielle Verpackungsmaterialien GmbH & Co. KG

Kleine Str. 7
42653 Solingen
www.papuso.de
Herrn Sincropi
0212 230260
info@papuso.de
Herrn Lehner
0212 230260
info@papuso.de

Picard & Birkenstock GmbH & Co. KG

Am Blaffertsberg 31
42899 Remscheid
www.picard-birkenstock.de
Herrn Fehler
02191 56250
frank.fehler@pb-pbs.de

R. C. Mannesmann Armaturentechnik GmbH

Lempstr. 24
42859 Remscheid
Frau Bianca Roß
02191 902124
bianca.ross@rcm-at.de

Reinshagen & Schröder GmbH & Co. KG

Südstr. 4-8
42857 Remscheid
www.reinshagen-schroeder.de
Herrn Wieland Hähnel
02191 977210
wieland.haehnel@reinshagen-schroeder.de

Riedel Communications GmbH & Co. KG

Uellendahler Str. 353
42109 Wuppertal
www.riedel.net
Frau Marie Sanders
0202 2929-0
marie.sanders@riedel.net

Scharpenack GmbH

Hochstr. 10
42105 Wuppertal
Frau Irina Lanzafame
0202 27025823
info@scharpenack-gmbh.de

Storch-Ciret Business Services GmbH

Platz der Republik 6-8
42107 Wuppertal
www.storch-ciret.com
Frau Melanie Fischer-Blaß
0202 4920-171
m.fischer-blass@storch-ciret.com

SW-Stahl GmbH

An der Hasenjagd 3
42897 Remscheid
www.swstahl.de
Herrn Michael Marx
02191 4643831
m.marx@swstahl.de

Union Knopf Menswear GmbH

Alarichstr. 18
42281 Wuppertal
www.unionknopf.com
Herrn Thomas Wöhrenkämper
05205 12-524
524@unionknopf.com

VOGEL-BAUER-EDELSTAHL GmbH & Co. KG

Focher Str. 181
42719 Solingen
www.vogel-bauer.de
Herrn Markus Feldker
0212 23027-30
feldker@vogel-bauer.de

Werner Flosbach GmbH & Co. KG

Am Ostbahnhof 5
42859 Remscheid
www.flosbach.de
Herrn Jörg Rebensburg
02191 937000
info@flosbach.de

Werner Jungmann GmbH & Co. KG

Heckinghauser Str. 102-106
42289 Wuppertal
Herrn Matthias Pfann
0202 96222-19
pfann@jungmann-vonzumhoff.de

WETEC Werkzeughandel und technischer Bedarf GmbH & Co. KG

Jägerwald 11
42897 Remscheid
www.wetec.de
Herrn Thomas Pletsch
02191 5626213
top@wetec.de

Wilhelm Jungermann GmbH

Am Eichholz 5
42897 Remscheid
www.wilhelm-jungermann.de
Herrn Reiner Neuhaus
02191 6093117
reiner.neuhaus@wilhelm-jungermann.de

KÜCH/KÖCHIN**ABC Gastronomie-Betriebs GmbH**

Klostergasse 8
42897 Remscheid
www.klosterschaenke-rs.de
Herrn Alexander Klaas
02191 666326
info@klosterschaenke-rs.de

Andreas Kempen

Untenruden 39
42657 Solingen
www.hausrueden.de
Herrn Andreas Kempen
0212 - 81 86 58
info@hausrueden.de

Barmania Allgemeine

Versicherungs-
Aktiengesellschaft
Barmania-Allee 1
42119 Wuppertal
www.looking-4-you.de
Herrn Thomas Dzakowsky
0202 4383132
ausbildung@barmania.de

Bayer Gastronomie GmbH

Aprather Weg
42113 Wuppertal
www.bayer-gastronomie.de
Herrn Florian Reis
0214 3036032
florian.reis@bayer.com

Catering am Brill OHG

Roonstr. 17
42115 Wuppertal
www.ambrill.de
Herrn Tobias Pawellek
0202 301862
tpgastronomie@gmx.de
Hochschul-Sozialwerk Wuppertal Studentenwerk AöR
Max-Horkheimer-Str. 15
42119 Wuppertal
www.hochschul-sozialwerk-wuppertal.de
Frau Anette Schmidt-Koßler
0202 439-2572
personal@hsw.uni-wuppertal.de

Hotel Kromberg GmbH & Co. KG

Kreuzbergstr. 24
42899 Remscheid
www.hotel-kromberg.de
Herrn Markus Kärst
02191 590031
info@hotel-kromberg.de

Landesfinanzschule NRW

Am Schmalenof 4
42369 Wuppertal
www.finanzverwaltung.nrw.de
Frau Corinna Prinz
0202 69827435
corinna.prinz@fv.nrw.de

Meis-Wachauf Petra Marie-Rose S.

Oberrüden 72
42657 Solingen
www.ruedenstein.de
Frau Katrin Lucassen
0212 812314
info@ruedenstein.de
Herrn Ulf Lucassen
0212 812314
info@ruedenstein.de

Rudolf-Steiner-Schulverein

Wuppertal e. V.
Schluchtstr. 21
42285 Wuppertal
Herrn Michael Mengel
0202 2808421

Schaeffler Technologies AG & Co. KG

Mettmanner Str. 79
42115 Wuppertal
www.schaeffler.de
Herrn Rüdiger Dittmann
0202 293-2271
ruediger.dittmann@schaeffler.com

Steinhaus im alten Bahnhof GmbH

Bahnhofstr. 15
42651 Solingen
www.steinhaus-bahnhof.de
Herrn Thorsten Steinhaus
0212 2247071
genuss@steinhaus-bahnhof.de

TEAM-Gastronomie GmbH

Schützenplatz 1
42853 Remscheid
www.team-gastronomie.de
Frau Annette Schwarz
02191 71090
info@team-gastronomie.de

Villa Paulus GmbH & Co. KG

Schüttendelle 30
42857 Remscheid
www.villapaulus.de
Herrn Joachim Schreiber
02191 4619430
schreiber@villapaulus.de

Wipperauer GmbH & Co. KG

Wipperauer 3
42699 Solingen
www.wipperauer.de
Frau Melanie Pappendorf
0212 23362712
bewerbung@wipperauer.de

KONSTRUKTIONS-MECHANIKER/-IN**Alexanderwerk Produktions GmbH**

Kippdorferstr. 6-24
42857 Remscheid
Herrn Fatih Yavuz
02191 795-418
fatih.yavuz@alexanderwerk.com

AMB Apparate- und Maschinenbau GmbH

Mettmanner Str. 14
42115 Wuppertal
Herrn Karlheinz Zorr
0202 2621947
kzorr@ambwuppertal.com

Heinz Berger Maschinenfabrik GmbH & Co. KG

Kohlfurter Brücke 69
42349 Wuppertal
www.heinzberger.de
Herrn Frank Jürgen Ohliger
0202 247420
personal@bergerrgruppe.de

Helmut Kempkes GmbH

Bismarckstr. 59
42853 Remscheid
www.kuli.com
Herrn Oliver Riese
02191 434-0
info@kuli.com

HYWEMA Josef Schwahlen

GmbH & Co. KG
Wuppertaler Str. 148
42653 Solingen
www.hywema.de
Herrn Guido Gruppen
0212 2577180
verkauf@hywema.de

RHEWUM GmbH

Rosentalstr. 24
42899 Remscheid
www.rhewum.com
Personalabteilung
02191 57670
info@rhewum.de

Schumacher Titan

GmbH & Co. KG
Löhndorfer Str. 29
42699 Solingen
www.schumacher-titan.de
Herrn Thomas Lüdke
0212 262380
info@schumacher-titan.de

START NRW GmbH

Berliner Str. 47
42275 Wuppertal
www.start-nrw.de
Frau Christiane Grünewald
0202 551000
christiane.grunewald@
start-nrw.de

Vaillant GmbH

Berghauser Str. 40
42859 Remscheid
www.career-vaillant-group.com
Frau Caroline Vogt
02191 2111
career@vaillant-group.com

**KRAFTFAHRZEUG-
MECHATRONIKER/-IN****AVL Schrick GmbH**

Dreherstr. 3-5
42899 Remscheid
www.avl-schrick.com
Frau Sandra Antony-Tekook
02191 950-0
DEREMHR@avl.com

**Mercedes-Benz Vertrieb
PKW GmbH Niederlassung
Wuppertal/Solingen/
Remscheid**

Varrsbecker Str. 123
42115 Wuppertal
www.mercedes-benz-
wuppertal.de
Herrn Björn Dörpfeld
0202 7191-760
bjorn.doeppfeld@daimler.com

**Werner Jungmann
GmbH & Co. KG**

Heckinghauser Str. 102-106
42289 Wuppertal
Herrn Matthias Pfann
0202 96222-19
pfann@jungmann-vonzum-
hoff.de

WSW Wuppertaler

Stadtwerke GmbH
Bromberger Str. 39-41
42281 Wuppertal
www.wsw-online.de/ausbildung
Herrn Thomas Lachrath
0800 5694000
ausbildung@wsw-online.de

LACKLABORANT/-IN

**Axalta Coating Systems
Germany GmbH & Co. KG**
Christbusch 25
42285 Wuppertal
www.axaltacs.com/de/Ausbildung
Herrn Dr. Roland Somborn
0202 529-1705
roland.somborn@axaltacs.com

**MASCHINEN- UND
ANLAGENFÜHRER/-IN****Accuride Wheels Solingen
GmbH**

Weyerstr. 112-114
42697 Solingen
Herrn Michael Beck
0212 7012499
michael.beck@kronprinz.de
Frau Stefanie Voß
0212 7012458
stefanie.voss@kronprinz.de

**Adient Metal Forming
Technologies GmbH**

Mühlenstr. 21
42699 Solingen
www.adient.com
Frau Anne Lehnert
0212 2248-212
recruitment.azubi.mft@
adient.com

**AMOHR Technische Textilien
GmbH**

Hüfenfeldstr. 57 a
42285 Wuppertal
www.amohr.com
Herrn Alexander Müller
0202 28270
alexander.mueller@amohr.com

**ARICON Kunststoffwerk
GmbH**

Monhofer Feld 1-3
42697 Solingen
www.aricon.de
Herrn Marc Sommer
0212 38232-0
info@aricon.de

ARNTZ GmbH & Co. KG

Lenneper Str. 35
42855 Remscheid
www.arntz.de
Herrn Andreas Schumacher
02191 9986315
a.schumacher@arntz.de

Artur Mönch GmbH & Co. KG

Dieselsstr. 4
42389 Wuppertal
www.moench-elastic.de
Herrn Erwin Sondermann
0202 260700
erwin.sondermann@
moench-elastic.de

**Axalta Coating Systems
Germany GmbH & Co. KG**

Christbusch 25
42285 Wuppertal
www.axaltacs.com/de/Ausbildung
Herrn Dr. Roland Somborn
0202 529-1705
roland.somborn@axaltacs.com

**Bandfabrik Gebr. Stuhr
GmbH**

Höhenstr. 61-63
42111 Wuppertal
Herrn Dirk Stefanak
0202 2772720
d.stefanak@stuhband.de

Bobotex Hans Ladwig

GmbH & Co. KG
Spitzenstr. 35
42389 Wuppertal
www.bobotex.de
Herrn Oliver Jung
0202 60707-0
bewerbung@bobotex.de
Herrn Michael Ech
0202 60707-0
bewerbung@bobotex.de

Borbet Solingen GmbH

Weyerstr. 112-114
42697 Solingen
www.borbet.de
Frau Marina Hase
0212 2267-810
marina.hase@
borbet-solingen.de
Herrn Marcel
0212 2267-706
marcel.martin@
borbet-solingen.de

Bornemann-Etiketten GmbH

Otto-Hahn-Str. 19
42369 Wuppertal
www.bornemann-etiketten.de
Frau Heidi Volkmann
0202 47897-140
hvo@bornemann-etiketten.de

Carl Aug. Picard GmbH

Haster Aue 9
42857 Remscheid
Herrn Philipp Becker
02191 893-145
philipp.becker@capicard.de

CCL Design GmbH

Lindesfeld 26-27
42653 Solingen
www.ccl-design.com
Herrn Volker Bründer
0212 3827261
vbrueder@cclind.com

Coroplast Fritz Müller

GmbH & Co. KG
Wittener Str. 271
42279 Wuppertal
www.coroplast.de
Frau Carolin Rüthers
0202 2681311
c.ruethers@coroplast.de

EM Klebetechnik GmbH

Aufderhöher Str. 106
42699 Solingen
www.em-klebetechnik.de
Herrn Hartmut Martin
0212 382070
info@em-klebetechnik.de
Herrn Thomas Neisius
0212 382070
info@em-klebetechnik.de

Gebr. Becker GmbH

Hölder Feld 29-31
42279 Wuppertal
www.becker-international.com
Herrn Marco Hausmann
0202 697-244
hausmann@
becker-international.com

**Gebr. Wylach
Textilveredlungs GmbH**

Krautstr. 73
42289 Wuppertal
www.gebrueder-wylach.de
Herrn Andreas Ellenberger
0202 263880
info@gebrueder-wylach.de
Frau Sabine Klasan
0202 263880
info@gebrueder-wylach.de

Gebrüder Jaeger GmbH

Otto-Hahn-Str. 7
42369 Wuppertal
www.jaeger-ttc.com
Frau Viviane Stumpe
0202 24656120
viviane.stumpe@jaeger-ttc.com

Halbach Seidenbänder

Vertrieb GmbH
Ritterstr. 15
42899 Remscheid
www.halbach-seidenbaender.com
Frau Claudia Schwentüt
02191 958340
cs@halbach.ag

Haribo GmbH & Co. KG.

Wuppertaler Str. 76
42653 Solingen
www.haribo.de
Herrn Helmut Vesper
0212 2502-165
helmut.vesper@haribo.com

J. vom Cleff A. Sohn

GmbH & Co. KG
Kemannstr. 90
42349 Wuppertal
www.vomcleff.de
Herrn Victor Martinez
0202 4798934
bewerbung@vomcleff.de

J.H. vom Baur Sohn

GmbH & Co. KG
Marktstr. 34
42369 Wuppertal
www.vombaur.de
Herrn Bernd Salla
0202 24661-16
bsalla@vombaur.de

Johnson & Johnson GmbH

Heckinghauser Str. 263
42289 Wuppertal
Herrn Stephan Bunsch
0202 6298-128
sbunsch@ts.jnj.com

Julius Berger

GmbH & Co. KG
Kohlfurter Str. 4-6
42349 Wuppertal
www.berger-garten.com
Frau Isabell Petzoldt-Biefert
0202 247590

Konrad Arnold

GmbH & Co. KG
Deutscher Ring 85
42327 Wuppertal
www.konrad-arnold.de
Herrn Benjamin Schröder
0202 590007
info@konrad-arnold.de

Kortenbach GmbH

Weyerstr. 277
42719 Solingen
www.kortenbach.de
Herrn Jens Kortenbach
0212 38386-14
jens.kortenbach@
kortenbach.de

Kretzer Scheren GmbH

Löhndorfer Str. 171-173
42699 Solingen
www.kretzer.de
Frau Sandra-Isabell Müller
0212 26235-23
s.mueller@kretzer.de

KS SYSTEC Dr. Schmidbauer

GmbH & Co. KG
Beyenburg Str. 150
42287 Wuppertal
www.kssystec.de
Herrn Michael Thomas
0202 2671143
michael.thomas@kssystec.de

KSM Castings Group GmbH

Schwelmer Str. 183
42389 Wuppertal
Herrn Angelo Mancino
0202 6087190
angelo.mancino@
ksmcastings.com

Mozart AG

Schmalzgraben 15
42655 Solingen
www.mozart-blades.de
Frau Stefanie Rubach
0212 22090

Muckenhaupt & Nusselt

GmbH & Co KG
Paul-Gerhardt-Str. 25
42389 Wuppertal
Frau Sabine Müller
0202 2605-0
s.mueller@munu-kabel.de

P.F. Freund & Cie. GmbH

Hahnerberger Str. 94-96
42349 Wuppertal
www.freund-cie.com
Frau Kerstin Happ
0202 4092931
happ@freund-cie.com

PROTAURUS Produktion +

Logistik GmbH
Dellenfeld 26
42653 Solingen
www.protaurus.de
Frau Annette Hahnenfurth
0212 8815950
personal@protaurus.de

**R S G Rostfrei-Schneid-
werkzeuge Gesellschaft mit**

beschränkter Haftung
Löhndorfer Str. 169
42699 Solingen
www.rsg-solingen.de
Frau Heike Thelen
0212 6400
personalbuero@rsg-solingen.de

Schaeffler Technologies

AG & Co. KG
Mettmanner Str. 79
42115 Wuppertal
www.schaeffler.de
Herrn Rüdiger Dittmann
0202 293-2271
ruediger.dittmann@
schaeffler.com

Schäfer Produkte GmbH

Simonshöfchen 53
42327 Wuppertal
Herrn Klaus Schäfer
0202 69534-0

STAHLWILLE Eduard Wille

GmbH & Co. KG
Lindenallee 27
42349 Wuppertal
www.stahlwille.de
Herrn Peter Backhaus
0202 4791539
backhaus@stahlwille.de

Stokvis Tapes Deutschland GmbH

Industriestr. 77
42327 Wuppertal
www.stokvistapes.de
Frau Andrea Stender
0202 2636102
stender@stokvistapes.de

TKM GmbH

In der Flute 18
42897 Remscheid
www.tkmgroup.com
Herrn Dirk Lehmkuhler
02191 969-300
dlehmkuhler@tkmgroup.com

United Salon Technologies GmbH

Ketzberger Str. 34
42653 Solingen
www.jaguar-solingen.com
Herrn Uwe Grah
0212 383288-418
personal@ust-germany.com

Vorwerk Elektrowerke GmbH & Co. KG

Blombacher Bach 3
42287 Wuppertal
www.vorwerk.de
Herrn Tino Bachmann
0202 564-2235
tino.bachmann@vorwerk.de

YKK Stocco Fasteners GmbH

Kirchhofstr. 52
42327 Wuppertal
www.stocco-ykk.de
Frau Claudia Köhler
0202 7493-544
claudia_koehler@stocco-ykk.de

ZWILLING J.A. Henckels Deutschland GmbH

Grünwalder Str. 14-22
42657 Solingen
www.zwilling.com
Frau Nadine Gronemeyer
0212 1882-217
nadine.gronemeyer@zwilling.com

MASKENBILDER/-IN**Wuppertaler Bühnen und Sinfonieorchester GmbH**

Kurt-Drees-Str. 4
42283 Wuppertal
www.wuppertaler-buehnen.de
Frau Thun
0202 5637604
personalteam@wuppertaler-buehnen.de

MECHATRONIKER/-IN**Accuride Wheels Solingen GmbH**

Weyerstr. 112-114
42697 Solingen
Herrn Michael Beck
0212 7012499
michael.beck@kronprinz.de
Frau Stefanie Voß
0212 7012458
stefanie.voss@kronprinz.de

Adient Metal Forming Technologies GmbH

Mühlenstr. 21
42699 Solingen
www.adient.com
Frau Anne Lehnert
0212 2248-212
recruitment.azubi.mft@adient.com

AMB Apparate- und Maschinenbau GmbH

Mettmanner Str. 14
42115 Wuppertal
Herrn Karlheinz Zorr
0202 2621947
kzorr@ambwuppertal.com

Aptiv Services Deutschland GmbH

Am Technologiepark 1
42119 Wuppertal
www.delphi.com
Herrn Sebastian Pepke
0202 2912430
Sebastian.Pepke@delphi.com

Axalta Coating Systems Germany GmbH & Co. KG

Christbusch 25
42285 Wuppertal
www.axaltacs.com/de/Ausbildung
Herrn Dr. Roland Somborn
0202 529-1705
roland.somborn@axaltacs.com

BIA Kunststoff- und Galvanotechnik GmbH & Co. KG

Lotharstr. 6
42655 Solingen
www.bia-kunststoff.de
Frau Anja Jaenecke
0212 22330401
ausbildung@bia-kunststoff.de

Brose Schließsysteme GmbH & Co. Kommanditgesellschaft

Otto-Hahn-Str. 34
42369 Wuppertal
www.brose.com
Herrn Matthias Selmigkeit
0202 4667-347
matthias.selmigkeit@brose.com

Carl Aug. Picard GmbH

Haster Aue 9
42857 Remscheid
Herrn Philipp Becker
02191 893-145
philipp.becker@capicard.de

CCL Design GmbH

Lindgesfeld 26-27
42653 Solingen
www.cd-design.com
Herrn Volker Bründer
0212 3827261
vbründer@cclind.com

Gebr. Becker GmbH

Hölder Feld 29-31
42279 Wuppertal
www.becker-international.com
Herrn Marco Hausmann
0202 697-244
hausmann@becker-international.com

Gebrüder Jaeger GmbH

Otto-Hahn-Str. 7
42369 Wuppertal
www.jaeger-ttc.com
Frau Viviane Stumpe
0202 24656120
viviane.stumpe@jaeger-ttc.com

Gedore-Werkzeugfabrik GmbH & Co. KG

Remscheider Str. 149
42899 Remscheid
www.gedore.de
Frau Sandra Schiermeyer
02191 596-381
sandra.schiermeyer@gedore.com

Großwäscherei Voss GmbH

Gasstr. 26-30
42369 Wuppertal
www.voss-wuppertal.de
Herrn Stefan Ronsdorf
0202 2433078
stefan.ronsdorf@voss-wuppertal.de

Hauk Heat Treatment GmbH

Walter-Freitag-Str. 25
42899 Remscheid
www.haerterei-hauk.de
Herrn Gerald Frank
02191 562022
gerald.frank@haerterei-hauk.de

Heinz Berger Maschinenfabrik GmbH & Co. KG

Kohlfurth Brücke 69
42349 Wuppertal
www.heinzberger.de
Herrn Frank Jürgen Ohliger
0202 247420
personal@bergergruppe.de

Johnson & Johnson GmbH

Heckinghauser Str. 263
42289 Wuppertal
Herrn Stephan Bunsch
0202 6298-128
sbunsch@tits.jnj.com

K. A. Schmersal GmbH & Co. KG

Mödinghofe 30
42279 Wuppertal
www.schmersal.com
Herrn Holger Stoffel
0202 6474-187
hstoffel@schmersal.com

KNIPEX-Werk C. Gustav Putsch KG

Oberkamper Str. 13
42349 Wuppertal
www.knipex.de
Herrn Thorsten Herkert
0202 47941258
t.herkert@knipex.de

Muckenhaupt & Nusselt GmbH & Co. KG

Paul-Gerhardt-Str. 25
42389 Wuppertal
Frau Sabine Müller
0202 2605-0
s.mueller@munu-kabel.de

Oerlikon Barmag Zweigniederlassung der Oerlikon Textile GmbH & Co. KG

Leverkuser Str. 65
42897 Remscheid
www.oerlikon.com
Frau Tanja Gbor
02191 671276
tanja.gbor@oerlikon.com

Profilator GmbH & Co. KG

Zum alten Rangierbahnhof 18
42329 Wuppertal
www.profilator.de
Frau Sonja Maus
0202 2788242
maus@profilator.de

Remscheider

Wellpappenfabrik Otto Hampel GmbH & Co. KG
Borner Str. 28
42897 Remscheid
www.hampel.de
Herrn Thomas Drissen
02191 992-0
bewerbung@hampel.de
Herrn Thomas Guderian
02191 992-0
bewerbung@hampel.de

Röltgen GmbH & Co. KG

Paul-Röltgen-Str. 10
42699 Solingen
www.roeltgen.de
Herrn Marc Alexander Baehr
0212 33990
m.baehr@roeltgen.de

Schneiderei GmbH

Kärntener Str. 19
42697 Solingen
Herrn Thomas Fuchs
0212 7000354
t.fuchs@schneiderei.com

SMS Elotherm GmbH

In der Flute 2
42897 Remscheid
www.elotherm.com
Herrn Faried Abdelhadi
02191 891-228
ffrank@sms-elotherm.com

Vaillant GmbH

Berghauser Str. 40
42859 Remscheid
www.career-vaillant-group.com
Frau Caroline Vogt
02191 2111
career@vaillant-group.com

Vorwerk Elektrowerke GmbH & Co. KG

Blombacher Bach 3
42287 Wuppertal
www.vorwerk.de
Herrn Tino Bachmann
0202 564-2235
tino.bachmann@vorwerk.de

ZWILLING J.A. Henckels Deutschland GmbH

Grünwalder Str. 14-22
42657 Solingen
www.zwilling.com
Frau Nadine Gronemeyer
0212 1882-217
nadine.gronemeyer@zwilling.com

MEDIENGESTALTER/-IN BILD UND TON**Filmproduktion Siegersbusch**

Friedrich-Ebert-Str. 143 e
42117 Wuppertal
www.siegersbusch.de
Herrn Grisca Windus
0202 25370-60
info@siegersbusch.de

MEDIENGESTALTER/-IN DIGITAL UND PRINT**12-05 Werbeagentur GmbH & Co. KG**

Fürker Str. 47
42697 Solingen
www.12-05.de
Herrn Marcus Aue
0212 2338796-0
m.aue@12-05.de

Axel Kurz

Vorm Eichholz 2
42119 Wuppertal
www.pixelproduction.de
Herrn Axel Kurz
0202 695908-0
info@pixelproduction.de

b.s.r. bild . satz . repro gmbh

Schwesterstr. 88
42285 Wuppertal
www.bsr-media.de
Herrn Uwe Langhoff
0202 252360
info@bsr-media.de

Bergische Universität Wuppertal der Kanzler Dez. 5

Gaußstr. 20
42119 Wuppertal
www.ausbildung.uni-wuppertal.de
Frau Claudia Anders
0202 439-3987
canders@uni-wuppertal.de

Conmetall Meister GmbH

Oberkamper Str. 37-39
42349 Wuppertal
www.conmetallmeister.de
Frau Theresia Kröger
0202 24750-135
theresia.kroeger@conmetallmeister.de

dasMinisterium.com Werbeagentur GmbH

Hofaue 59
42103 Wuppertal
www.dasministerium.com
Herrn Florian Kops
0202 85069 850
fk@dasministerium.com

dialoop GmbH Agentur für Neue Kommunikation

Hofaue 35
42103 Wuppertal
www.dialoop.de
Frau Janine Becker
0202 979010
mail@dialoop.de

Einkaufsbüro Deutscher Eisenhändler Gesellschaft mit beschränkter Haftung

EDE Platz 1
42389 Wuppertal
www.ede.de
Frau Ann-Kathrin Cyris
0202 6096-879
Ann-Kathrin.Cyris@ede.de

Federmann und Kampczyk design gmbh.

Viehofstr. 119
42117 Wuppertal
www.federmann-kampczyk.de
Herrn Jan Federmann
0202 2802121
info@federmann-kampczyk.de

Fotostudio Alkim

Große Flurstr. 72
42275 Wuppertal
www.fotoalkim.com
Herrn Kemal Yildirim
0202 7250927
info@fotoalkim.com

Halbach Seidenbänder Vertrieb GmbH

Ritterstr. 15
42899 Remscheid
www.halbach-seidenbaender.com
Frau Claudia Schwentt
02191 958340
cs@halbach.ag

Hampe Druck GmbH & Co. KG

Wittener Str. 53
42279 Wuppertal
www.hampedruck.de
Herrn Andreas Hampe
0202 76979840
bewerbung@hampedruck.de

Heinrich Klar Schilder- und Etikettenfabrik GmbH & Co. KG

Neuer Weg 12-16
42111 Wuppertal
www.schilder-klar.de
Herrn Klaus Eisenach
0202 2772211
klaus.eisenach@schilder-klar.de

Hermann Ullrich GmbH & Co. KG

Cronenberger Str. 58
42651 Solingen
www.my-uform.de
Frau Marie-Luise Hasler
0212 2220738

item Industrietechnik GmbH

Friedenstr. 107-109
42699 Solingen
www.item24.de
Frau Katharina Lausmann
0212 6580-300
personal@item24.com

K. A. Schmersal GmbH & Co. KG

Mödinghofe 30
42279 Wuppertal
www.schmersal.com
Herrn Holger Stoffel
0202 6474-187
hstoffel@schmersal.com

KÜCHENPROFI GmbH

Höhscheider Weg 29
42699 Solingen
www.kuechenprofi.de
Herrn Stefan Schmitz
0212 6582-0
s.schmitz@kuechenprofi.de

Ley + Wiegandt GmbH + Co

Mödinghofe 26
42279 Wuppertal
www.ley-wiegandt.de
Herrn Jan Vetter
0202 250610
info@ley-wiegandt.de

MARXBÖHMER GmbH

Hindenburgstr. 60
42853 Remscheid
www.marxböhmmer.de
Frau Gabi Marx
02191 46378-0
jobs@marxböhmmer.de

Michael Tobias Content Marketing Limited

Werwolf 38
42651 Solingen
www.michael-tobias.com
Herrn Michael Tobias
0212 38342292
mt@michael-tobias.com

netz kern AG

Oberbergische Str. 63
42285 Wuppertal
www.netzkern.de
Frau Angela Schlenz
0202 5199111
angela.schlenz@netzkern.de

PRÄSENTA PROMOTION INTERNATIONAL GmbH

Konrad-Adenauer-Str. 72-74
42651 Solingen
www.praesenta.de
Frau Sabine Bley
0212 2801-0
bewerbung@praesenta.de

Stadtverwaltung Solingen Aus- und Fortbildung

Walter-Scheel-Platz 1
42651 Solingen
www.solingen.de
Frau Anja Gommer
0212 2903272
a.gommer@solingen.de

tangolima GmbH

Freiheitstr. 185-187
42853 Remscheid
www.tangolima.de
Frau Sarah Majewski
02191 9348542
jobs@tangolima.de

twocream.creativemedia gmbh

Besenbruchstr. 15
42285 Wuppertal
www.twocream.com
Herrn Christoph Hakenberg
0202 43094-0
bewerbung@twocream.com

unikat-Werbeagentur GmbH

Hauptstr. 76
42349 Wuppertal
0202 76965840
Herrn Jan Schletter
0202 769658-43
schletter@unikat.net

wppt: kommunikation GmbH

Treppenstr. 17-19
42115 Wuppertal
www.wppt.de
Herrn Süleyman Kayaalp
0202 4296610
sk@wppt.de

MEDIENKAUFMANN/-FRAU DIGITAL UND PRINT**B. Boll Verlag des Solinger Tageblattes GmbH & Co**

Mummstr. 9
42651 Solingen
www.solinger-tageblatt.de
Herrn Stefan M. Kob
0212 299-106
stefan.kob@solinger-tageblatt.de

Hermann Ullrich GmbH & Co. KG

Cronenberger Str. 58
42651 Solingen
www.my-uform.de
Frau Marie-Luise Hasler
0212 2220738

J.H. Born GmbH

Am Walde 23
42119 Wuppertal
www.born-verlag.de
Frau Sigrid Born
0202 24308-0
born@born-verlag.de

u-form Testsysteme GmbH & Co. KG

Klauberger Str. 1
42651 Solingen
www.my-uform.de
Frau Marie-Luise Hasler
0212 2220738

MEDIENTECHNOLOGE/-IN DRUCK**Eugen Huth GmbH u. Co. KG**

Vohwinkler Str. 65
42329 Wuppertal
www.huth-wuppertal.de
Herrn Werner Grimm
0202 273360
grimm@huth-wuppertal.de

Hampe Druck GmbH & Co. KG

Wittener Str. 53
42279 Wuppertal
www.hampedruck.de
Herrn Andreas Hampe
0202 76979840
hampe@hampedruck.de

Hermann Ullrich GmbH & Co. KG

Cronenberger Str. 58
42651 Solingen
www.my-uform.de
Frau Marie-Luise Hasler
0212 2220738

Konrad Arnold GmbH & Co. KG

Deutscher Ring 85
42327 Wuppertal
www.konrad-arnold.de
Herrn Benjamin Schröder
0202 590007
info@konrad-arnold.de

Ley + Wiegandt GmbH + Co

Mödinghofe 26
42279 Wuppertal
www.ley-wiegandt.de
Herrn Jan Vetter
0202 250610
info@ley-wiegandt.de

MEDIENTECHNOLOGE/-IN DRUCKVERARBEITUNG**Hermann Ullrich GmbH & Co. KG**

Cronenberger Str. 58
42651 Solingen
www.my-uform.de
Frau Marie-Luise Hasler
0212 2220738

Ley + Wiegandt GmbH + Co

Mödinghofe 26
42279 Wuppertal
www.ley-wiegandt.de
Herrn Jan Vetter
0202 250610
info@ley-wiegandt.de

MEDIENTECHNOLOGE/-IN SIEBDRUCK**CCL Design GmbH**

Lindgesfeld 26-27
42653 Solingen
www.ccl-design.com
Herrn Volker Bründer
0212 3827261
vbruender@cclind.com

Heinrich Klar Schilder- und Etikettenfabrik GmbH & Co. KG

Neuer Weg 12-16
42111 Wuppertal
www.schilder-klar.de
Herrn Klaus Eisenach
0202 2772211
klaus.eisenach@schilder-klar.de

ÜBERFLÄCHENBESCHICHTER/-IN**BIA Kunststoff- und Galvanotechnik GmbH & Co. KG**

Lotharstr. 6
42655 Solingen
www.bia-kunststoff.de
Frau Anja Jaenecke
0212 22330401
ausbildung@bia-kunststoff.de

KNIPEX-Werk C. Gustav Putsch KG

Oberkamper Str. 13
42349 Wuppertal
www.knipex.de
Herrn Thorsten Herkert
0202 47941258
t.herkert@knipex.de

PACKMITTELTECHNOLOGE/-IN**Eugen Huth GmbH u. Co. KG**

Vohwinkler Str. 65
42329 Wuppertal
www.huth-wuppertal.de
Herrn Werner Grimm
0202 273360
grimm@huth-wuppertal.de

Remscheider Wellpappenfabrik Otto Hampel GmbH & Co. KG

Borner Str. 28
42897 Remscheid
www.hampel.de
Herrn Thomas Drissen
02191 992-0
bewerbung@hampel.de
Herrn Thomas Guderian
02191 992-0
bewerbung@hampel.de

PERSONALIENLEISTUNGS- KAUFMANN/-FRAU**AIBC Personalberatungs-GmbH**

Kleiner Werth 34
42275 Wuppertal
www.abcgroupp.de
Herrn Marc Schiller
0202 946930
marc.schiller@abcgroupp.de

AIBC Personaldienstleistungs- GmbH

Daniel-Schürmann-Str. 14
42853 Remscheid
www.abcgroupp.de
Herrn Marc Schiller
0202 946930
marc.schiller@abcgroupp.de

BESTpro Personalkonzepte GmbH

Trunthof 6
42103 Wuppertal
www.bestpro-personal.de
Frau Claudia Konrad
0202 698310
info@bestpro-personal.de

DiTec Gesellschaft für Zeitarbeit Personal- und Büromanagement mbH

Nordstr. 16
42853 Remscheid
www.ditec-zeitarbeit.de
Herrn Pisana
02191 933150
info@дитеc-rs.de

Hans Arno Beer Maria Teresa Fernandez Alvarez und Sylvia Fuchs

Alleestr. 73
42853 Remscheid
www.zbl-zeitarbeit.de
Frau Sylvia Fuchs
02191-927271
s.fuchs@zbl-zeitarbeit.de

IPD-Ihr-Personal-Dienstleister GmbH

Berliner Str. 185
42277 Wuppertal
www.ipd-personal.de
Herrn Benjamin Klein
0202 9763616
b.klein@ipd-personal.de

JOB AG Industrial Service GmbH

Neumarktstr. 2
42103 Wuppertal
www.job-ag.com
Herrn Martin Neumann
0202 946380

Job2Top GmbH

Lenneper Str. 2
42855 Remscheid
www.job2top.de
Frau Edita Prnjak
02191 58945915
eprnjak@job2top.de

JOBexpress Bergisch Land GmbH

Merscheider Str. 3
42699 Solingen
Herrn Daniel Buscher
0212 6450480
info@jobexpress-bergisch-land.de

Office4U Personalmanagement AG

Werth 96
42275 Wuppertal
www.office4u-ag.de
Herrn Ralf Lemle
0202 2584-100
ralf.lemle@office4u-ag.de

PDBerg GmbH Personaldienstleistungsgesellschaft Bergisches Land mbH

Berghauser Str. 62
42859 Remscheid
www.pdberg.de
Herrn Rainer Hussels
02191 900-187
rainer.hussels@pdberg.de

Peiniger Personalberatung GmbH

Lindgesfeld 31
42653 Solingen
www.peiniger-personalberatung.de
Frau Anke Andrea Peiniger
0212 50386
info@peiniger-personalberatung.de

START NRW GmbH

Berliner Str. 47
42275 Wuppertal
www.start-nrw.de
Frau Christiane Grünewald
0202 551000
christiane.grunewald@start-nrw.de

**PRODUKTIONSFACHKRAFT
CHEMIE****Axalta Coating Systems
Germany GmbH & Co. KG**

Christbusch 25
42285 Wuppertal
www.axaltacs.com/de/Ausbildung
Herrn Dr. Roland Somborn
0202 529-1705
roland.somborn@axaltacs.com

PRODUKTIONSMECHANIKER/-IN – TEXTIL**Artur Mönch GmbH & Co. KG**

Dieselstr. 4
42389 Wuppertal
www.moench-elastic.de
Herrn Erwin Sondermann
0202 260700
erwin.sondermann@moench-elastic.de

Gebrüder Jaeger GmbH

Otto-Hahn-Str. 7
42369 Wuppertal
www.jaeger-ttc.com
Frau Viviane Stumpe
0202 24656120
viviane.stumpe@jaeger-ttc.com

**J.H. vom Baur Sohn
GmbH & Co. KG**

Marktstr. 34
42369 Wuppertal
www.vombaur.de
Herrn Bernd Salla
0202 24661-16
bsalla@vombaur.de

**JUMBO-Textil
GmbH + Co. KG**

Wittener Str. 222
42279 Wuppertal
www.jumbo-textil.de
Herrn Heinz-Georg Tillmann
0202 6488123
heinz.georg.tillmann@jumbo-textil.de

**Konrad Arnold
GmbH & Co. KG**

Deutscher Ring 85
42327 Wuppertal
www.konrad-arnold.de
Herrn Benjamin Schröder
0202 590007
info@konrad-arnold.de

PRODUKTIONSTECHNOLOGE/-IN**Vaillant GmbH**

Berghauser Str. 40
42859 Remscheid
www.career-vaillant-group.com
Frau Caroline Vogt
02191 2111
career@vaillant-group.com

**PRODUKTVEREDLER/-IN –
TEXTIL****Gebrüder Jaeger GmbH**

Otto-Hahn-Str. 7
42369 Wuppertal
www.jaeger-ttc.com
Frau Viviane Stumpe
0202 24656120
viviane.stumpe@jaeger-ttc.com

**RESTAURANTFACH-
MANN/-FRAU****ABC Gastronomie-Betriebs
GmbH**

Klostergasse 8
42897 Remscheid
www.klosterschaeenke-rs.de
Herrn Alexander Klaas
02191 666326
info@klosterschaeenke-rs.de

Catering am Brill OHG

Roonstr. 17
42115 Wuppertal
www.ambrill.de
Herrn Tobias Pawellek
0202 301862
tpgastronomie@gmx.de

Jens Konrad

Karl Hartmann
Robert-Lütters-Weg 7
42349 Wuppertal
www.alterspeicher-solingen.de
Herrn Jens Konrad Karl
Hartmann

Meis-Wachauf Petra**Marie-Rose S.**

Obenruden 72
42657 Solingen
www.ruedenstein.de
Frau Katrin Lucassen
0212 812314
info@ruedenstein.de
Herrn Ulf Lucassen
0212 812314
info@ruedenstein.de

**Steinhaus im alten Bahnhof
GmbH**

Bahnhoftstr. 15
42651 Solingen
www.steinhaus-bahnhof.de
Herrn Thorsten Steinhaus
0212 2247071
genuss@steinhaus-bahnhof.de

TEAM-Gastronomie GmbH

Schützenplatz 1
42853 Remscheid
www.team-gastronomie.de
Frau Annette Schwarz
02191 71090
info@team-gastronomie.de

Villa Paulus GmbH & Co. KG

Schüttendelle 30
42857 Remscheid
www.villapaulus.de
Herrn Joachim Schreiber
02191 4619430
schreiber@villapaulus.de

Wipperaeue GmbH & Co. KG

Wipperraeue 3
42699 Solingen
www.wipperraeue.de
Frau Melanie Pappendorf
0212 23362712
bewerbung@wipperraeue.de

**SERVICEFACHKRAFT FÜR
DIALOGMARKETING****HAZET-WERK Hermann**

Zerver GmbH & Co. KG
Güldenwerther Bahnhofstr. 25
42857 Remscheid
www.hazet.de
Herrn Helmut Axmacher
02191 792268
personal@hazet.de

**Walbusch Walter Busch
GmbH & Co. KG**

Martinstr. 18
42655 Solingen
www.walbusch.de
Frau Barbara Hundenborn
0212 2060611
barbara.hundenborn@walbusch.de

SERVICEFAHRER/-IN**Curt Beuthel GmbH & Co. KG**

Erich-Hoepner-Ring 1
42369 Wuppertal
www.beuthel.de
Frau Britta Tschirlei
0202 43046818
britta.tschirlei@beuthel.de
Herrn Rüdiger Neumann
0202 43046827
ruediger.neumann@beuthel.de
Frau Ines Krause
0202 43046852
ines.krause@beuthel.de

Malteser-Hilfsdienst e.V.

Gebitesnummer 40146300
50350 Hürth
www.malteser-solingen.de
Frau Bettina Heuschkel
0212 206390
bettina.heuschkel@malteser.org

**Reha-Team Beuthel Re-
habilitationstechnik am
Menschen Gesellschaft mit
beschränkter Haftung**

Erich-Hoepner-Ring 1
42369 Wuppertal
www.beuthel.de
Frau Britta Tschirlei
0202 43046818
britta.tschirlei@beuthel.de

**SERVICEKRAFT FÜR SCHUTZ
UND SICHERHEIT****Carlo Capuano Services UG
(haftungsbeschränkt)**

Brühler Str. 115
42657 Solingen
www.ccs-security.de
Herrn Wirtz
0212 1392959
wirtz@ccs-security.de

**Hectas Sicherheitsdienste
GmbH**

Konsumstr. 45
42285 Wuppertal
Herrn Daniel Kleinlbeck
0202 947999-25
daniel.kleinlbeck@hectas.de

**Wach- und Schließ-Gesell-
schaft Elberfeld-Barmen
Nachf. Herkströter
GmbH & Co. KG**

Deutscher Ring 88
42327 Wuppertal
www.wsg-wuppertal.de
Herrn Schiller
0202 27457-29
m.schiller@wsg-wuppertal.de

**SPORT- UND FITNESS-
KAUFMANN/-FRAU****Bergische Universität
Wuppertal der Kanzler
Dez. 5**

Gaußstr. 20
42119 Wuppertal
www.ausbildung.uni-
wuppertal.de
Frau Claudia Anders
0202 439-3987
canders@uni-wuppertal.de

Physiotherapie Hastenrath

Grünewalder Str. 55
42657 Solingen
www.medi-training.de
Frau Sandra Schmidt
0212 4010067
info@medi-training.de

**Sport-Park Group
GmbH & Co. KG**

Friedrich-Ebert-Str. 130
42117 Wuppertal
www.sport-park.de
Ausbildungsabteilung
0202 3179999
info@sport-park.de

SPORTFACHMANN/-FRAU**José Martinez**

Körperkonzepte
Klingenstr. 120
42651 Solingen
www.karate-solingen.de
Herrn José Martinez
0212 3829419
martinez@karate-solingen.de

**STANZ- UND UMFORM-
MECHANIKER/-IN****Adient Metal Forming**

Technologies GmbH
Mühlenstr. 21
42699 Solingen
www.adient.com
Frau Anne Lehnert
0212 2248-212
recruitment.azubi.mft@adient.com

**Johann Cuno König
Stiftung & Co KG**

Martinstr. 26
42655 Solingen
www.jc-koenig.de
Frau Andrea Latanowitz
0212 222314
alatanowitz@jc-koenig.de
Herrn Jörg Schneider
0212 2223971
jschneider@jc-koenig.de

Kortenbach GmbH

Weyerstr. 277
42719 Solingen
www.kortenbach.de
Herrn Jens Kortenbach
0212 38386-14
jens.kortenbach@kortenbach.de

STRASSENBAUER/-IN**AUGUST DOHRMANN GMBH
BAUUNTERNEHMUNG**

Salemstr. 19
42853 Remscheid
www.dohrmann.de
Herrn Ralf Gronostay
02191 208139
ralf.gronostay@dohrmann.de

TANKWART/-IN**Lorkowski Tankstellen
GmbH**

Neuenkamper Str. 48
42855 Remscheid
Herrn Dirk Lorkowski
02191 385010
d-r_lorko@t-online.de

Thorsten Schürmann e.K.

Westring 83
42329 Wuppertal
www.aral.de
Herrn Thorsten Schürmann
0202 781423
thorsten.schuermann@
tankstelle.de

**TECHNISCHER/-R
MODELLBAUER/-IN****VS Guss Aktiengesellschaft**

Parallelstr. 17
42719 Solingen
www.vsguss.de
Herrn Jürgen Herdemerten
0212 3840
personal@vsguss.de

**TECHNISCHE/-R
PRODUKTDESIGNER/-IN****Aktiv Services Deutschland
GmbH**

Am Technologiepark 1
42119 Wuppertal
www.delphi.com
Herrn Sebastian Pepke
0202 2912430
Sebastian.Pepke@delphi.com

AVL Schrick GmbH

Dreherstr. 3-5
42899 Remscheid
www.avl-schrick.com
Frau Sandra Antony-Tekock
02191 950-0
DEREMHR@avl.com

BB Engineering GmbH

Leverkuser Str. 65
42897 Remscheid
www.bbeng.de
Frau Sandra Kunze
02191 9510-156
kunze.sandra@bbeng.de

**Bergische Universität
Wuppertal der Kanzler
Dez. 5**

Gaußstr. 20
42119 Wuppertal
www.ausbildung.uni-
wuppertal.de
Frau Claudia Anders
0202 439-3987
canders@uni-wuppertal.de

**BURGMER APPARATEBAU
Gesellschaft mit
beschränkter Haftung**

Siegersbusch 23-25
42327 Wuppertal
www.kraft-armaturen.de
Herrn Torsten Burgmer
0202 97904-0
info@kraft-armaturen.de

**Carl Walter Schraubwerk-
zeug-Fabrik GmbH & Co. KG.**

Hahnerberger Str. 82
42349 Wuppertal
Herrn Marcel Güttel
0202 40924-54
marcel.guettel@cwalter.de

**Forst Technologie
GmbH & Co. KG**

Schützenstr. 160
42659 Solingen
www.forst-online.de
Herrn Oliver Lomm
0212 409149
lomm@forst-online.de

Fries & Hüttermann GmbH

In der Fleute 46
42389 Wuppertal
www.fries-huettermann.com
Frau Sabine Störmer
0202 301062
info@fries-huettermann.com

Gedore-Werkzeugfabrik GmbH & Co. KG

Remscheider Str. 149
42899 Remscheid
www.gedore.de
Frau Sandra Schiermeyer
02191 596-381
sandra.schiermeyer@gedore.com

HYWEMA Josef Schwahlen GmbH & Co. KG

Wuppertaler Str. 148
42653 Solingen
www.hywema.de
Herrn Guido Greupner
0212 2577180
verkauf@hywema.de

item Industrietechnik GmbH

Friedenstr. 107-109
42699 Solingen
www.item24.de
Frau Katharina Lausmann
0212 6580-300
personal@item24.com

Joiner's Bench GmbH

Adlerstr. 17b
42859 Remscheid
www.joiners-bench.de
Herrn Bernd Lüttgen
02191 3621588
luetgen@joiners-bench.de

KONSCHA Engineering GmbH

Rosenthalstr. 22-24
42369 Wuppertal
www.konscha.de
Herrn Wolfgang Fink
02191 93500
info@konscha.de

Robert Schröder GmbH & Co. KG

An der Blutfinke 9 a
42369 Wuppertal
www.robert-schroeder.de
Herrn Robert Heinrichsmeyer
0202 4601354
heinrichsmeyer@robert-schroeder.de

SMS Elotherm GmbH

In der Fleute 2
42897 Remscheid
www.elotherm.com
Herrn Faried Abdelhadi
02191 891-228
f.frank@sms-elotherm.com

thyssenkrupp Infrastructure GmbH

Eichenhofer Weg 5
42279 Wuppertal
www.thyssenkrupp-infrastructure.com
Herrn Marco Schneider
0202 26645-17
marco.schneider@thyssenkrupp.com

YKK Stocko Fasteners GmbH

Kirchhofstr. 52
42327 Wuppertal
www.stocko-ykk.de
Frau Claudia Köhler
0202 7493-544
claudia_koehler@stocko-ykk.de

TECHNISCHE/-R SYSTEMPLANER/-IN**Fred Schlingheider Ingenieurbüro**

Vohwinkel Str. 160
42329 Wuppertal
www.wib-schlingheider.de
Herrn Fred Schlingheider
0202 2701510
fs@ib-schlingheider.de

Fries & Hüttermann GmbH

In der Fleute 46
42389 Wuppertal
www.fries-huettermann.com
Frau Sabine Störmer
0202 301062
info@fries-huettermann.com

Ingenieurbüro Amelung & Reydt GmbH & Co. KG

Am Wupperstollen 2
42399 Wuppertal
Frau Carmen Amelung
0202 7696840
c.amelung@amelung-reydt.de

Kremer + Scheib Ingenieure GmbH

Linde 121 a
42899 Remscheid
Frau Sibille Polaczyk
02191 9557-37
info@kremer-scheib.de

Stadt Remscheid

Theodor-Heuss-Platz 1
42853 Remscheid
www.remscheid.de
Herrn Lars Fischer
02191 16-2280
lars.fischer@remscheid.de

thyssenkrupp Infrastructure GmbH

Eichenhofer Weg 5
42279 Wuppertal
www.thyssenkrupp-infrastructure.com
Herrn Marco Schneider
0202 26645-17
marco.schneider@thyssenkrupp.com

TEXTIL- UND MODENÄHER/-IN

Zestnik GmbH
Kaserenstr. 38 a
42651 Solingen
Herrn Milan Cestnik
0212 207529
mc@zestnik-gmbh.de

TEXTIL- UND MODENSCHNEIDER/-IN

Zestnik GmbH
Kaserenstr. 38 a
42651 Solingen
Herrn Milan Cestnik
0212 207529
mc@zestnik-gmbh.de

TEXTILREINIGER/-IN

Großwäscherei Voss GmbH
Gasstr. 26-30
42369 Wuppertal
www.voss-wuppertal.de
Herrn Stefan Ronsdorf
0202 2433078
stefan.ronsdorf@voss-wuppertal.de

TIERPFLEGER/-IN**Stadt Wuppertal der Oberbürgermeister**

Johannes-Rau-Platz
42275 Wuppertal
www.wuppertal.de/ausbildung
Herrn Alexander Engelhard
0202 563-6186
ausbildung@stadt.wuppertal.de

Tierheim Remscheid

Schwelmer Str. 86
42897 Remscheid
www.tierheim-remscheid.de
Frau Andrea Reitzig
02191 64252
a.h.schier@t-online.de

TOURISMUSKAUFMANN/-FRAU (KAUFMANN/-FRAU FÜR PRIVAT- UND GESCHÄFTSREISEN)

Merkana Reisen GmbH. & Co. KG
Thüringsberg 20
42897 Remscheid
Frau Alexandra Beital
02191 92880
management@merkana.de

VERANSTALTUNGSKAUFMANN/-FRAU**Darkselection GmbH & Co. KG**

Friedrich-Ebert-Str. 154
42117 Wuppertal
www.darkselection.de
Herrn Jan-Hendrik Bosse
0202 26158980
jan.hendrik.bosse@darkselection.de

Historische Stadthalle Wuppertal GmbH

Johannisberg 40
42103 Wuppertal
www.stadthalle.de
Frau Mailin Weber
0202 2458921
weber@stadthalle.de
Frau Nina Plath
0202 2458936
plath@stadthalle.de

Leyendecker GmbH

GEPA - Weg 10
42327 Wuppertal
www.leyendecker.com
Frau Kathrin Hauda
0202 427000127
ausbildung@leyendecker.de

Riedel Communications GmbH & Co. KG

Uellendahler Str. 353
42109 Wuppertal
www.riedel.net
Frau Marie Sanders
0202 2929-0
marie.sanders@riedel.net

Stadt Remscheid

Theodor-Heuss-Platz 1
42853 Remscheid
www.remscheid.de
Herrn Lars Fischer
02191 16-2280
lars.fischer@remscheid.de

TIKI-Kinderland GmbH

Katterberger Str. 101-127
42655 Solingen
www.tiki-kinderland.de
Frau Daniela Boos-Breuer
0212 814060
dani@tiki-kinderland.de

VERFAHRENSMECHANIKER/-IN FÜR BESCHÜTTUNGSTECHNIK**Borbet Solingen GmbH**

Weyerstr. 112-114
42697 Solingen
www.borbet.de
Frau Marina Hase
0212 2267-810
marina.hase@borbet-solingen.de
Herrn Marcel Martin
0212 2267-706
marcel.martin@borbet-solingen.de

Gebr. Becker GmbH

Hölker Feld 29-31
42279 Wuppertal
www.becker-international.com
Herrn Marco Hausmann
0202 697-244
hausmann@becker-international.com

PROTAURUS Produktion + Logistik GmbH

Dellenfeld 26
42653 Solingen
www.protaurus.de
Frau Annette Hahnenfurth
0212 8815950
personal@protaurus.de

RHEWUM GmbH

Rosentalstr. 24
42899 Remscheid
www.rhewum.com
Personalabteilung
02191 57670
info@rhewum.de

WALTHER Spritz- und Lackiersysteme GmbH

Kärntner Str. 18-30
42327 Wuppertal
www.walther-pilot.de
Frau Daniela Golly
0202 7872258
d.golly@walther-pilot.de

VERFAHRENSMECHANIKER/-IN FÜR KUNSTSTOFF- UND KAUTSCHUKTECHNIK**Aptiv Services Deutschland GmbH**

Am Technologiepark 1
42119 Wuppertal
www.delphi.com
Herrn Sebastian Pepke
0202 2912430
Sebastian.Pepke@delphi.com

ARICON Kunststoffwerk GmbH

Monhofer Feld 1-3
42697 Solingen
www.aricon.de
Herrn Marc Sommer
0212 38232-0
info@aricon.de

BIA Kunststoff- und Galvanotechnik GmbH & Co. KG

Lotharstr. 6
42655 Solingen
www.bia-kunststoff.de
Frau Anja Jaenecke
0212 22330401
ausbildung@bia-kunststoff.de

Bobotex Hans Ladwig GmbH & Co. KG

Spitzenstr. 35
42389 Wuppertal
www.bobotex.de
Herrn Michael Ech
0202 60707-0
bewerbung@bobotex.de

Coroplast Fritz Müller GmbH & Co. KG

Wittener Str. 271
42279 Wuppertal
www.coroplast.de
Frau Carolin Rüthers
0202 2681311
c.ruethers@coroplast.de

Gebrüder Jaeger GmbH

Otto-Hahn-Str. 7
42369 Wuppertal
www.jaeger-ttc.com
Frau Viviane Stumpe
0202 24656120
viviane.stumpe@jaeger-ttc.com

HEYCO-WERK Heynen GmbH & Co. KG

Birgden III 1
42855 Remscheid
www.heyco.de
Frau Nicola Heynen
02191 205-218
nicole.steffen@heyco.de

K. A. Schmersal GmbH & Co. KG

Mödinghofe 30
42279 Wuppertal
www.schmersal.com
Herrn Holger Stoffel
0202 6474-187
hstoffel@schmersal.com

Schäfer Produkte GmbH

Simonshöfchen 53
42327 Wuppertal
Herrn Klaus Schäfer
0202 69534-0

START NRW GmbH

Berliner Str. 47
42275 Wuppertal
www.start-nrw.de
Frau Christiane Grünewald
0202 551000
christiane.grunewald@start-nrw.de

Vorwerk Elektrowerke GmbH & Co. KG

Blombacher Bach 3
42287 Wuppertal
www.vorwerk.de
Herrn Tino Bachmann
0202 564-2235
tino.bachmann@vorwerk.de

YKK Stocko Fasteners GmbH

Kirchhofstr. 52
42327 Wuppertal
www.stocko-ykk.de
Frau Claudia Köhler
0202 7493-544
claudia_koehler@stocko-ykk.de

VERFAHRENSMECHANIKER/-IN IN DER STEIN- UND ERDENINDUSTRIE**betoform Hünfeld GmbH**

Auf dem Knapp 47
42855 Remscheid
www.thomas-gruppe.de
Frau U. Eberhardt
02191 904133
ute.eberhardt@betoform.de

VERFAHRENSTECHNOLOGIE-/IN METALL**Gedore-Werkzeugfabrik GmbH & Co. KG**

Remscheider Str. 149
42899 Remscheid
www.gedore.de
Frau Sandra Schiermeyer
02191 596-381
sandra.schiermeyer@gedore.com

Karl Diederichs KG

Luckhauser Str. 1-5
42899 Remscheid
www.dirostahl.de
Herrn Marcus Wößner
02191 593-139
bewerbungen@dirostahl.de

Wilhelm Sönnecken KG

Blombacher Bach 12
42287 Wuppertal
www.soenneckenstahl.de
Herrn Cosimo Esposito
0202 60875-40
cesposito@soenneckenstahl.de

VERKÄUFER/-IN**akzenta GmbH & Co. KG**

Unterdörnen 61-63
42283 Wuppertal
www.akzenta-wuppertal.de
Frau Kyra Heiser
0202 5512676
kyra.heiser@akzenta-wuppertal.de

akzenta GmbH & Co. KG

Am Stationsgarten 2
42327 Wuppertal
Frau Stella Wodtke
0202 5512654
stella.wodtke@akzenta-wuppertal.de

Aldi GmbH & Co.**Kommanditgesellschaft**

Schlagbaumer Str. 126
42653 Solingen
www.aldi-nord.de
Herrn Daniel
02195 605-31

Aldi GmbH & Co.**Kommanditgesellschaft**

Beethovenstr. 131
42655 Solingen
Herrn Daniel
02195 605-31

Aldi GmbH & Co.**Kommanditgesellschaft**

Neuenhofer Str. 99
42657 Solingen
Herrn Daniel
02195 605-31

Aldi GmbH & Co.**Kommanditgesellschaft**

Schützenstr. 64
42659 Solingen
www.aldi-nord.de
Herrn Daniel
02195 605-31

Aldi GmbH & Co.**Kommanditgesellschaft**

Löhndorfer Str. 25
42699 Solingen
www.aldi-nord.de
Herrn Daniel
02195 605-31

Aldi GmbH & Co.**Kommanditgesellschaft**

Weyerstr. 308
42719 Solingen
Herrn Daniel
02195 605-31

Aldi GmbH & Co.**Kommanditgesellschaft**

Kirchhofstr. 32-40
42853 Remscheid
www.aldi-nord.de
Herrn Daniel
02195 605-31

Aldi GmbH & Co.**Kommanditgesellschaft**

Hammesberger Str. 24
42855 Remscheid
www.aldi-nord.de
Herrn Daniel
02195 605-31

Aldi GmbH & Co.**Kommanditgesellschaft**

Hohenhagener Str. 45
42855 Remscheid
Herrn Daniel
02195 605-31

Aldi GmbH & Co.**Kommanditgesellschaft**

Kippdorfer Str. 6
42857 Remscheid
Herrn Daniel
02195 605-31

Aldi GmbH & Co.**Kommanditgesellschaft**

Burger Str. 85 a
42859 Remscheid
www.aldi-nord.de
Herrn Daniel
02195 605-31

Aldi GmbH & Co.**Kommanditgesellschaft**

Bornfelder Straße
42897 Remscheid
Herrn Daniel
02195 605-31

Aldi GmbH & Co. Komman-**ditgesellschaft**

Kölnen Str. 38
42897 Remscheid
Herrn Daniel
02195 605-31

Aldi GmbH & Co.**Kommanditgesellschaft**

Kreuzbergstr. 14
42899 Remscheid
Herrn Daniel
02195 605-31

Aldi GmbH & Co. KG

Steinbecker Meile
42103 Wuppertal
Frau Oona Posch
02336 4059-40
oona.posch@aldi-nord.de

Aldi GmbH & Co. KG

Briller Str. 181
42105 Wuppertal
Frau Oona Posch
02336 4059-40
oona.posch@aldi-nord.de

Aldi GmbH & Co. KG

Weinberg 107
42109 Wuppertal
Frau Oona Posch
02336 4059-40
oona.posch@aldi-nord.de

Aldi GmbH & Co. KG

Ronsdorfer Str. 2
42119 Wuppertal
Frau Oona Posch
02336 4059-40
oona.posch@aldi-nord.de

Aldi GmbH & Co. KG

Bredde 36
42275 Wuppertal
Frau Oona Posch
02336 4059-40
oona.posch@aldi-nord.de

Aldi GmbH & Co. KG

Weiherrstr. 7
42277 Wuppertal
Frau Oona Posch
02336 4059-40
oona.posch@aldi-nord.de

Aldi GmbH & Co. KG

Klingelholl 110
42281 Wuppertal
Frau Oona Posch
02336 4059-40
oona.posch@aldi-nord.de

Aldi GmbH & Co. KG

Märkische Str. 277
42281 Wuppertal
Frau Oona Posch
02336 4059-40
oona.posch@aldi-nord.de

Aldi GmbH & Co. KG

Schützenstr. 25
42281 Wuppertal
Frau Oona Posch
02336 4059-40
oona.posch@aldi-nord.de

Aldi GmbH & Co. KG

Unterdörnen 80
42283 Wuppertal
Frau Oona Posch
02336 4059-40
oona.posch@aldi-nord.de

Aldi GmbH & Co. KG

Farbmühle 5-7
42285 Wuppertal
Frau Oona Posch
02336 4059-40
oona.posch@aldi-nord.de

Aldi GmbH & Co. KG

Rübenstr. 60
42289 Wuppertal
Frau Oona Posch
02336 4059-40
oona.posch@aldi-nord.de

Aldi GmbH & Co. KG

Rutenbecker Weg 3
42327 Wuppertal
Frau Oona Posch
02336 4059-40
oona.posch@aldi-nord.de

Aldi GmbH & Co. KG

Westring 320
42329 Wuppertal
Frau Oona Posch
02336 4059-40
oona.posch@aldi-nord.de

Aldi GmbH & Co. KG

Küllenhahner Str. 67
42349 Wuppertal
Frau Oona Posch
02336 4059-40
oona.posch@aldi-nord.de

Aldi GmbH & Co. KG

Unterkirchen 24
42349 Wuppertal
Frau Oona Posch
02336 4059-40
oona.posch@aldi-nord.de

Aldi GmbH & Co. KG

Am Kraftwerk 13
42369 Wuppertal
Frau Oona Posch
02336 4059-40
oona.posch@aldi-nord.de

Aldi GmbH & Co. KG

Dahler Str. 72
42389 Wuppertal
Frau Oona Posch
02336 4059-40
oona.posch@aldi-nord.de

Aldi GmbH & Co.**Kommanditgesellschaft**

Kaiserstr. 33
42329 Wuppertal
Frau Oona Posch
02336 4059-40
oona.posch@aldi-nord.de

Aldi GmbH & Co. KG

Oberbergische Str. 180
42285 Wuppertal
Frau Oona Posch
02336 4059-40
oona.posch@aldi-nord.de

Alexandra und Peter Kronen**Tiernahrungsmärkte****GmbH & Co. KG**

Unterdörnen 75 a
42283 Wuppertal
Herrn Peter Kronen
02339 9085139
peterkronen@aol.com

Autohaus Kuhlmann GmbH

Winchenbachstr. 11-13
42281 Wuppertal
www.its-kuhlmann.de
Frau Bettina Kuhlmann
0202 501020
bettina.kuhlmann@mazda365.de

Baumer & Co.**GmbH & Co. KG**

Werth 60
42275 Wuppertal
www.baeumer-und-co.de
Herrn Mathias Wewer
0202 - 255340
mwewer@baeumer-und-co.de

Bauhaus Gesellschaft für**Bau- und Hausbedarf****mbH & Co. KG Rheinland**

Oberbergische Str. 200
42285 Wuppertal
www.bauhaus.info/Karriere
Frau Carmen Hahmann
02203 3691811
carmen.hahmann@bauhaus-ag.de

Bauzentrum Tönnies**GmbH & Co. KG**

Borner Str. 1-3
42897 Remscheid
www.bauzentrum-toennes.de/
karriere
Herrn Carsten W. Tönnies
02191 60916-19
carsten.toennes@bauzentrum-toennes.de

Blumenhof Vohwinkel**Zweigniederlassung der****AMO-Flor Gärtnergemein-****schaft GmbH**

Düsseldorfer Str. 255

42327 Wuppertal

www.amoflor.de

Herrn Christoph Kaul

0202 7195563

c.kaul@amoflor.de

Borgmann oHG

Geranienstr. 47

42369 Wuppertal

www.tierbedarf-wuppertal.de

Herrn Björn Borgmann

0202 464614

buer@borgmann-ohg.de

Boris Brkic und Milorad**Brkic und Pierre Eljakim****Wiersbowski GbR**

Geranienstr. 51

42369 Wuppertal

www.sittec-metallbau.de

Herrn Włodarczyk

0202 9783535

info@sittec-metallbau.de

Cäsar hifi-audio**Gerd Fritsche**

Talstr. 36

42697 Solingen

Herrn Gerd Fritsche

0212 2681326

info@euronics-caesar.de

Christ Juweliere und Uhr-**macher seit 1863 GmbH**

Alleestr. 74

42853 Remscheid

www.christ.de

Herrn Michael Vieth

02191 294-292

Deichmann SE

Wall 11

42103 Wuppertal

www.deichmann.com

Herrn René Schulz

0202 2442280

rene_schulz@deichmann.com

denn's Biomarkt GmbH

Hoelfstr. 4

42103 Wuppertal

www.denns-biomarkt.de

Frau Kerstin Siegmann-Martin

09295 18-8590

k.siegmann-martin@denns.de

dm-drogerie markt**GmbH & Co. KG**

Alte Freiheit 9

42103 Wuppertal

www.dm.de/ausbildung-und-

studium

Frau Claudia Cusic

0202 2654848

dm-drogerie markt**GmbH & Co. KG**

Rommelspütt 5

42105 Wuppertal

www.dm.de/ausbildung-und-

studium

Frau Melike Hatun

0202 454025

dm-drogerie markt**GmbH & Co. KG**

Mühlenplatz 1

42651 Solingen

www.dm.de/ausbildung-und-

studium

Herrn Maik Wünschel

0212 3834624

dm-drogerie markt GmbH & Co. KG
Düsseldorfer Str. 46-48
42697 Solingen
www.dm.de
Herrn Jörg Hauptmann
0212 72780

dm-drogerie markt GmbH & Co. KG
Königstr. 205
42853 Remscheid
www.dm.de/ausbildung-und-studium
Frau Katja Beckmann-Mester
02191 4607843

dm-drogerie markt GmbH & Co. KG
Alte Kölner Str. 8
42897 Remscheid
www.dm.de/ausbildung-und-studium
Herrn Klaus-Günter Dahl
02191 464065

Dorma Vita B. u. F. Näsemann oHG
Hofkamp 1-3
42103 Wuppertal
www.dormavita.de
Herrn Danilo Deutsch
0202 4469044
d.deutsch@dormavita.de

GEPA Gesellschaft zur Förderung der Partnerschaft mit der Dritten Welt mit beschränkter Haftung
Gepa-Weg 1
42327 Wuppertal
www.gepa.de
Frau Jutta Fuhrmann
0202 26683-0
bewerbung@gepa.de

Hartmut Leu
Hilfringhauser Str. 20
42929 Wermelskirchen
Herrn Hartmut Leu
0171 8130867

Heinz Platadis
Wittener Str. 302
42279 Wuppertal
Frau Platadis
0202 6987393

HELLWEG Die Profi-Baumärkte GmbH & Co.
Uellendahler Str. 212
42109 Wuppertal
Herrn Thomas Liebsch
0202 759-400

Kronen Getränkemärkte GmbH
Uellendahler Str. 186
42109 Wuppertal
Herrn Phillip Kenkies
02339 9086010
phillip.kenkies@kronen-verwaltung.de
Herrn Peter Kronen
02339 9086010
peterkronen@aol.com

Lebensmittelmarkt Nowak e. K.
Dasnöckel 56
42329 Wuppertal
Frau Katharina Nowak
0202 2731127
nowak@ihr-edekanowak.de

Lidl Vertriebs-GmbH & Co. KG
Otto-Hausmann-Ring 116
42115 Wuppertal
www.lidl.de
Frau Janina Mlinaric
0214 206-100
bewerbung.lev@lidl.de

Lidl Vertriebs-GmbH & Co. KG
Viehhofstr. 37
42117 Wuppertal
www.lidl.de
Frau Janina Mlinaric
0214 206-100
bewerbung.lev@lidl.de

Lidl Vertriebs-GmbH & Co. KG
Höfen 52
42277 Wuppertal
www.lidl.de
Frau Janina Mlinaric
0214 206-100
bewerbung.lev@lidl.de

Lidl Vertriebs-GmbH & Co. KG
Bissingstr. 5
42329 Wuppertal
www.lidl.de
Frau Janina Mlinaric
0214 206-100
bewerbung.lev@lidl.de

Lidl Vertriebs-GmbH & Co. KG
Lüttringhauser Str. 54
42369 Wuppertal
www.lidl.de
Frau Janina Mlinaric
0214 206-100
bewerbung.lev@lidl.de

Lidl Vertriebs-GmbH & Co. KG
Zietenstr. 1
42651 Solingen
www.lidl.de
Frau Janina Mlinaric
0214 206-100
bewerbung.lev@lidl.de

Lidl Vertriebs-GmbH & Co. KG
Hildener Str. 36
42697 Solingen
Frau Janina Mlinaric
0214 206-100
bewerbung.lev@lidl.de

Lidl Vertriebs-GmbH & Co. KG
Merscheider Str. 215
42699 Solingen
www.lidl.de
Frau Janina Mlinaric
0214 206-100
bewerbung.lev@lidl.de

Lidl Vertriebs-GmbH & Co. KG
Nümmener Feld 1
42719 Solingen
www.lidl.de
Frau Janina Mlinaric
0214 206-100
bewerbung.lev@lidl.de

Lidl Vertriebs-GmbH & Co. KG
Weyerstr. 269
42719 Solingen
www.lidl.de
Frau Janina Mlinaric
0214 206-100
bewerbung.lev@lidl.de

Lorkowski Tankstellen GmbH
Neuenkamper Str. 48
42855 Remscheid
Herrn Dirk Lorkowski
02191 385010
d-r_lorko@t-online.de

Markus Billstein
Albertstr. 42-48
42289 Wuppertal
www.edeka-billstein.de
Frau Katrin Wierciak
0202 75889927
info@edeka-billstein.de

Media Markt TV-HiFi-Elektro GmbH Wuppertal
Friedrich-Engels-Allee 34
42103 Wuppertal
www.mediamarkt.de
Herrn T. Michel
0202 2654-0
michelt@mediamarkt.de

Mesut Özcan
Alleestr. 64
42853 Remscheid
Herrn Mesut Özcan
0172 2399994
mesut.ozcan@vodafone.de

Michael Brücken Kaufpark GmbH & Co. OHG
Uellendahler Str. 402
42109 Wuppertal
Frau Carla Thielmann
02331 300-385
carla.thielmann@rewe-ihr-kaufpark.de

Michael Brücken Kaufpark GmbH & Co. OHG
Am Raukamp 2
42111 Wuppertal
Frau Carla Thielmann
02331 300-385
carla.thielmann@rewe-ihr-kaufpark.de

Michael Brücken Kaufpark GmbH & Co. OHG
Blankstr. 40
42119 Wuppertal
Frau Carla Thielmann
02331 300-385
carla.thielmann@rewe-ihr-kaufpark.de

Michael Brücken Kaufpark GmbH & Co. OHG
Am Diek 41-45
42277 Wuppertal
Frau Carla Thielmann
02331 300-385
carla.thielmann@rewe-ihr-kaufpark.de

Michael Brücken Kaufpark GmbH & Co. OHG
Mollenkotten 8-10
42279 Wuppertal
Frau Carla Thielmann
02331 300-385
carla.thielmann@rewe-ihr-kaufpark.de

Michael Brücken Kaufpark GmbH & Co. OHG
Hatzfelder Str. 296
42281 Wuppertal
Frau Carla Thielmann
02331 300-385
carla.thielmann@rewe-ihr-kaufpark.de

Michael Brücken Kaufpark GmbH & Co. OHG
Klingelholl 110
42281 Wuppertal
Frau Carla Thielmann
02331 300-385
carla.thielmann@rewe-ihr-kaufpark.de

Michael Brücken Kaufpark GmbH & Co. OHG
Vohwinkeler Str. 15
42329 Wuppertal
Frau Carla Thielmann
02331 300-385
carla.thielmann@rewe-ihr-kaufpark.de

Michael Brücken Kaufpark GmbH & Co. OHG
Unterkirchen 22
42349 Wuppertal
Frau Carla Thielmann
02331 300-385
carla.thielmann@rewe-ihr-kaufpark.de

Michael Brücken Kaufpark GmbH & Co. OHG
Erbschloß Str. 27
42369 Wuppertal
Frau Carla Thielmann
02331 300-385
carla.thielmann@rewe-ihr-kaufpark.de

Michael Brücken Kaufpark GmbH & Co. OHG
Elisabethweg 10
42651 Solingen
Frau Carla Thielmann
02331 300-385
carla.thielmann@rewe-ihr-kaufpark.de

Michael Brücken Kaufpark GmbH & Co. OHG
Stockkamp 8
42651 Solingen
Frau Carla Thielmann
02331 300-385
carla.thielmann@rewe-ihr-kaufpark.de

Michael Brücken Kaufpark GmbH & Co. OHG
Walter-Dodde-Str. 7
42657 Solingen
Frau Carla Thielmann
02331 300-385
carla.thielmann@rewe-ihr-kaufpark.de

Michael Brücken Kaufpark GmbH & Co. OHG
Düsseldorfer Str. 80-82
42697 Solingen
Frau Carla Thielmann
02331 300-385
carla.thielmann@rewe-ihr-kaufpark.de

Michael Brücken Kaufpark GmbH & Co. OHG
Friedenstr. 96
42699 Solingen
Frau Carla Thielmann
02331 300-385
carla.thielmann@rewe-ihr-kaufpark.de

Michael Brücken Kaufpark GmbH & Co. OHG
Vieringhausen 127
42857 Remscheid
Frau Carla Thielmann
02331 300-385
carla.thielmann@rewe-ihr-kaufpark.de

Michael Brücken Kaufpark GmbH & Co. OHG
Bismarckstr. 87
42859 Remscheid
Frau Carla Thielmann
02331 300-385
carla.thielmann@rewe-ihr-kaufpark.de

Michael Brücken Kaufpark GmbH & Co. OHG
Wupperstr. 13
42897 Remscheid
Frau Carla Thielmann
02331 300-385
carla.thielmann@rewe-ihr-kaufpark.de

Michael Brücken Kaufpark GmbH & Co. OHG
Am Schützenplatz 10
42899 Remscheid
Frau Carla Thielmann
02331 300-385
carla.thielmann@rewe-ihr-kaufpark.de

Mohammed Ahrary
Düsseldorfer Str. 24
42697 Solingen
Herrn Mohammed Ahrary
0176 44655744
farid.ahrary@fonbox.info

Netto Marken-Discount AG & Co. KG
Hofkamp 16
42103 Wuppertal
www.nettodrom.de
Herrn Christopher Gross
09471 320340
bewerbung@netto-online.de

Netto Marken-Discount AG & Co. KG
Hochstr. 54
42105 Wuppertal
www.nettodrom.de
Herrn Christopher Gross
09471 320340
bewerbung@netto-online.de

Netto Marken-Discount AG & Co. KG
Friedrich-Ebert-Str. 125
42117 Wuppertal
www.nettodrom.de
Herrn Christopher Gross
09471 320340
bewerbung@netto-online.de

Netto Marken-Discount AG & Co. KG
Steinbeck 18
42119 Wuppertal
Herrn Christopher Gross
09471 320340
bewerbung@netto-online.de

Netto Marken-Discount AG & Co. KG
Wuppermannstr. 25
42275 Wuppertal
www.nettodrom.de
Herrn Christopher Gross
09471 320340
bewerbung@netto-online.de

Netto Marken-Discount AG & Co. KG
Berliner Str. 141
42277 Wuppertal
Herrn Christopher Gross
09471 320340
bewerbung@netto-online.de

Netto Marken-Discount

AG & Co. KG
 Oststr. 41
 42277 Wuppertal
 www.nettodrom.de
 Herrn Christopher Gross
 09471 320-340
 bewerbung@netto-online.de

Netto Marken-Discount AG & Co. KG

Weierstr. 2
 42277 Wuppertal
 Herrn Christopher Gross
 09471 320340
 bewerbung@netto-online.de

Netto Marken-Discount AG & Co. KG

Märkische Str. 279
 42281 Wuppertal
 Herrn Christopher Gross
 09471 320340
 bewerbung@netto-online.de

Netto Marken-Discount AG & Co. KG

Carnaper Str. 105
 42283 Wuppertal
 www.nettodrom.de
 Herrn Christopher Gross
 09471 320340
 bewerbung@netto-online.de
 Herrn Mathias Gehrke
 0202 2502141

Netto Marken-Discount AG & Co. KG

Unterdörnen 91
 42283 Wuppertal
 Herrn Christopher Gross
 09471 320340
 bewerbung@netto-online.de

Netto Marken-Discount AG & Co. KG

Friedrich-Engels-Allee 225
 42285 Wuppertal
 Herrn Christopher Gross
 09471 320340
 bewerbung@netto-online.de

Netto Marken-Discount AG & Co. KG

Kaiserstr. 112
 42329 Wuppertal
 www.nettodrom.de
 Herrn Christopher Gross
 09471 320340
 bewerbung@netto-online.de

Netto Marken-Discount AG & Co. KG

Herichhauser Str. 2
 42349 Wuppertal
 Herrn Christopher Gross
 09471 320340
 bewerbung@netto-online.de

Netto Marken-Discount AG & Co. KG

Kocherstr. 23
 42369 Wuppertal
 www.nettodrom.de
 Herrn Christopher Gross
 09471 320340
 bewerbung@netto-online.de

Netto Marken-Discount AG & Co. KG

Dahler Str. 74
 42389 Wuppertal
 Herrn Christopher Gross
 09471 320340
 bewerbung@netto-online.de

Netto Marken-Discount AG & Co. KG

Wupperstr. 89
 42651 Solingen
 Herrn Christopher Gross
 09471 320340
 bewerbung@netto-online.de

Netto Marken-Discount AG & Co. KG

Wuppertaler Str. 125 a
 42653 Solingen
 www.nettodrom.de
 Herrn Christopher Gross
 09471 320340
 bewerbung@netto-online.de
 Frau Michaela Czirr
 0212 2219812

Netto Marken-Discount AG & Co. KG

Mangenberger Str. 8 a
 42655 Solingen
 www.nettodrom.de
 Herrn Christopher Gross
 09471 320340
 bewerbung@netto-online.de

Netto Marken-Discount AG & Co. KG

Bismarckstr. 41-43
 42659 Solingen
 www.nettodrom.de
 Herrn Christopher Gross
 09471 320340
 bewerbung@netto-online.de

Netto Marken-Discount AG & Co. KG

Merscheider Str. 141-151
 42699 Solingen
 www.nettodrom.de
 Herrn Christopher Gross
 09471 320340
 bewerbung@netto-online.de

Netto Marken-Discount AG & Co. KG

Lenneper Str. 3-5
 42855 Remscheid
 www.nettodrom.de
 Herrn Christopher Gross
 09471 320340
 bewerbung@netto-online.de

Netto Marken-Discount AG & Co. KG

Trecknase 7-9
 42897 Remscheid
 Herrn Christopher Gross
 09471 320340
 bewerbung@netto-online.de
 Frau Atsizar
 02191 2090806

Netto Marken-Discount AG & Co. KG

Langerfelder Str. 88
 42389 Wuppertal
 Herrn Christopher Gross
 09471 320340
 bewerbung@netto-online.de

Parfümerie Douglas Deutschland GmbH

Herzogstr. 17
 42103 Wuppertal
 www.douglas-karriere.de
 Frau Claudia Runge
 0221 27243810
 c.runge@douglas.de

Parfümerie Douglas Deutschland GmbH

Werth 42
 42275 Wuppertal
 www.douglas-karriere.de
 Frau Claudia Runge
 0221 27243810
 c.runge@douglas.de

Parfümerie Douglas Deutschland GmbH

Alleestr. 74
 42853 Remscheid
 www.douglas-karriere.de
 Frau Claudia Runge
 0221 27243810
 c.runge@douglas.de

Poolpowershop e.K.

Vor der Beule 12
 42277 Wuppertal
 www.poolpowershop.de
 Herrn Paul Petri
 0202 97463-0
 r.petri@poolpowershop.de

Sanitätshaus Köppchen GmbH & Co. KG

Wilhelmstr. 15-19
 42697 Solingen
 www.sanitaetshaus-koepchen.de
 Herrn Michael Schmiedel
 m.schmiedel@koepchen-sanitaetshaus.de

Schuhhaus Klausner GmbH & Co. KG

Wasserstr. 29
 42283 Wuppertal
 www.klausner-schuhe.de
 Herrn Heinz-Werner Döring
 0202 55119-66
 Frau Anke Martin
 0202 55119-47

Staples (Deutschland) GmbH

Höhne 80
 42275 Wuppertal
 Herrn Jörg Albert
 0202 3716820
 49025.copycenter@staples-solutions.com

START NRW GmbH

Berliner Str. 47
 42275 Wuppertal
 www.start-nrw.de
 Frau Christiane Grünewald
 0202 551000
 christiane.gruenewald@start-nrw.de

Thorsten Schürmann e.K.

Westring 83
 42329 Wuppertal
 www.aral.de
 Herrn Thorsten Schürmann
 0202 781423
 thorsten.schuermann@tankstelle.de

Toys „R“ Us GmbH

Willy-Brandt-Platz 15
 42105 Wuppertal
 www.toysrus.de
 Herrn Oliver Dapprich
 0202 442596

Villa Paulus GmbH & Co. KG

Schüttendelle 30
 42857 Remscheid
 www.villapaulus.de
 Herrn Joachim Schreiber
 02191 4619430
 schreiber@villapaulus.de

W & G Delikatessen GmbH

Viehhofstr. 105
 42117 Wuppertal
 www.ghorban.de
 Frau Marie Wandersleb
 0172 6728615
 wandersleb@ghorban.de

Walbusch Walter Busch GmbH & Co. KG

Martinstr. 18
 42655 Solingen
 www.walbusch.de
 Frau Barbara Hundenborn
 0212 2060611
 barbara.hundenborn@walbusch.de

WMFGroup GmbH

Herzogstr. 26
 42103 Wuppertal
 www.wmf.com
 Frau Christina Maurer
 07331 258177
 chr.maurer@wmf-group.com

WERKSTOFFPRÜFER/-IN**Hauck Heat Treatment GmbH**

Walter-Freitag-Str. 25
 42899 Remscheid
 www.haertereihauck.de
 Herrn Gerald Frank
 02191 562022
 gerald.frank@haertereihauck.de

HQM Härtetechnik GmbH

Otto-Hahn-Str. 55
 42369 Wuppertal
 www.hqm-gmbh.de
 Herrn Dennis Zimmermann
 dennis.zimmermann@hqm-gmbh.de

Karl Diederichs KG

Luckhauser Str. 1-5
 42899 Remscheid
 www.dirostahl.de
 Herrn Marcus Wößner
 02191 593-139
 bewerbungen@dirostahl.de

SONA BLW Präzisions-schmiede GmbH

Papenberger Str. 37
 42859 Remscheid
 www.sona-blw.com
 Herrn Antonius Leimgardt
 02191 151206
 antonius.leimgardt@sona-blw.com

WERKZEUGMECHANIKER/-IN**Adient Metal Forming Technologies GmbH**

Mühlenstr. 21
 42699 Solingen
 www.adient.com
 Frau Anne Lehnert
 0212 2248-212
 recruitment.azubi.mft@adient.com

Aptiv Services Deutschland GmbH

Am Technologiepark 1
 42119 Wuppertal
 www.delphi.com
 Herrn Sebastian Pepke
 0202 2912430
 Sebastian.Pepke@delphi.com

BIA Kunststoff- und Galvanotechnik GmbH & Co. KG

Lotharstr. 6
 42655 Solingen
 www.bia-kunststoff.de
 Frau Anja Jaenecke
 0212 22330401
 ausbildung@bia-kunststoff.de

Carl Wilhelm Kieff GmbH & Co. KG

Vor der Beule 25
 42277 Wuppertal
 www.cleff-wpt.de
 Herrn Westhoff
 0202 6479939
 westhoff@cleff-wpt.de

Coroplast Fritz Müller GmbH & Co. KG

Wittener Str. 271
 42279 Wuppertal
 www.coroplast.de
 Frau Carolin Rüthers
 0202 2681311
 c.ruethers@coroplast.de

Ed. Wüsthof

Dreizackwerk KG
 Kronprinzenstr. 49
 42655 Solingen
 www.wuesthof.de
 Frau Simone Klein
 0212 2067-211
 s.klein@wuesthof.de

Edscha Holding GmbH

Hohenhagener Str. 26-28
 42855 Remscheid
 www.edscha.com
 Frau Anke Müller
 02191 363-310
 ankemueller@edscha.com

HAZET-WERK Hermann Zerver GmbH & Co. KG

Güldenwerther Bahnhofstr. 25
 42857 Remscheid
 www.hazet.de
 Herrn Helmut Axmacher
 02191 792268
 personal@hazet.de

Johann Cuno König Stiftung & Co KG

Martinstr. 26
 42655 Solingen
 www.jc-koenig.de
 Frau Andrea Latanowitz
 0212 222314
 alatanowitz@jc-koenig.de
 Herrn Jörg Schneider
 0212 2223971
 jschneider@jc-koenig.de

Julius Berger GmbH & Co. KG

Kohlfurth Str. 4-6
 42349 Wuppertal
 www.berger-garten.com
 Frau Isabell Petzoldt-Blifert
 0202 247590

K. A. Schmersal GmbH & Co. KG

Möddinghofe 30
 42279 Wuppertal
 www.schmersal.com
 Herrn Holger Stoffel
 0202 6474-187
 hstoffel@schmersal.com

KNIPEX-Werk C. Gustav

Putsch KG
Oberkamper Str. 13
42349 Wuppertal
www.knipex.de
Herrn Thorsten Herkert
0202 47941258
t.herkert@knipex.de

Kortenbach GmbH

Weyerstr. 277
42719 Solingen
www.kortenbach.de
Herrn Jens Kortenbach
0212 38386-14
jens.kortenbach@
kortenbach.de

KSM Castings Group GmbH

Schwelmer Str. 183
42389 Wuppertal
Herrn Angelo Mancino
0202 6087190
angelo.mancino@
ksmcastings.com

Lutz GmbH & Co. KG

Wuppertaler Str. 251
42653 Solingen
www.lutz-blades.com
Frau Stephanie Melles
0212 5966-0
bewerbung@lutz-blades.com

Middeldorf GmbH

Prinzenstr. 17a
42697 Solingen
www.middeldorf-sg.de
Herrn Jürgen Nickert
0212 2338170
info@middeldorf-sg.de
Frau Carla Klaudat
0212 2338170
info@middeldorf-sg.de

**Oerlikon Barmag Zweig-
niederlassung der Oerlikon
Textile GmbH & Co. KG**

Leverkuser Str. 65
42897 Remscheid
www.oerlikon.com
Frau Tanja Gbor
02191 671276
tanja.gbor@oerlikon.com

**PIAD Produktionsgesell-
schaft Solingen
mbH & Co. KG**

Lehner Str. 19-23
42655 Solingen
Frau Gabriela Lutz-Pruchnik
0212 20631-22
lutz-pruchnik@piad.de

**R S G Rostfrei-Schneid-
werkzeuge Gesellschaft mit
beschränkter Haftung**

Löhndorfer Str. 169
42699 Solingen
www.rsg-solingen.de
Frau Heike Thelen
0212 6400
personalbuero@rsg-solingen.de

RHEWUM GmbH

Rosentalstr. 24
42899 Remscheid
www.rhewum.com
Personalabteilung
02191 57670
info@rhewum.de

**Robert Herder
GmbH & Co. KG**

Ellerstr. 16
42697 Solingen
www.windmuehlenmesser.de
Herrn Frank Daniel Herder
0212 267-050
fdh@windmuehlenmesser.de

Schäfer Produkte GmbH

Simonshöfchen 53
42327 Wuppertal
Herrn Klaus Schäfer
0202 69534-0

**SONA BLW Präzisions-
schmiede GmbH**

Papenberger Str. 37
42859 Remscheid
www.sona-blw.com
Herrn Antonius Leimgardt
02191 151206
antonius.leimgardt@
sona-blw.com

START NRW GmbH

Berliner Str. 47
42725 Wuppertal
www.start-nrw.de
Frau Christiane Grünewald
0202 551000
christiane.gruenewald@
start-nrw.de

Vaillant GmbH

Berghäuser Str. 40
42859 Remscheid
www.career-vaillant-group.com
Frau Caroline Vogt
02191 2111
career@vaillant-group.com

**Vorwerk Elektrowerke
GmbH & Co. KG**

Blombacher Bach 3
42287 Wuppertal
www.vorwerk.de
Herrn Tino Bachmann
0202 564-2235
tino.bachmann@vorwerk.de

**Werkzeugfabrik G. Adolf
Lemp & Co GmbH**

Ludwigstr. 39
42853 Remscheid
www.galemp.de
Frau Friedrich
02191 49400
bewerbung@galemp.de

YKK Stocko Fasteners GmbH

Kirchhofstr. 52
42327 Wuppertal
www.stocko-ykk.de
Frau Claudia Köhler
0202 7493-544
claudia_koehler@stocko-ykk.de

**ZWILLING J.A. Henckels
Deutschland GmbH**

Grünewalder Str. 14-22
42657 Solingen
www.zwilling.com
Frau Nadine Gronemeyer
0212 1882-217
nadine.gronemeyer@zwilling.com

**ZERSPANUNGSMECHANIK-
KER-/IN**

**A. Mannesmann
Maschinenfabrik GmbH**
Bliedinghauser Str. 27
42859 Remscheid
www.amannesmann.de
Frau Stephanie Schnake
02191 989-104
personal@amannesmann.de

Adalbert Liedtke GmbH

Herichhauser Str. 22
42349 Wuppertal
www.liedtke-wuppertal.de
Frau Mathilde Liedke
0202 24746-21
verwaltung@
liedtke-wuppertal.de

**Alexanderwerk Produktions
GmbH**

Kippdorfer Str. 6-24
42857 Remscheid
Herrn Fatih Yavuz
02191 795-418
fatih.yavuz@alexanderwerk.com

**Alfred Buntenbach Facon-
und CNC Dreherei Inhaber
Muhtat Yagir e. K.**

Lüneschloßstr. 40
42657 Solingen
Herrn Muhtat Yagir
0212 811409
info@buntenbach-cnc.de

**Aptiv Services Deutschland
GmbH**

Am Technologiepark 1
42119 Wuppertal
www.delphi.com
Herrn Sebastian Pepke
0202 2912430
Sebastian.Pepke@delphi.com

**August Berghaus
GmbH & Co. KG**

Walter-Freitag-Str. 32
42899 Remscheid
www.august-berghaus.de
Frau Patricia Grünwald
02191 945311
patricia.gruenwald@
august-berghaus.com

AVL Schrick GmbH

Dreherstr. 3-5
42899 Remscheid
www.avl-schrick.com
Frau Sandra Antony-Tekook
02191 950-0
DEREMHR@avl.com

BURGMER APPARATEBAU

**Gesellschaft mit
beschränkter Haftung**
Siegersbusch 23-25
42327 Wuppertal

www.kraft-armaturen.de
Herrn Torsten Burgmer
0202 97904-0
info@kraft-armaturen.de

Carl Aug. Picard GmbH

Haster Aue 9
42857 Remscheid
Herrn Philipp Becker
02191 893-145
philipp.becker@capicard.de

**Carl Walter Schraubwerk-
zeug-Fabrik GmbH & Co. KG**

Hahnerberger Str. 82
42349 Wuppertal
Herrn Marcel Güttel
0202 40924-54
marcel.guettel@cwalter.de

**Caterpillar Global Mining
Europe GmbH**

Bornberg 105
42109 Wuppertal
Herrn Thomas Stobbe
0202 75901018
stobbe_thomas@cat.com

**EUWIRO Formdrehteile
GmbH**

Blombacher Bach 32
42287 Wuppertal
www.euwiro.de
Herrn Mark Wiebel
0202 698770
mark.wiebel@euwiro.de

**Forst Technologie
GmbH & Co. KG**

Schützenstr. 160
42659 Solingen
www.forst-online.de
Herrn Oliver Lomm
0212 409149
lomm@forst-online.de

Gebr. Becker GmbH

Hölkler Feld 29-31
42279 Wuppertal
www.becker-international.com
Herrn Marco Hausmann
0202 697-244
hausmann@
becker-international.com

**Gedore-Werkzeugfabrik
GmbH & Co. KG**

Remscheider Str. 149
42899 Remscheid
www.gedore.de
Frau Sandra Schiermeyer
02191 596-381
sandra.schiermeyer@
gedore.com

HAZET-WERK Hermann

Zerver GmbH & Co. KG
Güldenwerther Bahnhofstr. 25
42857 Remscheid
www.hazet.de
Herrn Helmut Axmacher
02191 792268
personal@hazet.de

**Heinz Berger Maschinen-
fabrik GmbH & Co. KG**

Kohlfurthener Brücke 69
42349 Wuppertal
www.heinzberger.de
Herrn Frank Jürgen Ohliger
0202 247420
personal@bergergruppe.de

**Johann Cuno König
Stiftung & Co KG**

Martinstr. 26
42655 Solingen
www.jc-koenig.de
Frau Andrea Latanowitz
0212 222314
alatanowitz@jc-koenig.de
Herrn Jörg Schneider
0212 2223971
jschneider@jc-koenig.de

Joiner's Bench GmbH

Adlerstr. 17b
42859 Remscheid
www.joiners-bench.de
Herrn Bernd Lüttgen
02191 3621588
luetngen@joiners-bench.de

**Julius Berger
GmbH & Co. KG**

Kohlfurthener Str. 4-6
42349 Wuppertal
www.berger-garten.com
Frau Isabell Petzoldt-Bliefert
0202 247590

Karl Diederichs KG

Luckhauser Str. 1-5
42899 Remscheid
www.dirostahl.de
Herrn Marcus Wößner
02191 593-139
bewerbungen@dirostahl.de

**KNIPEX-Werk C. Gustav
Putsch KG**

Oberkamper Str. 13
42349 Wuppertal
www.knipex.de
Herrn Thorsten Herkert
0202 47941258
t.herkert@knipex.de

**Oerlikon Barmag Zweig-
niederlassung der Oerlikon
Textile GmbH & Co. KG**

Leverkuser Str. 65
42897 Remscheid
www.oerlikon.com
Frau Tanja Gbor
02191 671276
tanja.gbor@oerlikon.com

**Otto Schnell GmbH & Co. KG
Maschinenbau**

Neuer Weg 32
42111 Wuppertal
www.otto-schnell.de
Herrn Peter Schnell
0202 27711-15
info@otto-schnell.de

**Poetsch GmbH CNC-Dreh-
und Fräsbearbeitung**

Reinshagener Str. 25
42857 Remscheid
www.poetschgmhb.de
Herrn Bernd Niebuhr
02191 7001-0
info@poetschgmhb.de

**Robert Röntgen
GmbH & Co. KG**

Auf dem Knapp 44
42855 Remscheid
www.roentgen-saw.com
Herrn Erich Wolf
02191 373214
e.wolf@roentgen-saw.com
Frau Stefanie Wolf
02191 373258
s.wolf@roentgen-saw.com

**Robert Schröder
GmbH & Co. KG**

An der Blutfinke 9 a
42369 Wuppertal
www.robert-schroeder.de
Herrn Robert Heinrichsmeyer
0202 4601354
heinrichsmeyer@
robert-schroeder.de

Röltgen GmbH & Co. KG

Paul-Röltgen-Str. 10
42699 Solingen
www.roeltgen.de
Herrn Marc Alexander Baehr
0212 33990
m.baehr@roeltgen.de

**Schaeffler Technologies
AG & Co. KG**

Mettmanner Str. 79
42115 Wuppertal
www.schaeffler.de
Herrn Rüdiger Dittmann
0202 293-2271
ruediger.dittmann@
schaeffler.com

Schäfer Produkte GmbH

Simonshöfchen 53
42327 Wuppertal
Herrn Klaus Schäfer
0202 69534-0

**SONA BLW Präzisions-
schmiede GmbH**

Papenberger Str. 37
42859 Remscheid
www.sona-blw.com
Herrn Antonius Leimgardt
02191 151206
antonius.leimgardt@
sona-blw.com

**STAHLWILLE Eduard Wille
GmbH & Co. KG**

Lindenallee 27
42349 Wuppertal
www.stahlwille.de
Herrn Peter Backhaus
0202 4791539
backhaus@stahlwille.de

**Steinstosser Qualitäts-
werkzeuge GmbH & Co. KG**

Auf dem Langefeld 1
42855 Remscheid
www.steinstosser.com
Herrn Karl Alexander Buchholz
02191 3711-0
fbj@steinstosser.com

TKM GmbH

In der Fleute 18
42897 Remscheid
www.tkmgroup.com
Herrn Dirk Lehmkuhler
02191 969-300
dlehmkuhler@tkmgroup.com

Vaillant GmbH

Berghauser Str. 40
42859 Remscheid
www.career-vaillant-group.com
Frau Caroline Vogt
02191 2111
career@vaillant-group.com

**Vorwerk Elektrowerke
GmbH & Co. KG**

Blombacher Bach 3
42287 Wuppertal
www.vorwerk.de
Herrn Tino Bachmann
0202 564-2235
tino.bachmann@vorwerk.de

YKK Stocko Fasteners GmbH

Kirchhofstr. 52
42327 Wuppertal
www.stocko-ykk.de
Frau Claudia Köhler
0202 7493-544
claudia_koehler@stocko-ykk.de

**ZWILLING J.A. Henckels
Deutschland GmbH**

Grünwalder Str. 14-22
42657 Solingen
www.zwilling.com
0212 1882-217
nadine.gronemeyer@
zwilling.com

BESICHTIGUNGEN

IN WUPPERTAL, SOLINGEN UND REMSCHEID

**3 pack Gesellschaft für
Lohnarbeiten und
Verpackungsbedarf mbH**

Walter-Freitag-Str. 12
42899 Remscheid
www.3pack.de
Herrn Achim Drescher
02191 95820
info@3pack.de

**a-ba-cus Immobilien
Management GmbH & Co. KG**

Hofaue 75
42103 Wuppertal
www.a-ba-cus.de
Herrn Nils Wächter
0202 283160
info@a-ba-cus.de
Herrn Michael de Laco
0202 283160
info@a-ba-cus.de

**Abas Systemhaus für
integrierte Organisationslösun-
gen GmbH**

Saarbrücker Str. 40-42
42289 Wuppertal
www.abas-systemhaus.de
Herrn Ralf Röth
0202 15840
rroeth@abas-systemhaus.de

**ABC Gastronomie-Betriebs
GmbH**

Klostergasse 8
42897 Remscheid
www.klosterschaeenke-rs.de
Herrn Alexander Klaas
02191 666326
info@klosterschaeenke-rs.de

Abdurrahman Atabey

Schwanenstr. 24
42103 Wuppertal
Herrn Abdurrahman Atabey
0202 3191920
gazi-12@live.de

**Accuride Wheels Solingen
GmbH**

Weyerstr. 112-114
42697 Solingen
Frau Stefanie Voß
0212 7012458
stefanie.voss@kronprinz.de
Herrn Michael Beck
0212 7012499
michael.beck@kronprinz.de

**Achim Rainer Heinemann
und Theodor Leipnitz**

Schwesterstr. 45
42285 Wuppertal
www.rka-wtal.de
Herrn Achim Rainer Heinemann
0202 445444
info@roka-wtal.de

agentur GREEN GmbH

Blumentalweg 7
42653 Solingen
www.agentur-green.de
Herrn Julian Coenen
0212 235753-12
jca@agentur-green.de

akzenta GmbH & Co. KG

Unterdörnen 61-63
42283 Wuppertal
www.akzenta-wuppertal.de
Frau Kyra Heiser
0202 5512676
kyra.heiser@
akzenta-wuppertal.de

akzenta GmbH & Co. KG

Am Stationsgarten 2
42327 Wuppertal
Frau Stella Wodtke
0202 5512654
stella.wodtke@
akzenta-wuppertal.de

**Aldi GmbH & Co.
Kommanditgesellschaft**

Schlagbaumer Str. 126
42653 Solingen
www.aldi-nord.de
Herrn Daniel
02195 605-31

**Aldi GmbH & Co.
Kommanditgesellschaft**

Beethovenstr. 131
42655 Solingen
Herrn Daniel
02195 605-31

**Aldi GmbH & Co. Komman-
ditgesellschaft**

Neuenhofer Str. 99
42657 Solingen
Herrn Daniel
02195 605-31

**Aldi GmbH & Co.
Kommanditgesellschaft**

Schützenstr. 64
42659 Solingen
www.aldi-nord.de
Herrn Daniel
02195 605-31

**Aldi GmbH & Co.
Kommanditgesellschaft**

Löhndorfer Str. 25
42699 Solingen
www.aldi-nord.de
Herrn Daniel
02195 605-31

**Aldi GmbH & Co.
Kommanditgesellschaft**

Weyerstr. 308
42719 Solingen
Herrn Daniel
02195 605-31

**Aldi GmbH & Co.
Kommanditgesellschaft**

Kirchhofstr. 32-40
42853 Remscheid
www.aldi-nord.de
Herrn Daniel
02195 605-31

**Aldi GmbH & Co.
Kommanditgesellschaft**

Hammesberger Str. 24
42855 Remscheid
www.aldi-nord.de
Herrn Daniel
02195 605-31

**Aldi GmbH & Co.
Kommanditgesellschaft**

Hohenhagener Str. 45
42855 Remscheid
Herrn Daniel
02195 605-31

**Aldi GmbH & Co.
Kommanditgesellschaft**

Kippdorferstr. 6
42857 Remscheid
Herrn Daniel
02195 605-31

**Aldi GmbH & Co.
Kommanditgesellschaft**

Burger Str. 85 a
42859 Remscheid
www.aldi-nord.de
Herrn Daniel
02195 605-31

**Aldi GmbH & Co.
Kommanditgesellschaft**

Bornfelder Straße
42897 Remscheid
Herrn Daniel
02195 605-31

**Aldi GmbH & Co.
Kommanditgesellschaft**

Kölnr Str. 38
42897 Remscheid
Herrn Daniel
02195 605-31

**Aldi GmbH & Co.
Kommanditgesellschaft**

Kreuzbergstr. 14
42899 Remscheid
Herrn Daniel
02195 605-31

**Alexandra und Peter Kronen
Tiernahrungsmärkte
GmbH & Co. KG**

Unterdörnen 75 a
42283 Wuppertal
Herrn Peter Kronen
02339 9085139
peterkronen@aol.com
Herrn Phillip Kenkies
02339 9085139
phillip.kenkies@
kronen-verwaltung.de

**Alfons Schönaue
GmbH & Co. KG.**

Winchenbachstr. 23-25
42281 Wuppertal
www.schoenaue.de
Herrn Alfons Schönaue
0202 25026516
info@schoenaue.de

**Alfred Buntenbach Facon-
und CNC Dreherei Inhaber
Muhtat Yagir e. K.**

Lüneschloßstr. 40
42657 Solingen
Herrn Muhtat Yagir
0212 811409
info@buntenbach-cnc.de

Alfred Kaut GmbH & Co. Elektrizitätsgesellschaft
Windhukstr. 88
42277 Wuppertal
www.kaut.de
Frau Gaby Siegert
0202 26820
info@kaut.de

Ambulanter Fachpflegedienst Andreas Schrage GmbH
Briller Str. 40
42105 Wuppertal
www.pflege-schrage.de
Herrn Andreas Schrage
0202 9707083
info@pflege-schrage.de

AMOHR Technische Textilien GmbH
Hünefeldstr. 57 a
42285 Wuppertal
www.amohr.com
Herrn Alexander Müller
0202 828270
alexander.mueller@amohr.com

Andreas Kempen
Untenruden 39
42657 Solingen
www.hausrueden.de
Herrn Andreas Kempen
0212 - 81 86 58
info@hausrueden.de

ARICON Kunststoffwerk GmbH
Monhofer Feld 1-3
42697 Solingen
www.aricon.de
Herrn Marc Sommer
0212 38232-0
info@aricon.de

Arthur Dorp (GmbH & Co.)
Sonnenstr. 12/14
42655 Solingen
www.dorp.de
Frau Bonna
0212 223030
bonna@dorp.de

Artur Mönch GmbH & Co. KG
Dieselstr. 4
42389 Wuppertal
www.moench-elastic.de
Herrn Erwin Sondermann
0202 260700
erwin.sondermann@moench-elastic.de

August Berghaus GmbH & Co. KG
Walter-Freitag-Str. 32
42899 Remscheid
www.august-berghaus.de
Frau Patricia Grünwald
02191 945311
patricia.gruenwald@august-berghaus.com

August Blecher GmbH & Co. KG
Wüstenhagener Str. 65
42855 Remscheid
www.blecher.com
Herrn Olaf Lenhard
bewerbung@blecher.com

Autohaus Kuhlmann GmbH
Winchenbachstr. 11-13
42281 Wuppertal
www.its-kuhlmann.de
Frau Bettina Kuhlmann
0202 501020
bettina.kuhlmann@mazda365.de

Autohaus Nouvertné Am Schlagbaum GmbH & Co. KG
Kuller Str. 16
42651 Solingen
www.nouvertne.com
Herrn Sebastian Schwarz
0212 2500100
s.schwarz@nouvertne.com

Autohaus Nouvertné Am Wasserturm GmbH & Co. KG
Schlagbaumer Str. 118
42653 Solingen
www.nouvertne.com
Herrn Sebastian Schwarz
0212 2500-100
s.schwarz@nouvertne.com
Frau Necmettin Yildiz
0212 2500-140
n.yildiz@nouvertne.de

Autohaus von Keitz GmbH & Co. KG
Merscheider Str. 76
42699 Solingen
www.vonkeitz.de
Frau Nadine Voss
0212 33940
nadine.voss@vonkeitz.de

Axalta Coating Systems Germany GmbH & Co. KG
Christbusch 25
42285 Wuppertal
www.axaltacs.com/de/Ausbildung
Herrn Dr. Roland Somborn
0202 529-1705
roland.somborn@axaltacs.com

B. Boll Verlag des Solinger Tageblattes GmbH & Co
Mummstr. 9
42651 Solingen
www.solinger-tageblatt.de
Herrn Stefan M. Kob
0212 299-106
stefan.kob@solinger-tageblatt.de

Bahadir Can
Talstr. 14
42697 Solingen
Herrn Bahadir Can
0212 79174
info@can-pinzetten.de

Barmenia Allgemeine Versicherungs-Aktiengesellschaft
Barmenia-Allee 1
42119 Wuppertal
www.looking-4-you.de
Herrn Thomas Dzatkovsky
0202 4383132
ausbildung@barmenia.de

Barmenia Krankenversicherung a.G.
Barmenia-Allee 1
42119 Wuppertal
www.looking-4-you.de
Herrn Thomas Dzatkovsky
0202 4383132
ausbildung@barmenia.de

Barmenia Lebensversicherung a.G.
Barmenia-Allee 1
42119 Wuppertal
www.looking-4-you.de
Herrn Thomas Dzatkovsky
0202 4383132
ausbildung@barmenia.de

BARMER Abteilung Personalentwicklung
Lichtscheider Str. 89
42285 Wuppertal
www.barmer.de/karriere
Herrn Marcel Franz
0800 333004 99-1615
marcel.franz@barmer.de

Baruh GmbH
Obere Lichtenplazer Str. 302
42287 Wuppertal
Herrn Boris Meller
0202 6985506

Baubedarf Berg und Mark eG
Unterdüren 39-45
42283 Wuppertal
www.baubedarf-berg-und-mark.de
Herrn Rainer Gilles
0202 2554211
rg@bergundmark.com

Baubedarf Berg und Mark eG
Schwertstr. 12 a
42651 Solingen
www.baubedarf-berg-und-mark.de
Herrn Rainer Gilles
0202 2554211
rg@bergundmark.com

Bauhaus Gesellschaft für Bau- und Hausbedarf mbH & Co. KG Rheinland
Oberbergische Str. 200
42285 Wuppertal
www.bauhaus.info/Karriere
Frau Carmen Hahmann
02203 3691811
carmen.hahmann@bauhaus-ag.de

Bauzentrum Tönes GmbH & Co. KG
Borner Str. 1-3
42897 Remscheid
www.bauzentrum-toennes.de/
karriere
Herrn Carsten W. Tönes
02191 60916-19
carsten.toennes@bauzentrum-toennes.de

Bayer Gastronomie GmbH
Aprather Weg
42113 Wuppertal
www.bayer-gastronomie.de
Herrn Florian Reis
0214 3036032
florian.reis@bayer.com

BB Engineering GmbH
Leverkuser Str. 65
42897 Remscheid
www.bbeng.de
Frau Sandra Kunze
02191 9510-156
kunze.sandra@bbeng.de

Bergische Struktur- und Wirtschaftsförderungsgesellschaft mbH
Kölnner Straße 8
42651 Solingen
www.bergische-gesellschaft.de
Frau Susann Link
0212 88160676
link@bergische-gesellschaft.de

Bergische Universität Wuppertal der Kanzler Dez. 5
Gaubstr. 20
42119 Wuppertal
www.ausbildung.uni-wuppertal.de
Frau Claudia Anders
0202 439-3987
canders@uni-wuppertal.de

Bergmann GmbH & Co. KG. Spedition
Otto-Hahn-Str. 21
42369 Wuppertal
www.bergmann-spedition.de
Frau Christiane Kleinert
0202 24641-25
sekretariat@bergmann-spedition.de

Berning + Söhne GmbH & Co. KG
Otto-Hahn-Str. 57
42369 Wuppertal
www.berning-net.de
Frau Magdalena Abramowska
0202 4690730
personal@berning-net.de

BESTpro Personalkonzepte GmbH
Turnhof 6
42103 Wuppertal
www.bestpro-personal.de
Frau Claudia Konrad
0202 698310
info@bestpro-personal.de

betoform Hüinfeld GmbH
Auf dem Knapp 47
42855 Remscheid
www.thomas-gruppe.de
Frau U. Eberhardt
02191 904133
ute.eberhardt@betoform.de

BLS Budde GmbH
Elbersstr. 4
42899 Remscheid
Herrn Karl-Heinz Budde
02195 91120
info@buddenet.de

Blumen Theo Rehse Inh. Martin Reiche
Kipdorf 35
42103 Wuppertal
www.blumen-rehse.de
Herrn Martin Reiche
0202 446103
service@blumen-rehse.de

Borbet Solingen GmbH
Weystr. 112-114
42697 Solingen
www.borbet.de
Frau Marina Hase
0212 2267-810
marina.hase@borbet-solingen.de
Herrn Marcel Martin
0212 2267-706
marcel.martin@borbet-solingen.de

Boris Brkic und Milorad Brkic und Pierre Eljakim Wiersbowski GbR
Geranienstr. 51
42369 Wuppertal
www.sitec-metallbau.de
Herrn Włodarczyk
0202 9783535
info@sitec-metallbau.de

Bornemann-Etiketten GmbH
Otto-Hahn-Str. 19
42369 Wuppertal
www.bornemann-etiketten.de
Frau Heidi Volkmann
0202 47897-140
hvo@bornemann-etiketten.de

Brangs + Heinrich GmbH
Felder Str. 79-81
42651 Solingen
www.brangs-heinrich.de
Herrn Peter Knöppke
0212 2403-125
peter.knoepke@brangs-heinrich.de

Brose Schließsysteme GmbH & Co. Kommanditgesellschaft
Otto-Hahn-Str. 34
42369 Wuppertal
www.brose.com
Herrn Matthias Selmigkeit
0202 4667-347
matthias.selmigkeit@brose.com

BS Rollen Besitz- und Verwaltungsgesellschaft mbH
Rotzkotten 14
42897 Remscheid
www.bs-rollen.de
Frau Daniela Meya
02191 5921715
daniela.meya@bs-rollen.de

BS Rollen GmbH
Rotzkotten 14
42897 Remscheid
www.bs-rollen.de
Frau Daniela Meya
02191 5921715
daniela.meya@bs-rollen.de

Buchhandlung Klaus v. Mackensen Inh.: Michael Kozinowski
Laurentiusstr. 12
42103 Wuppertal
www.mackensen.de
Herrn Michael Kozinowski

Carl Aug. Picard GmbH
Haster Aue 9
42857 Remscheid
Herrn Philipp Becker
02191 893-145
philipp.becker@capicard.de

Carl Walter Schraubwerkzeug-Fabrik GmbH & Co. KG
Hahnerberger Str. 82
42349 Wuppertal
Herrn Marcel Güttel
0202 40924-54
marcel.guettel@cwalter.de

Carl Wilhelm Cleff GmbH & Co. KG
Vor der Beule 25
42277 Wuppertal
www.cleff-wpt.de
Herrn Westhoff
0202 6479939
westhoff@cleff-wpt.de

Carlo Capuano Services UG (haftungsbeschränkt)
Brühler Str. 115
42657 Solingen
www.ccs-security.de
Herrn Wirtz
0212 1392959
wirtz@ccs-security.de

Cäsar hiFi-audio

Gerd Fritsche
Talstr. 36
42697 Solingen
Herrn Gerd Fritsche
0212 2681326
info@euronics-caesar.de

Catering am Brill OHG

Roonstr. 17
42115 Wuppertal
www.ambrill.de
Herrn Tobias Pawellek
0202 301862
tpgastromie@gmx.de

CBT-Wohnhaus Edith Stein

Meckelstr. 106
42287 Wuppertal
Frau Ursula Olbrich
0202 57400

**Chirurgische
Gemeinschaftspraxis**

Birkerstr. 1
42651 Solingen
www.cgp-sg.de
Herrn Dr. Norbert Gärtig
0212 202991
gaertig@cgp-sg.de

**Cimco Müller GmbH & Co.
Kommanditgesellschaft**

Hohenhagener Str. 1-5
42855 Remscheid
www.cimco.de
Herrn Klaus Michael Bauer
02191 3718-01
michael.bauer@cimco.de

CNC Keller GmbH

Vorm Eichholz 2
42119 Wuppertal
www.cnc-keller.de
Herrn Jürgen Mues
0202 40400
info@cnc-keller.de

Conmetall Meister GmbH

Oberkamper Str. 37-39
42349 Wuppertal
www.conmetallmeister.de
Frau Theresia Kröger
0202 24750-135
theresia.kroeger@
conmetallmeister.de

**Cornelia Geppert
Mode-Accessoires GmbH**

Goldlackstr. 24
42369 Wuppertal
Frau Cornelia Geppert
0202 246540
c.geppert@gebeana.de

**Coroplast Fritz Müller
GmbH & Co. KG**

Wittener Str. 271
42279 Wuppertal
www.coroplast.de
Frau Carolin Rütters
0202 2681311
c.ruethers@coroplast.de
Frau Ines Krause
0202 43046852
ines.krause@beuthel.de
Frau Britta Tschirlei
0202 43046818
britta.tschirlei@beuthel.de

Curt Beuthel GmbH & Co. KG

Erich-Hoepner-Ring 1
42369 Wuppertal
www.beuthel.de
Herrn Rüdiger Neumann
0202 43046827
ruediger.neumann@beuthel.de

Darkselection

GmbH & Co. KG
Friedrich-Ebert-Str. 154
42117 Wuppertal
www.darkselection.de
Herrn Jan-Hendrik Bosse
0202 26158980
jan.hendrik.bosse@
darkselection.de

**dasMinisterium.com
Werbeagentur GmbH**

Hofaue 59
42103 Wuppertal
www.dasministerium.com
Herrn Florian Kops
0202 85069 850
fk@dasministerium.com

**DB Privat-
Firmenkundenbank AG**

Friedrich-Ebert-Str. 1-11
42103 Wuppertal
www.deutsche-bank.de/careers
Herrn Andree Arrnich
0221 1422742
andree.arrnich@db.com

**Debeka Krankenversiche-
rungsverein auf
Gegenseitigkeit**

Hofkamp 106-108
42103 Wuppertal
www.debeka.de
Herrn Wolfgang Wagner
0202 245-930
wuppertal@debeka.de

**Debeka Krankenversiche-
rungsverein auf
Gegenseitigkeit**

Kieler Str. 15-17
42697 Solingen
www.debeka.de/gs/solingen
Herrn Frank Ibach
0212 6459730
solingen@debeka.de

Deichmann SE

Wall 11
42103 Wuppertal
www.deichmann.com
Herrn René Schulz
0202 2442280
rene_schulz@deichmann.com

**Delta-V GmbH Büro- und
Betriebseinrichtungen**

Eichenhofer Weg 71
42279 Wuppertal
www.delta-v.de
Herrn Patrick Gräve
02339 909708
patrick.graeve@delta-v.de

Der Kaffeemann GmbH

Lindgesfeld 20
42653 Solingen
www.der-kaffeemann.de
Herrn Uwe Theisen
0212 25838-0
info@der-kaffeemann.de

Dietrich Gass OHG

Hauptstr. 60 a
42349 Wuppertal
www.digass.de
Herrn Stefan Hinsche
0202 24768-0
stefan.hinsche@digass.de

**DiTec Gesellschaft für
Zeitarbeit Personal- und
Büromanagement mbH**

Nordstr. 16
42853 Solingenscheid
www.ditec-zeitarbeit.de
Herrn Pisana
02191 933150
info@ditec-rs.de

Dominik Spooen

Kohlstr. 51
42109 Wuppertal
www.dominik-spooren.de
Herrn Dominik Spooen
0179 9130393
dominik.spooren@
swisslife-select.de

**Dorma Vita B. u.
F. Nüsemann oHG**

Hofkamp 1-3
42103 Wuppertal
www.dormavita.de
Herrn Danilo Deutsch
0202 4469044
d.deutsch@dormavita.de

Dörschler GmbH

Am Langen Siepen 20
42857 Remscheid
www.doerschler.de
Herrn Lars Dörschler
02191 73700
info@doerschler.de

EBI Jäger e.K.

Katernberger Str. 171
42115 Wuppertal
www.ebi-jaeger.de
Herrn Hans-Werner Jaeger
0202 747104-0
wernerj@ebi-jaeger.de

Ed. Wüsthof

Dreizackwerk KG
Kronprinzenstr. 49
42655 Solingen
www.wuesthof.de
Frau Simone Klein
0212 2067-211
s.klein@wuesthof.de

Edscha Holding GmbH

Hohenhagener Str. 26-28
42855 Remscheid
www.edscha.com
Frau Anke Müller
02191 363-310
ankemueller@edscha.com

**Einkaufsbüro Deutscher
Eisenhändler Gesellschaft
mit beschränkter Haftung**

EDE Platz 1
42389 Wuppertal
www.ede.de
Frau Ann-Kathrin Cyris
0202 6096-879
Ann-Kathrin.Cyris@ede.de

engelmann

**soft.www.are UG
(haftungsbeschränkt)**
Fürker Str. 47
42697 Solingen
www.engelmann-software.de
Herrn Rolf Engelmann
0212 52088368-1
re@engelmann-software.de

**Erich Hartkopf Stahlwaren-
fabrikation GmbH & Co. KG**

Bäckershof 13-15
42699 Solingen
www.ehaso.de
Herrn Frank Hartkopf
0212 2214614
frank.hartkopf@ehaso.de

Ernst Krebs

Kommanditgesellschaft
Dellenfeld 38-40
42653 Solingen
www.stahl-krebs.de
Frau E. Kemper
0212 5969-37
ekemper@stahl-krebs.de

Eugen Huth

GmbH u. Co. KG
Vohwinkelstr. 65
42329 Wuppertal
www.huth-wuppertal.de
Herrn Werner Grimm
0202 273360
grimm@huth-wuppertal.de

**EV Wuppertal Immobilien
GmbH**

Friedrich-Ebert-Str. 83
42103 Wuppertal
www.euv.com
Herrn Klaus Kipple
0202 2429140
klaus.kipple@engelvoelkers.com

EWK GmbH

Neuenkamper Str. 81-87
42855 Remscheid
www.ewk-gmbh.de
Frau Lina Jäckel
02191 164335
l.jaekel@ewk-gmbh.de

**Federmann und Kampczyk
design gmbh.**

Viehhofstr. 119
42117 Wuppertal
www.federmann-kampczyk.de
Herrn Jan Federmann
0202 2802121
info@federmann-kampczyk.de

**Filmproduktion
Siegersbusch**

Friedrich-Ebert-Str. 143 e
42117 Wuppertal
www.siegersbusch.de
Herrn Grischa Windus
0202 25370-60
info@siegersbusch.de

fourtexx GmbH

Grünwalder Str. 28
42657 Solingen
www.fourtexx.de
Herrn Julian Klever
0212 64509790
julian.klever@fourtexx.de

GALERIA Kaufhof GmbH

Neumarkt 26
42103 Wuppertal
www.kaufhof.de
Frau Anke Stolte
0202 499-0
anke.stolte@kaufhof.de

**Garten-Center Kremer
GmbH**

Lüttringhauser Str. 82
42897 Remscheid
www.kremer-naturtalente.de
Herrn Alexander Hausen
02723 966652
zukunft@
kremer-naturtalente.de

Gebr. Becker GmbH

Hölker Feld 29-31
42279 Wuppertal
www.becker-international.com
Herrn Marco Hausmann
0202 697-244
hausmann@
becker-international.com

Gebr. Wylach

Textilveredlungs GmbH
Kraustr. 73
42289 Wuppertal
www.gebrueder-wylach.de
Frau Sabine Klasani
0202 263880
info@gebrueder-wylach.de
Herrn Andreas Ellenberger
0202 263880
info@gebrueder-wylach.de

Gebrüder Dapprich GmbH

Neulandweg 15
42329 Wuppertal
www.dapprich.com
Frau Feisel
0202 870014-48
buero@dapprich.com

Gebrüder Jaeger GmbH

Otto-Hahn-Str. 7
42369 Wuppertal
www.jaeger-ttc.com
Frau Viviane Stumpe
0202 24656120
viviane.stumpe@jaeger-ttc.com

GEDORE GmbH

Remscheider Str. 149
42899 Remscheid
www.gedore.com/karriere
Frau Sandra Schiermeyer
02191 596-381
sandra.schiermeyer@
gedore.com

GEDORE TorqueTech GmbH

Rathausstr. 22
42659 Solingen
Frau Sandra Schiermeyer
02191 596-381
sandra.schiermeyer@
gedore.com

**Gedore-Werkzeugfabrik
GmbH & Co. KG**

Remscheider Str. 149
42899 Remscheid
www.gedore.de
Frau Sandra Schiermeyer
02191 596-381
sandra.schiermeyer@
gedore.com

GEFA BANK GmbH

Robert-Daum-Platz 1
42117 Wuppertal
www.gefa-bank.de
Frau Nina Braun
0202 382461
nina.braun@gefa.de

GEFCO Deutschland GmbH

Industriestr. 80
42327 Wuppertal
www.gefco.de
Frau Margit Müller
0202 7494231
margit.mueller@gefco.net
Frau Silke Kriescher
0202 7494359
silke.kriescher@gefco.net

Geiwiz GmbH

Dieselstr. 3
42389 Wuppertal
www.geiwiz.de
Herrn Geiwiz
0202 571074

GEOPLAN Ingenieurbüro GmbH

Varrsbecker Str. 7
42115 Wuppertal
www.geoplan.de
Herrn Georg Stenzel
0202 711515
info@geoplan.de

GEWAG Wohnungsaktiengesellschaft Remscheid

Hochstr. 1-3
42853 Remscheid
www.gewag.de
Frau Gabriele Eschbach
02191 4644110
g.eschbach@gewag.de

Globerunner Transportlogistik Archenhold-Keßler GmbH

Tiefendicker Str. 10
42719 Solingen
www.globerunner-transportlogistik.de
Frau Heike Archenhold-Keßler
0212 2304635
hak@globerunner-transportlogistik.de

Goll & Schracke, Massing GmbH & Co. KG

Hindenburgstr. 9
42853 Remscheid
www.goll-schracke.de
Herrn Torsten Massing
02191 499110
torsten.massing@
goll-schracke.de

Großwäscherei Voss GmbH

Gasstr. 26-30
42369 Wuppertal
www.voss-wuppertal.de
Herrn Stefan Ronsdorf
0202 2433078
stefan.ronsdorf@
voss-wuppertal.de

GTM Gebäudetechnik Management GmbH

Morsbachtalstr. 30
42857 Remscheid
www.gtm-online.de
Herrn Samy Dietzel
02191 8847-587
dietzel@gtm-online.de

GWK Klebetechnik GmbH

Untengönrather Str. 50
42655 Solingen
www.gwk-klebetechnik.de
Frau Bettina Zubler
0212 2211857
bettina.zubler@
gwk-klebetechnik.de

H. Lauterbach & Fr. Klopheus GmbH

Buchenhofener Str. 1
42329 Wuppertal
www.klophaus.de
Herrn Thomas Lauterbach
0202 783033
lauterbach@klophaus.de

Hampe Druck GmbH & Co. KG

Wittener Str. 53
42279 Wuppertal
www.hampedruck.de
Herrn Andreas Hampe
0202 76979840
hampe@hampedruck.de

Hans Arno Beer Maria Teresa Fernandez Alvarez und Sylvia Fuchs

Alleestr. 73
42853 Remscheid
www.zbl-zeitarbeit.de
Frau Sylvia Fuchs
02191-927271
s.fuchs@zbl-zeitarbeit.de

HECTAS Facility Services Stiftung & Co. KG

Konsumstr. 45
42285 Wuppertal
www.hectas.de
Herrn Ingo Kowalczyk
0202 9479-4332
ingo.kowalczyk@hectas.de

Hectas Sicherheitsdienste GmbH

Konsumstr. 45
42285 Wuppertal
Herrn Daniel Kleinilbeck
0202 947999-25
daniel.kleinilbeck@hectas.de

Heinz Berger Maschinenfabrik GmbH & Co. KG

Kohlfurther Brücke 69
42349 Wuppertal
www.heinzberger.de
Herrn Frank Jürgen Ohliger
0202 247420
personal@bergergruppe.de

Heinz Platadis

Wittener Str. 302
42279 Wuppertal
Frau Platadis
0202 6987393

HELLWEG Die Profi-Märkte GmbH & Co.

Uellendahl Str. 212
42109 Wuppertal
Herrn Thomas Liebsch
0202 759-400

Hermann Ullrich GmbH & Co. KG

Cronenberger Str. 58
42651 Solingen
www.my-uform.de
Frau Marie-Luise Hasler
0212 2220738

Hermann-Josef Druckrey

Schorberger Str. 66
42699 Solingen
www.beidruckreys.de
Frau Kerstin Druckrey
0212 813140
essen@beidruckreys.de

Historische Stadthalle Wuppertal GmbH

Johannisberg 40
42103 Wuppertal
www.stadthalle.de
Frau Mailin Weber
0202 2458921
weber@stadthalle.de
Frau Nina Plath
0202 2458936
plath@stadthalle.de

Holger Will

Kohlstr. 51
42109 Wuppertal
www.swisslife-select.de/
holger-will
Herrn Thielker
0202 69850-12
daniel.thielker@
swisslife-select.de

Hotel Kromberg GmbH & Co. KG

Kreuzbergstr. 24
42899 Remscheid
www.hotel-kromberg.de
Herrn Markus Kärst
02191 - 590031
info@hotel-kromberg.de

Hudora GmbH

Jägerwald 13
42897 Remscheid
www.hudora.de
Frau Andrea James
02191 93484-0
info@hudora.de

IEC - International Education Centers GmbH

Lise-Meitner-Str. 5-9
42119 Wuppertal
Frau Yasemin Sahin
0202 26158771
info@
internationaleducationcenters.de

Ingenieurbüro Amelung & Reydt GmbH & Co. KG

Am Wupperstollen 2
42399 Wuppertal
Frau Carmen Amelung
0202 7696840
c.amelung@amelung-reydt.de

J. vom Cleff A. Sohn GmbH & Co. KG

Kemmanstr. 90
42349 Wuppertal
www.vomcleff.de
Herrn Victor Martinez
0202 4798934
bewerbung@vomcleff.de

J.H. vom Baur Sohn GmbH & Co. KG

Marktstr. 34
42369 Wuppertal
www.vombaur.de
Herrn Bernd Salla
0202 24661-16
bsalla@vombaur.de

JAR Media GmbH

Kirschberger Str. 9
42855 Remscheid
https://jar.media/
Frau Kathrin Trilling
02195 588250
kathrin.trilling@jar.media

Jens Konrad

Karl Hartmann
Robert-Lütters-Weg 7
42349 Wuppertal
www.alterspeicher-solingen.de
Herrn Jens Konrad Karl
Hartmann

Job2Top GmbH

Lenneper Str. 2
42855 Remscheid
www.job2top.de
Frau Edita Prnjak
02191 58945915
eprnjak@job2top.de

JOBexpress Bergisch Land GmbH

Merscheider Str. 3
42699 Solingen
Herrn Daniel Buscher
0212 6450480
info@
jobexpress-bergisch-land.de

Johann Cuno König

Stiftung & Co. KG
Martinstr. 26
42655 Solingen
www.jc-koenig.de
Herrn Jörg Schneider
0212 2223971
jschneider@jc-koenig.de
Frau Andrea Latanowitz
0212 222314
alatanowitz@jc-koenig.de

Johnson & Johnson GmbH

Heckinghauser Str. 263
42289 Wuppertal
Herrn Stephan Bunsch
0202 6298-128
sbunsch@its.jnj.com

Joiner's Bench GmbH

Adlerstr. 17b
42859 Remscheid
www.joiners-bench.de
Herrn Bernd Lüttgen
02191 3621588
luettgen@joiners-bench.de

José Martínez

Körperkonzepte
Klingenstr. 120
42651 Solingen
www.karate-solingen.de
Herrn José Martínez
0212 3829419
martinez@karate-solingen.de

Julius Berger

GmbH & Co. KG
Kohlfurther Str. 4-6
42349 Wuppertal
www.berger-garten.com
Frau Isabell Petzoldt-Bilefert
0202 247590

JUMBO-Textil GmbH + Co. KG

Wittener Str. 222
42279 Wuppertal
www.jumbo-textil.de
Herrn Heinz-Georg Tillmann
0202 6488123
heinz.georg.tillmann@
jumbo-textil.de

JUPROWA Datenverarbeitungsgesellschaft mbH

Hofkamp 38
42103 Wuppertal
www.juprowa.de
Frau Saskia Schluckwerder
0202 496670
schluckwerder@juprowa.de

Jürgen Otto Zweiradfahrzeuge Inh. Jörg Otto e.K.

Bayreuther Str. 52 a
42115 Wuppertal
Herrn Jörg Otto
0202 304455
otto@piaggio-otto.de

K & K Steuerungstechnik GmbH

Otto-Hausmann-Ring 113
42115 Wuppertal
Herrn Ralph Purwin
0202 448419
r.purwin@kkgmbh.de
Frau Schreiner
0202 448419
info@kkgmbh.de

K. A. Schmersal

GmbH & Co. KG
Mödinghofe 30
42279 Wuppertal
www.schmersal.com
Herrn Holger Stoffel
0202 6474-187
hstoffel@schmersal.com

Karl Diederichs KG

Luckhauser Str. 1-5
42899 Remscheid
www.dirostahl.de
Herrn Marcus Wöbner
02191 593-139
bewerbungen@dirostahl.de

Kissel-Immobilienverwaltung GmbH

Felder Str. 69
42651 Solingen
www.kissel-verwaltung.de
Frau Groß
0212 2401217
gross@kissel-verwaltung.de

KNIPEX-Werk C. Gustav Putsch KG

Oberkamper Str. 13
42349 Wuppertal
www.knipex.de
Herrn Thorsten Herkert
0202 47941258
t.herkert@knipex.de
Frau Celine Keiling
0202 47943839
c.keiling@knipex.de

Konrad Arnold

GmbH & Co. KG
Deutscher Ring 85
42327 Wuppertal
www.konrad-arnold.de
Herrn Benjamin Schröder
0202 590007
info@konrad-arnold.de

KONSCHA Engineering GmbH

Rosenthalstr. 22-24
42369 Wuppertal
www.konscha.de
Herrn Wolfgang Fink
02191 93500
info@konscha.de

Korten Transporte Unternehmungsgesellschaft (haftungsbeschränkt) & Co. KG

Holunderweg 137
42111 Wuppertal
www.korten-transporte.de
Herrn Dietmar Korten
0202 280530
info@korten-transporte.de

Kraftverkehr Lückereith GmbH

Flieth 64
42327 Wuppertal
Herrn Helmut Leicht
0202-278560
kraftverkehr-lueckerath@
t-online.de

Kremer + Scheib Ingenieure GmbH

Linde 121 a
42899 Remscheid
Frau Sibille Polaczyk
02191 9557-37
info@kremer-scheib.de

Kretzer Scheren GmbH

Löhndorfer Str. 171-173
42699 Solingen
www.kretzer.de
Frau Sandra-Isabell Müller
0212 26235-23
s.mueller@kretzer.de

Kronen Getränkemärkte GmbH

Uellendahler Str. 186
42109 Wuppertal
Herrn Peter Kronen
02339 9086010
peterkronen@aol.com
Herrn Phillip Kenklies
02339 9086010
phillip.kenklies@kronen-verwaltung.de

KS SYSTEC Dr. Schmidbauer GmbH & Co. KG

Beyenburger Str. 150
42287 Wuppertal
www.kssystem.de
Herrn Michael Thomas
0202 2671143
michael.thomas@kssystem.de

Lachsräucherei Andreas Wortberg

Schmiedestr. 57
42279 Wuppertal
www.lachs.info
Herrn Andreas Wortberg
0202 2641166
info@lachs.info

Landesfinanzschule NRW

Am Schmalen Hof 4
42369 Wuppertal
www.finanzverwaltung.nrw.de
Frau Corinna Prinz
0202 69827435
corinna.prinz@fv.nrw.de

Latori GmbH

Gräfrather Str. 1
42329 Wuppertal
www.latori.de
Frau Natascha Laubmann
0202 26159866
natascha.laubmann@latori.com

Lebenshilfe Werkstätten Wuppertal gemeinnützige GmbH

Heidestr. 72-76
42349 Wuppertal
www.lebenshilfe-wuppertal.de
Herrn Dennis Künstler
bewerbung@lebenshilfe-wuppertal.de

Leyendecker GmbH

GEPA - Weg 10
42327 Wuppertal
www.leyendecker.com
Frau Kathrin Hauda
0202 427000127
ausbildung@leyendecker.de

Lorkowski Tankstellen GmbH

Neuenkamper Str. 48
42855 Remscheid
Herrn Dirk Lorkowski
02191 385010
d-r_lorko@t-online.de

Malteser-Hilfsdienst e.V. Gebitesnummer 40146300

50350 Hürth
www.malteser-solingen.de
Frau Bettina Heuschkel
0212 206390
bettina.heuschkel@malteser.org

Marcel Kersting

Lönstr. 7
42289 Wuppertal
Herrn Marcel Kersting
0202 6985000
marcel.kersting@swisslife-select.de

MARXBÖHMER GmbH

Hindenburgstr. 60
42853 Remscheid
www.marxboehmer.de
Frau Gabi Marx
02191 46378-0
jobs@marxboehmer.de

McDreams Hotel GmbH

Friedrich-Ebert-Str. 131c
42117 Wuppertal
www.mcdreamshotels.de
Frau Rebecca Harris
0202 2573100
wuppertal@mcdreamshotels.de

megabyte Systemhaus GmbH

Walter-Freitag-Str. 36
42899 Remscheid
www.megabyte-rs.de
Herrn Stephan Schröter
02191 983030
sts@megabyte-rs.de

Meister Werkzeuge GmbH

Oberkamper Str. 37-39
42349 Wuppertal
www.meister-werkzeuge.de
Frau Therese Kröger
0202 - 247 50-135
therese.kroeger@meister-werkzeuge.de

Meis-Wachauf Petra Marie-Rose S.

Obernütten 72
42657 Solingen
www.ruedenstein.de
Frau Katrin Lucassen
0212 812314
info@ruedenstein.de
Herrn Ulf Lucassen
0212 812314
info@ruedenstein.de

Meridianus Immobilien GmbH & Co. KG

Briller Str. 2
42103 Wuppertal
www.meridianus.com
Frau Lisa Becker
0202 3890645
lisa.becker@meridianus.com

Mesut Özcan

Alleestr. 64
42853 Remscheid
Herrn Mesut Özcan
0172 2399994
mesut.ozcan@vodafone.com

Michael Brücken Kaufpark GmbH & Co. OHG

Uellendahler Str. 402
42109 Wuppertal
Frau Carla Thielmann
02331 300-385
carla.thielmann@rewe-ih-kaufpark.de

Michael Brücken Kaufpark GmbH & Co. OHG

Am Raunkamp 2
42111 Wuppertal
Frau Carla Thielmann
02331 300-385
carla.thielmann@rewe-ih-kaufpark.de

Michael Brücken Kaufpark GmbH & Co. OHG

Blankstr. 40
42119 Wuppertal
Frau Carla Thielmann
02331 300-385
carla.thielmann@rewe-ih-kaufpark.de

Michael Brücken Kaufpark GmbH & Co. OHG

Am Diek 41-45
42277 Wuppertal
Frau Carla Thielmann
02331 300-385
carla.thielmann@rewe-ih-kaufpark.de

Michael Brücken Kaufpark GmbH & Co. OHG

Mollenkotten 8-10
42279 Wuppertal
Frau Carla Thielmann
02331 300-385
carla.thielmann@rewe-ih-kaufpark.de

Michael Brücken Kaufpark GmbH & Co. OHG

Hatzfelder Str. 296
42281 Wuppertal
Frau Carla Thielmann
02331 300-385
carla.thielmann@rewe-ih-kaufpark.de

Michael Brücken Kaufpark GmbH & Co. OHG

Klingelholl 110
42281 Wuppertal
Frau Carla Thielmann
02331 300-385
carla.thielmann@rewe-ih-kaufpark.de

Michael Brücken Kaufpark GmbH & Co. OHG

Vohwinkeler Str. 15
42329 Wuppertal
Frau Carla Thielmann
02331 300-385
carla.thielmann@rewe-ih-kaufpark.de

Michael Brücken Kaufpark GmbH & Co. OHG

Unterkirchen 22
42349 Wuppertal
Frau Carla Thielmann
02331 300-385
carla.thielmann@rewe-ih-kaufpark.de

Michael Brücken Kaufpark GmbH & Co. OHG

Erschlöer Str. 27
42369 Wuppertal
Frau Carla Thielmann
02331 300-385
carla.thielmann@rewe-ih-kaufpark.de

Michael Brücken Kaufpark GmbH & Co. OHG

Elisabethweg 10
42651 Solingen
Frau Carla Thielmann
02331 300-385
carla.thielmann@rewe-ih-kaufpark.de

Michael Brücken Kaufpark GmbH & Co. OHG

Stockkamp 8
42651 Solingen
Frau Carla Thielmann
02331 300-385
carla.thielmann@rewe-ih-kaufpark.de

Michael Brücken Kaufpark GmbH & Co. OHG

Walter-Dodde-Str. 7
42657 Solingen
Frau Carla Thielmann
02331 300-385
carla.thielmann@rewe-ih-kaufpark.de

Michael Brücken Kaufpark GmbH & Co. OHG

Düsseldorfer Str. 80-82
42697 Solingen
Frau Carla Thielmann
02331 300-385
carla.thielmann@rewe-ih-kaufpark.de

Michael Brücken Kaufpark GmbH & Co. OHG

Friedenstr. 96
42699 Solingen
Frau Carla Thielmann
02331 300-385
carla.thielmann@rewe-ih-kaufpark.de

Michael Brücken Kaufpark GmbH & Co. OHG

Vieringhausen 127
42857 Remscheid
Frau Carla Thielmann
02331 300-385
carla.thielmann@rewe-ih-kaufpark.de

Michael Brücken Kaufpark GmbH & Co. OHG

Bismarckstr. 87
42859 Remscheid
Frau Carla Thielmann
02331 300-385
carla.thielmann@rewe-ih-kaufpark.de

Michael Brücken Kaufpark GmbH & Co. OHG

Wupperstr. 13
42897 Remscheid
Frau Carla Thielmann
02331 300-385
carla.thielmann@rewe-ih-kaufpark.de

Michael Brücken Kaufpark GmbH & Co. OHG

Am Schützenplatz 10
42899 Remscheid
Frau Carla Thielmann
02331 300-385
carla.thielmann@rewe-ih-kaufpark.de

Michael Morgenroth Frank Chabrie GbR

Triebelsheide 45
42111 Wuppertal
www.wupp.it
Frau Silke Chabrie
0202.271.2000
bewerbung@wupp.it

Michael Tobias Content Marketing Limited

Werwolf 38
42651 Solingen
www.michael-tobias.com
Herrn Michael Tobias
0212 38342292
mt@michael-tobias.com

Middeldorf GmbH

Prinzenstr. 17a
42697 Solingen
www.middeldorf-sg.de
Herrn Jürgen Nickert
0212 2338170
info@middeldorf-sg.de
Frau Carla Klaudat
0212 2338170
info@middeldorf-sg.de

Mohammed Ahrary

Düsseldorfer Str. 24
42697 Solingen
Herrn Mohammed Ahrary
0176 44655744
farid.ahrary@fonbox.info

Morsbach & Münch GmbH

Wilhelmstr. 14
42697 Solingen
www.morsbach-muench.de
Herrn Sebastian Bladowski
0212 267610
s.bladowski@morsbach-muench.de

Muckenaupt & Nusselt GmbH & Co KG

Paul-Gerhardt-Str. 25
42389 Wuppertal
Frau Sabine Müller
0202 2605-0
s.mueller@munu-kabel.de

Netto Marken-Discount AG & Co. KG

Hofkamp 16
42103 Wuppertal
www.nettodrom.de
Herrn Christopher Gross
09471 320340
bewerbung@netto-online.de

Netto Marken-Discount AG & Co. KG

Hochnstr. 54
42105 Wuppertal
www.nettodrom.de
Herrn Christopher Gross
09471 320340
bewerbung@netto-online.de

Netto Marken-Discount AG & Co. KG

Friedrich-Ebert-Str. 125
42117 Wuppertal
www.nettodrom.de
Herrn Christopher Gross
09471 320340
bewerbung@netto-online.de

Netto Marken-Discount AG & Co. KG

Steinbeck 18
42119 Wuppertal
Herrn Christopher Gross
09471 320340
bewerbung@netto-online.de

Netto Marken-Discount AG & Co. KG

Wuppermannstr. 25
42275 Wuppertal
www.nettodrom.de
Herrn Christopher Gross
09471 320340
bewerbung@netto-online.de

Netto Marken-Discount AG & Co. KG

Berliner Str. 141
42277 Wuppertal
Herrn Christopher Gross
09471 320340
bewerbung@netto-online.de

Netto Marken-Discount AG & Co. KG

Oststr. 41
42277 Wuppertal
www.nettodrom.de
Herrn Christopher Gross
09471 320-340
bewerbung@netto-online.de

Netto Marken-Discount AG & Co. KG

Weiherrstr. 2
42277 Wuppertal
Herrn Christopher Gross
09471 320340
bewerbung@netto-online.de

Netto Marken-Discount AG & Co. KG

Märkische Str. 279
42281 Wuppertal
Herrn Christopher Gross
09471 320340
bewerbung@netto-online.de

Netto Marken-Discount AG & Co. KG

Carnaper Str. 105
42283 Wuppertal
www.nettodrom.de
Herrn Christopher Gross
09471 320340
bewerbung@netto-online.de
Herrn Mathias Gehrke
0202 2502141

Netto Marken-Discount AG & Co. KG

Unterdörren 91
42283 Wuppertal
Herrn Christopher Gross
09471 320340
bewerbung@netto-online.de

Netto Marken-Discount AG & Co. KG

Friedrich-Engels-Allee 225
42285 Wuppertal
Herrn Christopher Gross
09471 320340
bewerbung@netto-online.de

Netto Marken-Discount AG & Co. KG

Kaiserstr. 112
42329 Wuppertal
www.nettodrom.de
Herrn Christopher Gross
09471 320340
bewerbung@netto-online.de

Netto Marken-Discount AG & Co. KG

Herichhauser Str. 2
42349 Wuppertal
Herrn Christopher Gross
09471 320340
bewerbung@netto-online.de

Netto Marken-Discount AG & Co. KG

Kocherstr. 23
42369 Wuppertal
www.nettodrom.de
Herrn Christopher Gross
09471 320340
bewerbung@netto-online.de

Netto Marken-Discount AG & Co. KG

Dahler Str. 74
42389 Wuppertal
Herrn Christopher Gross
09471 320340
bewerbung@netto-online.de

Netto Marken-Discount AG & Co. KG

Wupperstr. 89
42651 Solingen
Herrn Christopher Gross
09471 320340
bewerbung@netto-online.de

Netto Marken-Discount AG & Co. KG

Wuppertaler Str. 125 a
42653 Solingen
www.nettodrom.de
Herrn Christopher Gross
09471 320340
bewerbung@netto-online.de
Frau Michaela Czirr
0212 2219812

Netto Marken-Discount AG & Co. KG

Mangenberger Str. 8 a
42655 Solingen
www.nettodrom.de
Herrn Christopher Gross
09471 320340
bewerbung@netto-online.de

Netto Marken-Discount AG & Co. KG

Bismarckstr. 41-43
42659 Solingen
www.nettodrom.de
Herrn Christopher Gross
09471 320340
bewerbung@netto-online.de

Netto Marken-Discount AG & Co. KG

Merscheider Str. 141-151
42699 Solingen
www.nettodrom.de
Herrn Christopher Gross
09471 320340
bewerbung@netto-online.de

Netto Marken-Discount AG & Co. KG

Alleestr. 77
42853 Remscheid
Herrn Michael Surner
09471 320340
michael.surner@netto-online.de

Netto Marken-Discount AG & Co. KG

Lenneper Str. 3-5
42855 Remscheid
www.nettodrom.de
Herrn Christopher Gross
09471 320340
bewerbung@netto-online.de

Netto Marken-Discount AG & Co. KG

Trecknase 7-9
42897 Remscheid
Herrn Christopher Gross
09471 320340
bewerbung@netto-online.de
Frau Atsizar
02191 2090806

Netto Marken-Discount AG & Co. KG

Langerfelder Str. 88
42389 Wuppertal
Herrn Christopher Gross
09471 320340
bewerbung@netto-online.de

Neumann Holding GmbH

Erich-Hoepner-Ring 1
42369 Wuppertal
Frau Ines Krause
0202 43046852
ines.krause@beuthel.de
Frau Britta Tschirlei
0202 43046852

Otto Schnell GmbH & Co. KG

Maschinenbau
Neuer Weg 32
42111 Wuppertal
www.otto-schnell.de
Herrn Peter Schnell
0202 27711-15
info@otto-schnell.de

P.F. Freund & Cie. GmbH

Hahnerberger Str. 94-96
42349 Wuppertal
www.freund-cie.com
Frau Kerstin Happ
0202 4092931
happ@freund-cie.com

PAPUSO Industrielle Verpackungsmaterialien GmbH & Co. KG

Kleine Str. 7
42653 Solingen
www.papuso.de
Herrn Sinicropi
0212 230260
info@papuso.de
Herrn Lehner
0212 230260
info@papuso.de

Parfümerie Douglas Deutschland GmbH

Alte Freiheit 9
42103 Wuppertal
www.douglas-karriere.de
Frau Claudia Runge
0221 27243810
c.runge@douglas.de

Parfümerie Douglas Deutschland GmbH

Herzogstr. 17
42103 Wuppertal
www.douglas-karriere.de
Frau Claudia Runge
0221 27243810
c.runge@douglas.de

Parfümerie Douglas Deutschland GmbH

Werth 42
42275 Wuppertal
www.douglas-karriere.de
Frau Claudia Runge
0221 27243810
c.runge@douglas.de

Parfümerie Douglas Deutschland GmbH

Mühlenplatz 1
42651 Solingen
www.douglas-karriere.de
Frau Claudia Runge
0221 27243810
c.runge@douglas.de

Parfümerie Douglas Deutschland GmbH

Düsseldorfer Str. 35
42697 Solingen
www.douglas-karriere.de
Frau Claudia Runge
0221 27243810
c.runge@douglas.de

Parfümerie Douglas Deutschland GmbH

Alleestr. 74
42853 Remscheid
www.douglas-karriere.de
Frau Claudia Runge
0221 27243810
c.runge@douglas.de

PDBerg GmbH Personal-dienstleistungsgesellschaft Bergisches Land

Berghauser Str. 62
42859 Remscheid
www.pdberg.de
Herrn Rainer Hussels
02191 900-187
rainer.hussels@pdberg.de

PeDitec GmbH mbH

Viehhofstr. 121 a
42117 Wuppertal
www.peditec.com
Herrn Gerald Ram
0202 248090
info@peditec.com

Peinger Personalberatung GmbH

Lindgeseled 31
42653 Solingen
www.peinger-personalbe-
ratung.de
Frau Anke Andrea Peinger
0212 50386
info@
peinger-personalberatung.de

Picard & Birkenstock GmbH & Co. KG

Am Blaffertsberg 31
42899 Remscheid
www.picard-birkenstock.de
Herrn Fehler
02191 56250
frank.fehler@pb-pbs.de

Poetsch GmbH CNC-Dreh- und Fräsbearbeitung

Reinshagener Str. 25
42857 Remscheid
www.poetschgmbh.de
Herrn Bernd Niebuhr
02191 7001-0
info@poetschgmbh.de

Poolpowershop e.K.

Vor der Beule 12
42277 Wuppertal
www.poolpowershop.de
Herrn Paul Petri
0202 97463-0
r.petri@poolpowershop.de

Portunity GmbH

Gathe 117
42107 Wuppertal
www.portunity.de
Herrn Björn Rüdiger
0202 69555-0
info@portunity.de

pro person GmbH

Güterstr. 20
42117 Wuppertal
www.properson.de
Frau Miriam Höttges
0202 283927810
m.hoettges@properson.de

Procar Automobile GmbH

Friedrich-Ebert-Str. 105
42117 Wuppertal
www.bmw-procar.de
Frau Julia Behler
02051 9110-557
bewerbung@bmw-procar.de

Procar Automobile GmbH

Frankfurter Damm 15
42719 Solingen
www.bmw-procar.de
Frau Julia Behler
02051 9110-557
bewerbung@bmw-procar.de

Reeder & Kamp KG

Funckstr. 79
42115 Wuppertal
www.reeder-kamp.de
Herrn Sean van Summeren
0202 37111-36
s.vsummeren@reeder-kamp.de

Ralf Katschinski

Gronastr. 99
42285 Wuppertal
Herrn Ralf Katschinski
0202 698500
ralf.katschinski@
swisslife-select.de

Reha-Team Beuthel Rehabilitationstechnik am Menschen Gesellschaft mit beschränkter Haftung

Erich-Hoepner-Ring 1
42369 Wuppertal
www.beuthel.de
Frau Britta Tschirlei
0202 43046818
britta.tschirlei@beuthel.de

Reinshagen & Schröder GmbH & Co. KG

Südstr. 4-8
42857 Remscheid
www.reinshagen-schroeder.de
Herrn Wieland Hähnel
02191 977210
wieland.haehnel@
reinshagen-schroeder.de

REMONDIS Rhein-Wupper GmbH & Co. KG

Uhlenbruch 6
42279 Wuppertal
www.remondis.de
Frau Stefanie Humberg-Werth
0202 62000-0
stefanie.humberg-werth@
remondis.de

Remscheider Wellpappen-fabrik Otto Hampel GmbH & Co. KG

Borner Str. 28
42897 Remscheid
www.hampel.de
Herrn Thomas Guderian
02191 992-0
bewerbung@hampel.de
Herrn Thomas Drissen
02191 992-0
bewerbung@hampel.de

REO AG

Brühler Str. 100
42657 Solingen
www.reo.de
Herrn Walter
0212 8804156
f.walter@reo.de

Rheingold-Reisen-Wuppertal Blankennagel GmbH & Co. KG

Linderhauser Str. 70
42279 Wuppertal
www.rheingoldbus.de
Herrn Tim Blankennagel
0202 7696317
timblankennagel@
rheingoldbus.de

Riedel Communications GmbH & Co. KG

Uellendahler Str. 353
42109 Wuppertal
www.riedel.net
Frau Marie Sanders
0202 2929-0
marie.sanders@riedel.net

Riemann Gastronomie GmbH & Co. KG

Köln Str. 89
42897 Remscheid
www.riemann-catering.de
Herrn Tobias Riemann
02191 666384
info@riemann-catering.de

Ritter Elektronik GmbH

Leverkuser Str. 65
42897 Remscheid
www.ritter-elektronik.de
Frau Kathrin Bugai
02191 5761723
kathrin.bugai@ritter.info

Robert Herder GmbH & Co. KG

Ellerstr. 16
42697 Solingen
www.windmuehlenmesser.de
Herrn Frank Daniel Herder
0212 267-050
fdh@windmuehlenmesser.de

Robert Röntgen GmbH & Co. KG

Auf dem Knapp 44
42855 Remscheid
www.roentgen-saw.com
Frau Stefanie Wolf
02191 373258
s.wolf@roentgen-saw.com
Herrn Erich Wolf
02191 373214
e.wolf@roentgen-saw.com

Robuso-Stahlwarenfabrik Buntentbach & Sohn GmbH

Gleisdreieck 13
42651 Solingen
www.robuso.de
Herrn Roman Emter
0212 23362520
roman.emter@robuso.de

Röltgen GmbH & Co. KG

Paul-Röltgen-Str. 10
42699 Solingen
www.roeltgen.de
Herrn Marc Alexander Baehr
0212 33990
m.baehr@roeltgen.de

Roman Georg Gotzmann

Köln Str. 71
42897 Remscheid
www.gotzmanncomputer.de
Herrn Roman Georg Gotzmann
02191 4616370

RS Gesellschaft für Informationstechnik mbH & Co. KG

Auf dem Knapp 35
42855 Remscheid
www.rgi.net
Frau Ute Dörken
02191 909401
ute.doerken@rgi.net

Rudolf-Steiner-Schulverein Wuppertal e. V.

Schluchtstr. 21
42285 Wuppertal
Herrn Michael Mengel
0202 2808421

S & F Personal Dienstleistungen Bergisches Land GmbH

Werth 42
42275 Wuppertal
www.sf-gruppe.de
Frau Anja Karen Kaczmarczyk
0202 747134-0
bewerber@sf-gruppe.de

Sana IT Services GmbH

Burger Str. 211
42859 Remscheid
www.sana.de
Herrn Timo Kramer
089 678204741
it-karriere@sana.de

Sana-Klinikum Remscheid GmbH

Burger Str. 211
42859 Remscheid
www.sana-klinikum-remscheid.de
02191 13-3170
bewerbungen-remscheid@sana.de

Sanitätshaus Köppchen GmbH & Co. KG

Wilhelmstr. 15-19
42697 Solingen
www.sanitaetshaus-koepchen.de
Herrn Michael Schmiedel
m.schmiedel@koepchen-sanitaetshaus.de

Schaeffler Technologies AG & Co. KG

Mettmanner Str. 79
42115 Wuppertal
www.schaeffler.de
Herrn Rüdiger Dittmann
0202 293-2271
ruediger.dittmann@schaeffler.com

Schauf GmbH

Landwehr 47
42697 Solingen
www.schau-f-gmbh.de
Herrn Andreas Birker
0212 3823520
info@schau-f-gmbh.de
Herrn Michael Scherbaum
0212 3823520
info@schau-f-gmbh.de

Schenker Deutschland AG Geschäftsstelle Wuppertal

Deutscher Ring 30
42327 Wuppertal
Frau Charlotte Kellmann
0202 7498202
wuppertal.ausbildung@dschenker.com

Schmitz Apparate- u. Maschinenbau Gesellschaft mit beschränkter Haftung & Co Kommanditgesellschaft

Stephanstr. 20
42655 Solingen
www.sss-schmitz.de
Frau Jessica Althajmer
0212 2064133
j.althajmer@sss-schmitz.de

Schneiderei GmbH

Kärntener Str. 19
42697 Solingen
Herrn Thomas Fuchs
0212 7000354
t.fuchs@schneiderei.com

Schnur und Partner GmbH

Bundesallee 217
42103 Wuppertal
www.schnur-partner.de
Herrn Thomas Zedler
0202 698110
info@schnur-partner.de

Sebastian Wiesen

Köln Str. 64
42897 Remscheid
www.ovb-remscheid.de
Frau Sindy Bandiera
02191 780211
sindy.bandiera@ovb.de

SGS GmbH & Co. KG

Obere Sehlhofstr. 5
42289 Wuppertal
www.sgs-shop.de
Frau Violetta Sidlekzij
0202 3193634
info@finanz-life.de

Slawomir Leszek Puwalski

Vohwinkeler Str. 58
42329 Wuppertal
www.slawekpuwalski.com
Herrn Slawomir Leszek Puwalski
0202 37220940
info@slawekpuwalski.com

smcTeam Systems Management Consulting GmbH & Co. KG

Lise-Meitner-Str. 1-13
42119 Wuppertal
www.smteam.de
Herrn Thomas Degenhardt
0202 51517870
thomas.degenhardt@smteam.de

Sommer-Ingenieurbüro Bauwesen GmbH

Altenhofer Str. 3
42719 Solingen
www.ib-sommer.de
Frau Tischlinger
0212 6428870
info@ib-sommer.de

SONA BLW Präzisionsschmiede GmbH

Papenberger Str. 37
42859 Remscheid
www.sona-blw.com
Herrn Antonius Leimgardt
02191 151206
antonius.leimgardt@sona-blw.com

Sonderhoff & Mühlemeister GmbH

Am Heckweiher 8
42103 Wuppertal
Herrn Roland Stein
0202 459670
sonderhoff-muehlemeister@gmx.de

Soner Öztürk

Hofkamp 112
42103 Wuppertal
www.saasil.de
Herrn Soner Öztürk
0202 2838459
info@saasil.de

SOPPSEC GmbH

Raental 19
42289 Wuppertal
www.soppsec.com
Herrn David Christopher Sopp
0202 4299680
info@soppsec.com

Spar- und Bauverein Solingen eG Gemeinnützige Wohnungsgenossenschaft

Köln Str. 47
42651 Solingen
www.sbv-solingen.de
Herrn Jürgen Schlude
0212 2066401
schlude@sbv-solingen.de

Sport Voswinkel GmbH & Co. KG

Alte Freiheit 9
42103 Wuppertal
Herrn Peter Hartmann
0202 4784425

Sportverein Bayer Wuppertal

Unten Vorm Steeg 5
42329 Wuppertal
www.sv-bayer.de
Frau Claudia Hastrich
0202 7492-110
hastrich@sv-bayer.de

Stadt Remscheid

Theodor-Heuss-Platz 1
42853 Remscheid
www.remscheid.de
Herrn Lars Fischer
02191 16-2280
lars.fischer@remscheid.de

Stadtparkasse Remscheid

Alleestr. 76-88
42853 Remscheid
www.stadtparkasse-remscheid.de
Frau Jutta Fricke
02191 166915
jutta.fricke@sksr.de

Stadtparkasse Wuppertal

Islanderufer 15
42103 Wuppertal
www.sparkasse.mein-check-in.de/sparkasse-wuppertal
Frau Julia Sander
0202 4883076
julia.sander@sparkasse-wuppertal.de

Stadtverwaltung Solingen Aus- und Fortbildung

Walter-Scheel-Platz 1
42651 Solingen
www.solingen.de
Frau Anja Gommer
0212 2903272
a.gommer@solingen.de

Stadtwerke Remscheid Gesellschaft mit beschränkter Haftung

Neuenkamper Str. 81-87
42855 Remscheid
www.stadtwerke-remscheid.de
Frau Lina Jäckel
02191 164335
l.jaekel@ewr-gmbh.de

Stadtwerke Solingen GmbH

Beethovenstr. 210
42655 Solingen
www.stadtwerke-solingen.de
Frau Miriam Dieckerhoff
0212 295-1312
m.dieckerhoff@stadtwerke-solingen.de

STAHLWILLE Eduard Wille GmbH & Co. KG

Lindenallee 27
42349 Wuppertal
www.stahlwille.de
Herrn Peter Backhaus
0202 4791539
backhaus@stahlwille.de

Staples (Deutschland) GmbH

Höhne 80
42275 Wuppertal
Herrn Jörg Albert
0202 3716820
49025.copycenter@staples-solutions.com

START NRW GmbH

Berliner Str. 47
42275 Wuppertal
www.start-nrw.de
Frau Christiane Grünewald
0202 551000
christiane.grunewald@start-nrw.de

Start Zeitarbeit NRW

Berliner Str. 47
42275 Wuppertal
www.start-nrw.de
Frau Christiane Grünewald
0202 551000
wuppertal@start-nrw.de

Steinhaus GmbH

Tenter Weg 13
42897 Remscheid
www.steinhaus.net
Frau Susanne Willemann
02191 695103
s.wissemann@steinhaus.net

Steinhaus im alten Bahnhof GmbH

Bahnhofstr. 15
42651 Solingen
www.steinhaus-bahnhof.de
Herrn Thorsten Steinhaus
0212 2247071
genuss@steinhaus-bahnhof.de

Steinstosser Qualitätswerkzeuge GmbH & Co. KG

Auf dem Langelied 1
42855 Remscheid
www.steinstosser.com
Herrn Karl Alexander Buchholz
02191 3711-0
fbj@steinstosser.com

Stokvis Tapes Deutschland GmbH

Industriestr. 77
42327 Wuppertal
www.stokvistapes.de
Frau Andrea Stender
0202 2636102
stender@stokvistapes.de

SW-Stahl GmbH

An der Hasenjagd 3
42897 Remscheid
www.swstahl.de
Herrn Michael Marx
02191 4643831
m.marx@swstahl.de

Systemhaus Erdmann GmbH & Co. KG

Schlachthofstr. 23 a
42651 Solingen
www.systemhaus-erdmann.de
Herrn Tobias Erdmann
0212 659850
te@systemhaus-erdmann.de

tangolima GmbH

Freiheitstr. 185-187
42853 Remscheid
www.tangolima.de
Frau Sarah Majewski
02191 9348542
jobs@tangolima.de

TEAM-Gastronomie GmbH

Schützenplatz 1
42853 Remscheid
www.team-gastronomie.de
Frau Annette Schwarz
02191 71090
info@team-gastronomie.de

**Technische Betriebe
Solingen Betriebsleitung**

Dültgenstaler Str. 61
42719 Solingen
www.tbs.solingen.de
Frau Ramona Matthews
0202 2904287
tbs.bewerbung@solingen.de

Thomas Konow

Klausener Str. 12
42899 Remscheid
Herrn Thomas Konow
02191 2096793

Thorsten Schürmann e.K.

Westring 83
42329 Wuppertal
www.aral.de
Herrn Thorsten Schürmann
0202 781423
thorsten.schuermann@
tankstelle.de

**thyszenkrupp Infrastructure
GmbH**

Eichenhofer Weg 5
42279 Wuppertal
www.thyszenkrupp-
infrastructure.com
Herrn Marco Schneider
0202 26645-17
marco.schneider@
thyszenkrupp.com

Tierheim Remscheid

Schwelmer Str. 86
42897 Remscheid
www.tierheim-remscheid.de
Frau Andrea Reitzig
02191 64252
a.h.schier@t-online.de

Toys „R“ Us GmbH

Willy-Brandt-Platz 15
42105 Wuppertal
www.toysrus.de
Herrn Oliver Dapprich
0202 442596

**TransmeDeBortoliGroup
Deutschland GmbH Inter-
nationale Spedition und
Logistik**

Essener Str. 68
42327 Wuppertal
www.tdbg.de
Herrn Mark Benecke
0202 7589141
bewerbung-wup@tdbg.de

**twocream.creativemedia
gmbh**

Besenbruchstr. 15
42285 Wuppertal
www.twocream.com
Herrn Christoph Hakenberg
0202 43094-0
bewerbung@twocream.com

**u-form Testsysteme
GmbH & Co. KG**

Klauberger Str. 1
42651 Solingen
www.my-uform.de
Frau Marie-Luise Hasler
0212 2220738

**UIMC Dr. Voßbein
GmbH & Co. KG**

Nützenberger Str. 119
42115 Wuppertal
www.uimc.de
Frau Monika Scholz
0202 2657418
mscholz@uimc.de

UIMCooperation GmbH

Otto-Hausmann-Ring 113
42115 Wuppertal
www.uimc.de
Frau Monika von Waldowski
0202 9467726-200
mwaldowski@uimc.de

unikat-Werbeagentur GmbH

Hauptstr. 76
42349 Wuppertal
Herrn Jan Schletter
0202 769658-43
schletter@unikat.net

**Versicherungskontor
Bergisch- Land Edgar
Marjan e. K.**

Am Wolfsbahn 12
42117 Wuppertal
Herrn Edgar Marjan
0202 300014
edgar.marjan@gothaer.de

**Versicherungskontor Ber-
gisch- Land Lars Helbig e.K.**

Freiligrathstr. 2
42289 Wuppertal
www.vk-bl.de
Frau Verena Helbig
0202 300014
verena.helbig@gothaer.de

**Vorwerk Elektrowerke
GmbH & Co. KG**

Blombacher Bach 3
42287 Wuppertal
www.vorwerk.de
Herrn Tino Bachmann
0202 564-2235
tino.bachmann@vorwerk.de

VS Guss Aktiengesellschaft

Parallelstr. 17
42719 Solingen
www.vsguss.de
Herrn Jürgen Herdemerten
0212 3840
personal@vsguss.de

W & G Delikatessen GmbH

Viehhoferstr. 105
42117 Wuppertal
www.ghorban.de
Frau Marie Wandersleb
0172 6728615
wandersleb@ghorban.de

**Wagner & Simon WASI
GmbH & Co. KG**

WASI-Str. 1
42287 Wuppertal
www.wasi.de
Frau Tanja Jäkel
0202 2632-104
bewerbung@wasi.de

**Walbusch Walter Busch
GmbH & Co. KG**

Martinstr. 18
42655 Solingen
www.walbusch.de
Frau Barbara Hundenborn
0212 2060611
barbara.hundenborn@
walbusch.de

web'n'sale GmbH

Wiescher Str. 11-13
42277 Wuppertal
www.websale.com
Herrn Jan Philipp Peter
0202 26159890
j.p.peter@websale.com

Wera - Werk Hermann

Werner GmbH & Co. KG
Korzterter Str. 21-25
42349 Wuppertal
www.wera.de
Frau Jeanette Strücker
0202 4045-228
struecker@wera.de

**Werkstatt-Produkte
GmbH & Co. KG**

Hahnerberger Str. 175
42349 Wuppertal
www.werkstatt-produkte.de
Herrn Grundhoff
0202 4958390
bewerbung@
werkstatt-produkte.de

Werkzeugfabrik G. Adolf

Lemp & Co GmbH
Ludwigstr. 39
42853 Remscheid
www.galemp.de
Frau Friedrich
02191 49400
bewerbung@galemp.de

**Werner Flosbach
GmbH & Co. KG**

Am Ostbahnhof 5
42859 Remscheid
www.flosbach.de
Herrn Jörg Rebensburg
02191 937000
info@flosbach.de

**WETEC Werkzeughandel und
technischer Bedarf
GmbH & Co. KG**

Jägerwald 11
42897 Remscheid
www.wetec.de
Herrn Thomas Pletsch
02191 5626213
top@wetec.de

Wiesemann & Theis GmbH

Porschestr. 12
42279 Wuppertal
www.wut.de
Herrn Roland Härter
0202 2680-205
r.haerter@wut.de

Wiertert-Wehkamp Hans

Opferfelder Str. 22
42719 Solingen
www.institut-fsi.de
Herrn Hans Wiertert-Wehkamp
0212 2307839
info@institut-fuer-soziale-inno-
vation.de

Wilhelm Jungermann GmbH

Am Eichholz 5
42897 Remscheid
www.wilhelm-jungermann.de
Herrn Reiner Neuhaus
02191 6093117
reiner.neuhaus@
wilhelm-jungermann.de

Wilhelm Sönnencken KG

Blombacher Bach 12
42287 Wuppertal
www.soenneckenstahl.de
Herrn Cosimo Esposito
0202 60875-40
cesposito@soenneckenstahl.de

**Willy Remscheid Galvani-
sche Anstalt GmbH**

Lüneschloßstr. 73
42657 Solingen
www.willy-remscheid.de
Herrn Weidemann
0212 248410
bewerbung@willy-remscheid.de

Wipperaue GmbH & Co. KG

Wipperaue 3
42699 Solingen
www.wipperaue.de
Frau Melanie Pappendorf
0212 23362712
bewerbung@wipperaue.de

**wppt: kommunikation
GmbH**

Treppenstr. 17-19
42115 Wuppertal
www.wppt.de
Herrn Süleyman Kayaalp
0202 4296610
sk@wppt.de

**WSW Wuppertaler
Stadtwerke GmbH**

Bromberger Str. 39-41
42281 Wuppertal
www.wsw-online.de/ausbildung
Herrn Thomas Lachrath
0800 5694000
ausbildung@wsw-online.de

**Wuppertaler Bühnen und
Sinfonieorchester GmbH**

Kurt-Drees-Str. 4
42283 Wuppertal
www.wuppertaler-buehnen.de
Frau Thun
0202 5637604
personalteam@
wuppertaler-buehnen.de

**Wuppertaler Verband Körper-
schaft des öffentlichen
Rechts**

Untere Lichtenplatzer Str. 100
42289 Wuppertal
www.wuppertalverband.de
Frau Silvia Heise
0202 583-229
hs@wuppertalverband.de

Wurm Beteiligungs GmbH

Morsbachtalstr. 30
42857 Remscheid
www.wurm.de
Frau Linda Schmidtman
02191 8847501
linda.schmidtman@wurm.de

Wurm EMS GmbH & Co. KG

Morsbachtalstr. 30
42857 Remscheid
www.wurm.de
Frau Linda Schmidtman
02191 8847501
linda.schmidtman@wurm.de

**Wurm GmbH & Co. KG
Elektronische Systeme**

Morsbachtalstr. 30
42857 Remscheid
www.wurm.de
Frau Linda Schmidtman
02191 8847501
linda.schmidtman@wurm.de

**Wurm Schaltanlagenbau
GmbH & Co. KG**

Morsbachtalstr. 30
42857 Remscheid
www.wurm.de
Frau Linda Schmidtman
02191 8847501
linda.schmidtman@wurm.de

YKK Stocko Fasteners GmbH

Kirchhofstr. 52
42327 Wuppertal
www.stocko-ykk.de
Frau Claudia Köhler
0202 7493-544
claudia_koehler@stocko-ykk.de

Zestnik GmbH

Kasernenstr. 38 a
42651 Solingen
Herrn Milan Cestnik
0212 207529
mc@zestnik-gmbh.de

PRAKTIKA

IN WUPPERTAL, SOLINGEN UND REMSCHEID

„Cimco“ Müller GmbH & Co. Kommanditgesellschaft

Hohenhagener Str. 1-5
42855 Remscheid
www.cimco.de
Herrn Klaus Michael Bauer
02191 3718-01
michael.bauer@cimco.de

12-05 Werbeagentur GmbH & Co. KG

Fürker Str. 47
42697 Solingen
www.12-05.de
Herrn Marcus Aue
0212 2338796-0
m.aue@12-05.de

3 pack Gesellschaft für Lohnarbeiten und Verpackungsbedarf mbH

Walter-Freitag-Str. 12
42899 Remscheid
www.3pack.de
Herrn Achim Drescher
02191 95820
info@3pack.de

A!B!C Beratungs-GmbH

Kleiner Werth 34
42275 Wuppertal
www.abcgroupp.de
Herrn Alexander Lampe
0202 946930
alexander.lampe@abcgroupp.de

A!B!C

Personalberatungs-GmbH

Kleiner Werth 34
42275 Wuppertal
www.abcgroupp.de
Herrn Marc Schiller
0202 946930
marc.schiller@abcgroupp.de

A!B!C Personaldienstleistungs-GmbH

Daniel-Schürmann-Str. 14
42853 Remscheid
www.abcgroupp.de
Herrn Marc Schiller
0202 946930
marc.schiller@abcgroupp.de

a-ba-cus Immobilien Management GmbH & Co. KG

Hofaue 75
42103 Wuppertal
www.a-ba-cus.de
Herrn Michael de Laco
0202 283160
info@a-ba-cus.de
Herrn Nils Wächter
0202 283160

Abas Systemhaus für integrierte Organisationslösungen GmbH

Saarbrücker Str. 40-42
42289 Wuppertal
www.abas-systemhaus.de
Herrn Ralf Röth
0202 15840
rroeth@abas-systemhaus.de

ABC Gastronomie-Betriebs GmbH

Klostergasse 8
42897 Remscheid
www.klosterschaeenke-rs.de
Herrn Alexander Klaas
02191 666326
info@klosterschaeenke-rs.de

Abdurrahman Atabey

Schwanenstr. 24
42103 Wuppertal
Herrn Abdurrahman Atabey
0202 3191920
gazi-12@live.de

Accurie Wheels Solingen GmbH

Weyerstr. 112-114
42697 Solingen
Frau Stefanie Voß
0212 7012458
stefanie.voss@kronprinz.de
Herrn Michael Beck
0212 7012499
michael.beck@kronprinz.de

Achim Rainer Heinemann und Theodor Leipnitz

Schwesterstr. 45
42285 Wuppertal
www.roka-wtal.de
Herrn Achim Rainer Heinemann
0202 445444
info@roka-wtal.de

Adient Metal Forming Technologies GmbH

Mühlenstr. 21
42699 Solingen
www.adient.com
Frau Anne Lehnert
0212 2248-212
recruitment.azubi.mft@adient.com

agentur GREEN GmbH

Blumentalweg 7
42653 Solingen
www.agentur-green.de
Herrn Julian Coenen
0212 235753-12
jc@agentur-green.de

akzenta GmbH & Co. KG

Unterdörnen 61-63
42283 Wuppertal
www.akzenta-wuppertal.de
Frau Kyra Heiser
0202 5512676
kyra.heiser@akzenta-wuppertal.de

akzenta GmbH & Co. KG

Am Stationsgarten 2
42327 Wuppertal
Frau Stella Wodtke
0202 5512654
stella.wodtke@akzenta-wuppertal.de

Aldi GmbH & Co. Kommanditgesellschaft

Schlagbaumer Str. 126
42653 Solingen
www.aldi-nord.de
Herrn Daniel
02195 605-31

Aldi GmbH & Co. Kommanditgesellschaft

Beethovenstr. 131
42655 Solingen
Herrn Daniel
02195 605-31

Aldi GmbH & Co. Kommanditgesellschaft

Neuenhofer Str. 99
42657 Solingen
Herrn Daniel
02195 605-31

Aldi GmbH & Co. Kommanditgesellschaft

Schützenstr. 64
42659 Solingen
www.aldi-nord.de
Herrn Daniel
02195 605-31

Aldi GmbH & Co. Kommanditgesellschaft

Löhndorfer Str. 25
42699 Solingen
www.aldi-nord.de
Herrn Daniel
02195 605-31

Aldi GmbH & Co. Kommanditgesellschaft

Weyerstr. 308
42719 Solingen
Herrn Daniel
02195 605-31

Aldi GmbH & Co. Kommanditgesellschaft

Kirchhofstr. 32-40
42853 Remscheid
www.aldi-nord.de
Herrn Daniel
02195 605-31

Aldi GmbH & Co. Kommanditgesellschaft

Hammesberger Str. 24
42855 Remscheid
www.aldi-nord.de
Herrn Daniel
02195 605-31

Aldi GmbH & Co. Kommanditgesellschaft

Hohenhagener Str. 45
42855 Remscheid
Herrn Daniel
02195 605-31

Aldi GmbH & Co. Kommanditgesellschaft

Kippdorfer Str. 6
42857 Remscheid
Herrn Daniel
02195 605-31

Aldi GmbH & Co. Kommanditgesellschaft

Burger Str. 85 a
42859 Remscheid
www.aldi-nord.de
Herrn Daniel
02195 605-31

Aldi GmbH & Co. Kommanditgesellschaft

Bornefelder Straße
42897 Remscheid
Herrn Daniel
02195 605-31

Aldi GmbH & Co. Kommanditgesellschaft

Kölnner Str. 38
42897 Remscheid
Herrn Daniel
02195 605-31

Aldi GmbH & Co. Kommanditgesellschaft

Kreuzbergstr. 14
42899 Remscheid
Herrn Daniel
02195 605-31

Alexandra und Peter Kronen

Tiernahrungsmärkte GmbH & Co. KG
Unterdörnen 75 a
42283 Wuppertal
Herrn Peter Kronen
02339 9085139
peterkronen@aol.com
Herrn Phillip Kenklies
02339 9085139
philipp.kenklies@kronen-verwaltung.de

Alfons Schönaunen GmbH & Co. KG.

Winchenbachstr. 23-25
42281 Wuppertal
www.schoenauen.de
Herrn Alfons Schönaunen
0202 25026516
info@schoenauen.de

Alfred Buntenbach Facon-

und CNC Dreherei Inhaber Muhtat Yagir e. K.
Lüneschloßstr. 40
42657 Solingen
Herrn Muhtat Yagir
0212 811409
info@buntenbach-cnc.de

Alfred Kaut GmbH & Co. Elektrizitätsgesellschaft

Windhukstr. 88
42277 Wuppertal
www.kaut.de
Frau Gaby Sieger
0202 26820
info@kaut.de

Ambulanter Fachpflegedienst Andreas Schrage GmbH

Briller Str. 40
42105 Wuppertal
www.pflege-schrage.de
Herrn Andreas Schrage
0202 9707083
info@pflege-schrage.de

AMOHR Technische Textilien GmbH

Hünefeldstr. 57 a
42285 Wuppertal
www.amohr.com
Herrn Alexander Müller
0202 28270
alexander.mueller@amohr.com

Andreas Kempen

Untenruden 39
42657 Solingen
www.hausrueden.de
Herrn Andreas Kempen
0212 - 81 86 58
info@hausrueden.de

Aptiv Services Deutschland GmbH

Am Technologiepark 1
42119 Wuppertal
www.delphi.com
Herrn Sebastian Pepke
0202 2912430
Sebastian.Pepke@delphi.com

ARICON Kunststoffwerk GmbH

Monhofer Feld 1-3
42697 Solingen
www.aricon.de
Herrn Marc Sommer
0212 38232-0
info@aricon.de

Arthur Dorp (GmbH & Co.)

Sonnenstr. 12/14
42655 Solingen
www.dorp.de
Frau Bonna
0212 223030
bonna@dorp.de

Artur Mönch GmbH & Co. KG

Dieselstr. 4
42389 Wuppertal
www.moench-elastic.de
Herrn Erwin Sondermann
0202 260700
erwin.sondermann@
moench-elastic.de

August Berghaus GmbH & Co. KG

Walter-Freitag-Str. 32
42899 Remscheid
www.august-berghaus.de
Frau Patricia Grünwald
02191 945311
patricia.gruenwald@
august-berghaus.com

August Blecher GmbH & Co. KG

Wüstenhagener Str. 65
42855 Remscheid
www.blecher.com
Herrn Olaf Lenhard
bewerbung@blecher.com

AUGUST DOHRMANN GMBH BAUUNTERNEHMUNG

Salemstr. 19
42853 Remscheid
www.dohrmann.de
Herrn Ralf Gronostay
02191 208139
ralf.gronostay@dohrmann.de

Autohaus Kuhlmann GmbH

Winchenbachstr. 11-13
42281 Wuppertal
www.its-kuhlmann.de
Frau Bettina Kuhlmann
0202 501020
bettina.kuhlmann@
mazda365.de

Autohaus Nouvertné Am Schlagbaum GmbH & Co. KG

Kuller Str. 16
42651 Solingen
www.nouvertne.com
Herrn Sebastian Schwarz
0212 2500100
s.schwarz@nouvertne.com

Autohaus Nouvertné Am Wasserturm GmbH & Co. KG

Schlagbaumer Str. 118
42653 Solingen
www.nouvertne.com
Herrn Sebastian Schwarz
0212 2500-100
s.schwarz@nouvertne.com
Frau Necmettin Yildiz
0212 2500-140
n.yildiz@nouvertne.de

Autohaus von Keitz GmbH & Co. KG

Merschelder Str. 76
42699 Solingen
www.vonkeitz.de
Frau Nadine Voss
0212 339940
nadine.voss@vonkeitz.de

Axalta Coating Systems Germany GmbH & Co. KG

Christbusch 25
42285 Wuppertal
www.axaltacs.com/de/Ausbildung
Herrn Dr. Roland Somborn
0202 529-1705
roland.somborn@axaltacs.com

B. Boll Verlag des Solinger Tageblattes GmbH & Co

Mummstr. 9
42651 Solingen
www.solinger-tageblatt.de
Herrn Stefan M. Kob
0212 299-106
stefan.kob@
solinger-tageblatt.de

Bahadir Can

Talstr. 14
42697 Solingen
Herrn Bahadir Can
0212 79174
info@can-pinzetten.de

Barmenia Allgemeine Versicherungs-Aktiengesellschaft

Barmenia-Allee 1
42119 Wuppertal
www.looking-4-you.de
Herrn Thomas Dzatkovsky
0202 4383132
ausbildung@barmenia.de

Barmenia Krankenversicherung a.G.

Barmenia-Allee 1
42119 Wuppertal
www.looking-4-you.de
Herrn Thomas Dzatkovsky
0202 4383132
ausbildung@barmenia.de

Barmenia Lebensversicherung a.G.

Barmenia-Allee 1
42119 Wuppertal
www.looking-4-you.de
Herrn Thomas Dzatkovsky
0202 4383132
ausbildung@barmenia.de

BARMER Abteilung Personalentwicklung

Lichtscheider Str. 89
42285 Wuppertal
www.barmer.de/karriere
Herrn Marcel Franz
0800 333004 99-1615
marcel.franz@barmer.de

Baruh GmbH

Obere Lichtenplatzter Str. 302
42287 Wuppertal
Herrn Boris Meller
0202 6985506

Baubedarf Berg und Mark eG

Unterdüren 39-45
42283 Wuppertal
www.baubedarf-berg-und-
mark.de
Herrn Rainer Gilles
0202 2554211
rg@bergundmark.com

Baubedarf Berg und Mark eG

Schwertstr. 12 a
42651 Solingen
www.baubedarf-berg-
und-mark.de
Herrn Rainer Gilles
0202 2554211
rg@bergundmark.com

Bauhaus Gesellschaft für Bau- und Hausbedarf mbH & Co. KG Rheinland

Oberbergische Str. 200
42285 Wuppertal
www.bauhaus.info/Karriere
Frau Carmen Hahmann
02203 3691811
carmen.hahmann@
bauhaus-ag.de

Bauzentrum Tönes GmbH & Co. KG

Bornher Str. 1-3
42897 Remscheid
www.bauzentrum-toennes.de/
karriere
Herrn Carsten W. Tönes
02191 60916-19
carsten.toennes@
bauzentrum-toennes.de

Bayer Business Services GmbH

Friedrich-Ebert-Str. 217
42117 Wuppertal
www.ausbildung.bayer.de
Herrn Torsten Brandt
0214 3038523
torsten.brandt@bayer.com

Bayer Gastronomie GmbH

Aprather Weg
42113 Wuppertal
www.bayer-gastronomie.de
Herrn Florian Reis
0214 3036032
florian.reis@bayer.com

BB Engineering GmbH

Leverkuser Str. 65
42897 Remscheid
www.bbeng.de
Frau Sandra Kunze
02191 9510-156
kunze.sandra@bbeng.de

Bergische Struktur- und Wirtschaftsförderungsgesellschaft mbH

Kölnler Straße 8
42651 Solingen
www.bergische-gesellschaft.de
Frau Susann Link
0212 88160676
link@bergische-gesellschaft.de

Bergische Universität Wuppertal der Kanzler

Dez. 5
Gaußstr. 20
42119 Wuppertal
www.ausbildung.uni-
wuppertal.de
Frau Claudia Anders
0202 439-3987
canders@uni-wuppertal.de

Bergmann GmbH & Co. KG. Spedition

Otto-Hahn-Str. 21
42369 Wuppertal
www.bergmann-spedition.de
Frau Christiane Kleinert
0202 24641-25
sekretariat@
bergmann-spedition.de

Berning + Söhne GmbH & Co. KG

Otto-Hahn-Str. 57
42369 Wuppertal
www.berning-net.de
Frau Magdalena Abramowska
0202 4690730
personal@berning-net.de

BESTpro Personalkonzepte GmbH

Turmhof 6
42103 Wuppertal
www.bestpro-personal.de
Frau Claudia Konrad
0202 698310
info@bestpro-personal.de

betoform Hüinfeld GmbH

Auf dem Knapp 47
42855 Remscheid
www.thomas-gruppe.de
Frau U. Eberhardt
02191 904133
ute.eberhardt@betoform.de

BLS Budde GmbH

Elbersstr. 4
42899 Remscheid
Herrn Karl-Heinz Budde
02195 91120
info@buddenet.de

Blumen Theo Rehse Inh.

Martin Reiche
Kipdorf 35
42103 Wuppertal
www.blumen-rehse.de
Herrn Martin Reiche
0202 446103
service@blumen-rehse.de

Borbet Solingen GmbH

Weyerstr. 112-114
42697 Solingen
www.borbet.de
Herrn Marcel Martin
0212 2267-706
marcel.martin@
borbet-solingen.de
Frau Marina Hase
0212 2267-810
marina.hase@
borbet-solingen.de

Boris Brkic und Milorad Brkic und Pierre Eljakim Wiersbowski GbR

Geranienstr. 51
42369 Wuppertal
www.sitec-metallbau.de
Herrn Wlodarczyk
0202 9783535
info@sitec-metallbau.de

Bornemann-Etiketten GmbH

Otto-Hahn-Str. 19
42369 Wuppertal
www.bornemann-etiketten.de
Frau Heidi Volkmann
0202 47897-140
hvo@bornemann-etiketten.de

Brangs + Heinrich GmbH

Felder Str. 79-81
42651 Solingen
www.brangs-heinrich.de
Herrn Peter Knöppke
0212 2403-125
peter.knoepke@
brangs-heinrich.de

Brose Schließsysteme GmbH & Co.

Kommanditgesellschaft
Otto-Hahn-Str. 34
42369 Wuppertal
www.brose.com
Herrn Matthias Selmigkeit
0202 4667-347
matthias.selmigkeit@brose.com

BS Rollen Besitz- und Verwaltungsgesellschaft mbH

Rotzkotten 14
42897 Remscheid
www.bs-rollen.de
Frau Daniela Meya
02191 5921715
daniela.meya@bs-rollen.de

BS Rollen GmbH

Rotzkotten 14
42897 Remscheid
www.bs-rollen.de
Frau Daniela Meya
02191 5921715
daniela.meya@bs-rollen.de

Buchhandlung Klaus v. Mackensen Inh.: Michael Kozinowski

Laurentiusstr. 12
42103 Wuppertal
www.mackensen.de
Herrn Michael Kozinowski

BUCS IT GmbH

Bärenstr. 11-13
42117 Wuppertal
www.bucs-it.de
Herrn Dennis Felderhoff
0202 3998890
info@bucs-it.de

BURGMER APPARATEBAU Gesellschaft mit beschränkter Haftung

Siegersbusch 23-25
42327 Wuppertal
www.kraft-armaturen.de
Herrn Torsten Burgmer
0202 97904-0
info@kraft-armaturen.de

Carl Aug. Picard GmbH

Haster Aue 9
42857 Remscheid
Herrn Philipp Becker
02191 893-145
philipp.becker@capicard.de

Carl Walter Schraubwerkzeug-Fabrik GmbH & Co. KG.

Hahnerberger Str. 82
42349 Wuppertal
Herrn Marcel Güttel
0202 40924-54
marcel.guettel@cwalter.de

Carl Wilhelm Cleff GmbH & Co. KG

Vor der Beule 25
42277 Wuppertal
www.cleff-wpt.de
Herrn Westhoff
0202 6479939
westhoff@cleff-wpt.de

Carlo Capuano Services UG (haftungsbeschränkt)

Brühler Str. 115
42657 Solingen
www.ccs-security.de
Herrn Wirtz
0212 1392959
wirtz@ccs-security.de

Cäsar hifi-audio

Gerd Fritsche
Talstr. 36
42697 Solingen
Herrn Gerd Fritsche
0212 2681326
info@euronics-caesar.de

Catering am Brill OHG

Roonstr. 17
42115 Wuppertal
www.ambrill.de
Herrn Tobias Pawellek
0202 301862
tpgastronomie@gmx.de

CBT-Wohnhaus Edith Stein

Meckelstr. 106
42287 Wuppertal
Frau Ursula Olbrich
0202 57400

**Chirurgische
Gemeinschaftspraxis**

Birkerstr. 1
42651 Solingen
www.cgp-sg.de
Herrn Dr. Norbert Gärtig
0212 202991
gaertig@cgp-sg.de

**cilio tisch-accessoires
GmbH**

Höhscheider Weg 29
42699 Solingen
www.cilio.de
Herrn Stefan Schmitz
0212 658250
s.schmitz@cilio.de

CNC Keller GmbH

Vorm Eichholz 2
42119 Wuppertal
www.cnc-keller.de
Herrn Jürgen Mues
0202 40400
info@cnc-keller.de

Conmetall Meister GmbH

Oberkamper Str. 37-39
42349 Wuppertal
www.conmetallmeister.de
Frau Theresia Kröger
0202 24750-135
theresia.krueger@
conmetallmeister.de

Cornelia Geppert**Mode-Accessoires GmbH**

Goldlackstr. 24
42369 Wuppertal
Frau Cornelia Geppert
0202 246540
c.geppert@gebeana.de

Coroplast Fritz Müller**GmbH & Co. KG**

Wittener Str. 271
42279 Wuppertal
www.coroplast.de
Frau Carolin Rütters
0202 2681311
c.ruetters@coroplast.de

Curt Beuthel GmbH & Co. KG

Erich-Hoepner-Ring 1
42369 Wuppertal
www.beuthel.de
Frau Ines Krause
0202 43046852
ines.krause@beuthel.de
Herrn Rüdiger Neumann
0202 43046827
ruediger.neumann@beuthel.de
Frau Britta Tschirlei
0202 43046818
britta.tschirlei@beuthel.de

Darkselection**GmbH & Co. KG**

Friedrich-Ebert-Str. 154
42117 Wuppertal
www.darkselection.de
Herrn Jan-Hendrik Bosse
0202 26158980
jan.hendrik.bosse@
darkselection.de

dasMinisterium.com**Werbeagentur GmbH**

Hofaue 59
42103 Wuppertal
www.dasministerium.com
Herrn Florian Kops
0202 85069 850
fk@dasministerium.com

**DB Privat- Firmenkunden-
bank AG**

Friedrich-Ebert-Str. 1-11
42103 Wuppertal
www.deutsche-bank.de/careers
Herrn Andree Arnrich
0221 1422742
andree.arnrich@db.com

**Debeka Krankenversiche-
rungsverein auf****Gegenseitigkeit**

Hofkamp 106-108
42103 Wuppertal
www.debeka.de
Herrn Wolfgang Wagner
0202 245-930
wuppertal@debeka.de

**Debeka Krankenversiche-
rungsverein auf****Gegenseitigkeit**

Kieler Str. 15-17
42697 Solingen
www.debeka.de/gs/solingen
Herrn Frank Ibach
0212 6459730
solingen@debeka.de

**Delta-V GmbH Büro- und
Betriebseinrichtungen**

Eichenhofer Weg 71
42279 Wuppertal
www.delta-v.de
Herrn Patrick Gräve
02339 909708
patrick.graeve@delta-v.de

denn's Biomarkt GmbH

Hoefstr. 4
42103 Wuppertal
www.denns-biomarkt.de
Frau Kerstin Siegmann-Martin
09295 18-8590
k.siegmann-martin@denns.de

Der Kaffeemann GmbH

Lindesfeld 20
42653 Solingen
www.der-kaffeemann.de
Herrn Uwe Theisen
0212 25838-0
info@der-kaffeemann.de

Deutsche Post AG

Westring 340
42329 Wuppertal
www.dp-dhl.de
Herrn Olaf Kaufmann
02173 329-3904
olaf.kaufmann@deutschepost.de

**dialoop GmbH Agentur für
Neue Kommunikation**

Hofaue 35
42103 Wuppertal
www.dialoop.de
Frau Janine Becker
0202 979010
mail@dialoop.de

Dietrich Gass oHG

Hauptstr. 60 a
42349 Wuppertal
www.digass.de
Herrn Stefan Hinsche
0202 24768-0
stefan.hinsche@digass.de

**DiTec Gesellschaft für
Zeitarbeit Personal- und
Büromanagement mbH**

Nordstr. 16
42853 Remscheid
www.ditec-zeitarbeit.de
Herrn Pisana
02191 933150
info@ditec-rs.de

dm-drogerie markt**GmbH & Co. KG**

Alte Freiheit 9
42103 Wuppertal
www.dm.de/ausbildung-
und-studium
Frau Claudia Custic
0202 2654848

dm-drogerie markt**GmbH & Co. KG**

Rommelspütt 5
42105 Wuppertal
www.dm.de/ausbildung-und-stu-
dium
Frau Melike Hatun
0202 454025

dm-drogerie markt**GmbH & Co. KG**

Werth 55
42275 Wuppertal
www.dm.de/ausbildung-
und-studium
Frau Ines Ancheta
0202 2503002

dm-drogerie markt**GmbH & Co. KG**

Vohwinkeler Str. 5
42329 Wuppertal
www.dm.de/ausbildung-
und-studium
Herrn Denis Petti
0202 7692634

dm-drogerie markt**GmbH & Co. KG**

Marktstr. 21 b
42369 Wuppertal
www.dm.de/ausbildung-
und-studium
Frau Viktoria Schwoll
0202 2549782

dm-drogerie markt**GmbH & Co. KG**

Kölner Str. 80-82
42651 Solingen
www.dm.de
Frau Elmas Sachian
0212 2210747

dm-drogerie markt**GmbH & Co. KG**

Mühlenplatz 1
42651 Solingen
www.dm.de/ausbildung-
und-studium
Herrn Maik Wünschel
0212 3834624

dm-drogerie markt**GmbH & Co. KG**

Düsseldorfer Str. 46-48
42697 Solingen
www.dm.de
Herrn Jörg Hauptmann
0212 72780

dm-drogerie markt**GmbH & Co. KG**

Alleestr. 74
42853 Remscheid
www.dm.de/ausbildung-
und-studium
Frau Korinna Beyer
02191 927096

dm-drogerie markt**GmbH & Co. KG**

Königstr. 205
42853 Remscheid
www.dm.de/ausbildung-
und-studium
Frau Katja Beckmann-Mester
02191 4607843

dm-drogerie markt**GmbH & Co. KG**

Alte Kölner Str. 8
42897 Remscheid
www.dm.de/ausbildung-
und-studium
Herrn Klaus-Günter Dahl
02191 464065

dm-drogerie markt**GmbH & Co. KG**

Am Schützenplatz
42899 Remscheid
www.dm.de/ausbildung-
und-studium
Frau Mikarda Selonka
02191 2094434

dm-drogerie markt**GmbH & Co. KG**

Kölner Str. 99
42651 Solingen
www.dm.de/ausbildung-
und-studium
Frau Halina Stein
0212 38212807

dm-drogerie markt**GmbH & Co. KG**

Wall 24 a
42103 Wuppertal
www.dm.de/ausbildung-
und-studium
Frau Annette Hain
0202 26549878

dm-drogerie markt**GmbH & Co. KG**

Bendahler Str. 27
42285 Wuppertal
www.dm.de/ausbildung-
und-studium
Frau Jennifer Nestola
0202 49608888

Dominik Sporeen

Kohlstr. 51
42109 Wuppertal
www.dominik-sporeen.de
Herrn Dominik Sporeen
0179 9130393
dominik.sporeen@
swisslife-select.de

Dorma Vita B. u.**F. Näsemann oHG**

Hofkamp 1-3
42103 Wuppertal
www.dormavita.de
Herrn Danilo Deutsch
0202 4469044
d.deutsch@dormavita.de

Dörscherl GmbH**Am Langen Siepen 20**

42857 Remscheid
www.doerschler.de
Herrn Lars Dörschler
02191 73700
info@doerschler.de

Dursol-Fabrik Otto Durst**GmbH & Co KG**

Martinstr. 22
42655 Solingen
www.autosol.de
Frau Andrea Runtemund
0212 27180
runtemund@autosol.de

EBI Jäger e.K.

Katernberger Str. 171
42115 Wuppertal
www.ebi-jaeger.de
Herrn Hans-Werner Jaeger
0202 747104-0
wernerj@ebi-jaeger.de

Ed. Wüsthof**Dreizaackwerk KG**

Kronprinzenstr. 49
42655 Solingen
www.wuesthof.de
Frau Simone Klein
0212 2067-211
s.klein@wuesthof.de

Edscha Holding GmbH**Hohenhagener Str. 26-28**

42855 Remscheid
www.edscha.com
Frau Anke Müller
02191 363-310
ankemueller@edscha.com

Einkaufsbüro Deutscher**Eisenhändler Gesellschaf****mit beschränkter Haftung**

EDE Platz 1
42389 Wuppertal
www.ede.de
Frau Ann-Kathrin Cyris
0202 6096-879
Ann-Kathrin.Cyris@ede.de

engelmann soft. www. are**UG (haftungsbeschränkt)**

Fürker Str. 47
42697 Solingen
www.engelmann-software.de
Herrn Rolf Engelmann
0212 52088368-1
re@engelmann-software.de

**Erich Hartkopf Stahlwaren-
fabrikation GmbH & Co. KG**

Bäckershof 13-15
42699 Solingen
www.ehaso.de
Herrn Frank Hartkopf
0212 2214614
frank.hartkopf@ehaso.de

Ernst Krebs**Kommanditgesellschaft**

Dellenfeld 38-40
42653 Solingen
www.stahl-krebs.de
Frau E. Kemper
0212 5969-37
ekemper@stahl-krebs.de

Eugen Huth**GmbH. u. Co. KG**

Vohwinkeler Str. 65
42329 Wuppertal
www.huth-wuppertal.de
Herrn Werner Grimm
0202 273360
grimm@huth-wuppertal.de

EV Wuppertal Immobilien**GmbH**

Friedrich-Ebert-Str. 83
42103 Wuppertal
www.euv.com
Herrn Klaus Kipple
0202 2429140
klaus.kipple@engelvoelkers.com

EWR GmbH**Neuenkamper Str. 81-87**

42855 Remscheid
www.ewr-gmbh.de
Frau Lina Jäckel
02191 164335
l.jaekel@ewr-gmbh.de

Federmann und Kampczyk design gmbh.

Viehhofstr. 119
42117 Wuppertal
www.federmann-kampczyk.de
Herrn Jan Federmann
0202 2802121
info@federmann-kampczyk.de

Filmproduktion Siegersbusch

Friedrich-Ebert-Str. 143 e
42117 Wuppertal
www.siegersbusch.de
Herrn Grischa Windus
0202 25370-60
info@siegersbusch.de

Fotostudio Alkim

Große Flurstr. 72
42275 Wuppertal
www.fotoalkim.com
Herrn Kemal Yildirim
0202 7250927
info@fotoalkim.com

fourtexx GmbH

Grünwalder Str. 28
42657 Solingen
www.fourtexx.de
Herrn Julian Klever
0212 64509790
julian.klever@fourtexx.de

Fred Schlingheider Ingenieurbüro

Vohwinkel Str. 160
42329 Wuppertal
www.ib-schlingheider.de
Herrn Fred Schlingheider
0202 2701510
fs@ib-schlingheider.de

GALERIA Kaufhof GmbH

Neumarkt 26
42103 Wuppertal
www.kaufhof.de
Frau Anke Stolte
0202 499-0
anke.stolte@kaufhof.de

Garten-Center Kremer GmbH

Lütringhauser Str. 82
42897 Remscheid
www.kremer-naturtalente.de
Herrn Alexander Hausen
02723 966652
zukunft@
kremer-naturtalente.de

Gebr. Becker GmbH

Hölker Feld 29-31
42279 Wuppertal
www.becker-international.com
Herrn Marco Hausmann
0202 697-244
hausmann@
becker-international.com

Gebr. Wylach Textilveredlungs GmbH

Krautstr. 73
42289 Wuppertal
www.gebrueder-wylach.de
Herrn Andreas Ellenberger
0202 263880
info@gebrueder-wylach.de
Frau Sabine Klasani
0202 263880
info@gebrueder-wylach.de

Gebrüder Dapprich GmbH

Neulandweg 15
42329 Wuppertal
www.dapprich.com
Frau Feisel
0202 870014-48
buero@dapprich.com

Gebrüder Jaeger GmbH

Otto-Hahn-Str. 7
42369 Wuppertal
www.jaeger-ttc.com
Frau Viviane Stumpe
0202 24656120
viviane.stumpe@jaeger-ttc.com

GEDORE GmbH

Remscheider Str. 149
42899 Remscheid
www.gedore.com/karriere
Frau Sandra Schiermeyer
02191 596-381
sandra.schiermeyer@
gedore.com

Gedore TorqueTech GmbH

Rathausstr. 22
42659 Solingen
Frau Sandra Schiermeyer
02191 596-381
sandra.schiermeyer@
gedore.com

Gedore-Werkzeugfabrik GmbH & Co. KG

Remscheider Str. 149
42899 Remscheid
www.gedore.com
Frau Sandra Schiermeyer
02191 596-381
sandra.schiermeyer@
gedore.com

GEFA BANK GmbH

Robert-Daum-Platz 1
42117 Wuppertal
www.gefa-bank.de
Frau Nina Braun
0202 382461
nina.braun@gefa.de

GEFCO Deutschland GmbH

Industriestr. 80
42327 Wuppertal
www.gefco.de
Frau Silke Kriescher
0202 7494359
silke.kriescher@gefco.net
Frau Margit Müller
0202 7494231
margit.mueller@gefco.net

Geiwiz GmbH

Dieselstr. 3
42389 Wuppertal
www.geiwiz.de
Herrn Geiwiz
0202 571074

GEOPLAN Ingenieurbüro GmbH

Varresbecker Str. 7
42115 Wuppertal
www.geoplan.de
Herrn Georg Stenzel
0202 711515
info@geoplan.de

GEWAG Wohnungsaktiengesellschaft Remscheid

Hochstr. 1-3
42853 Remscheid
www.gewag.de
Frau Gabriele Eschbach
02191 4644110
g.eschbach@gewag.de

Globerunner Transportlogistik Archenhold-Keßler GmbH

Tiefendicker Str. 10
42719 Solingen
www.globerunner-transportlogistik.de
Frau Heike Archenhold-Keßler
0212 2304635
hak@
globerunner-transportlogistik.de

Goll & Schracke, Massing GmbH & Co. KG

Hindenburgstr. 9
42853 Remscheid
www.goll-schracke.de
Herrn Torsten Massing
02191 499110
torsten.massing@
goll-schracke.de

Gottfried Schultz Sportwagen Solingen GmbH & Co. KG

Schlagbaumer Str. 10
42653 Solingen
www.porsche-solingen.de
Herrn Schmidt
0212 248400
info@porsche-solingen.de
Herrn Jensen
0212 248400
info@porsche-solingen.de

Gottfried Schultz Wuppertal GmbH & Co. KG

Uellendahler Str. 245-251
42109 Wuppertal
www.gottfried-schultz.de
Herrn Christof Wendelin
christof.wendelin@
gottfried-schultz.de

Großwäscherei Voss GmbH

Gasstr. 26-30
42369 Wuppertal
www.voss-wuppertal.de
Herrn Stefan Ronsdorf
0202 2433078
stefan.ronsdorf@
voss-wuppertal.de

GTM Gebäudetechnik Management GmbH

Morsbachtalstr. 30
42857 Remscheid
www.gtm-online.de
Herrn Samy Dietzel
02191 8847-587
dietzel@gtm-online.de

GWK Klebetechnik GmbH

Untengönrather Str. 50
42655 Solingen
www.gwk-klebetechnik.de
Frau Bettina Zubler
0212 2211857
bettina.zubler@
gwk-klebetechnik.de

H. Lauterbach & Fr. Klophaus GmbH

Buchenhofener Str. 1
42329 Wuppertal
www.klophaus.de
Herrn Thomas Lauterbach
0202 783033
lauterbach@klophaus.de

Hampe Druck GmbH & Co. KG

Wittener Str. 53
42279 Wuppertal
www.hampedruck.de
Herrn Andreas Hampe
0202 76979840
hampe@hampedruck.de

Hans Arno Beer Maria Teresa Fernandez Alvarez und Sylvia Fuchs

Alleestr. 73
42853 Remscheid
www.zbl-zeitarbeit.de
Frau Sylvia Fuchs
02191-927271
s.fuchs@zbl-zeitarbeit.de

HAZET-WERK Hermann Zerver GmbH & Co. KG

Güldenwerther Bahnhofstr. 25
42857 Remscheid
www.hazet.de
Herrn Helmut Axmacher
02191 7922268
personal@hazet.de

HECTAS Facility Services Stiftung & Co. KG

Konsumstr. 45
42285 Wuppertal
www.hectas.de
Herrn Ingo Kowalczyk
0202 9479-4332
ingo.kowalczyk@hectas.de

Hectas Sicherheitsdienste GmbH

Konsumstr. 45
42285 Wuppertal
Herrn Daniel Kleinilbeck
0202 947999-25
daniel.kleinilbeck@hectas.de

Heinz Berger Maschinenfabrik GmbH & Co. KG

Kohlfurter Brücke 69
42349 Wuppertal
www.heinzberger.de
Herrn Frank Jürgen Ohliger
0202 247420
personal@bergergruppe.de

Heinz Hesse KG.

Yale-Allee 17
42329 Wuppertal
www.heinz-hesse-kg.de
Frau Nicole Schatka
0202 734282
nicole.schatka@
heinz-hesse-kg.de

Heinz Platacis

Wittener Str. 302
42279 Wuppertal
Frau Platacis
0202 6987393

HELLWEG Die Profi-Bau-

märkte GmbH & Co.
Uellendahler Str. 212
42109 Wuppertal
Herrn Thomas Liebsch
0202 759-400

Hermann Ullrich GmbH & Co. KG

Cronenberger Str. 58
42651 Solingen
www.my-uform.de
Frau Marie-Luise Hasler
0212 2220738

Hermann-Josef Druckrey

Schorberger Str. 66
42699 Solingen
www.beindruckreys.de
Frau Kerstin Druckrey
0212 813140
essen@beindruckreys.de

Historische Stadhalle Wuppertal GmbH

Johannisberg 40
42103 Wuppertal
www.stadhalle.de
Frau Malin Weber
0202 2458921
weber@stadhalle.de
Frau Nina Plath
0202 2458936
plath@stadhalle.de

Holger Will

Kohlstr. 51
42109 Wuppertal
www.swisslife-select.de/
holger-will
Herrn Thielker
0202 69850-12
daniel.thielker@
swisslife-select.de

Hotel Kromberg GmbH & Co. KG

Kreuzbergstr. 24
42899 Remscheid
www.hotel-kromberg.de
Herrn Markus Kärst
02191 - 590031
info@hotel-kromberg.de

Hudora GmbH

Jägenwald 13
42897 Remscheid
www.hudora.de
Frau Andrea James
02191 93484-0
info@hudora.de

IEC - International Education Centers GmbH

Lise-Meitner-Str. 5-9
42119 Wuppertal
Frau Yasemin Sahin
0202 26158771
info@
internationaleeducationcenters.de

INFO-DATA Büroorganisationsges. mbH & Co. KG

Bredde 19
42275 Wuppertal
www.info-data.de
Herrn Dirk Brüssel
0202 255-450
kontakt@info-data.de

Ingenieurbüro Amelung & Reydt GmbH & Co. KG

Am Wupperstollen 2
42399 Wuppertal
Frau Carmen Amelung
0202 7696840
c.amelung@amelung-reydt.de

item Industrietechnik GmbH

Friedenstr. 107-109
42699 Solingen
www.item24.de
Frau Katharina Lausmann
0212 6580-300
personal@item24.com

J. vom Cleff A. Sohn GmbH & Co. KG

Kemmannstr. 90
42349 Wuppertal
www.vomcleff.de
Herrn Victor Martinez
0202 4798934
bewerbung@vomcleff.de

J.H. vom Baur Sohn GmbH & Co. KG

Marktstr. 34
42369 Wuppertal
www.vombaur.de
Herrn Bernd Salla
0202 24661-16
bsalla@vombaur.de

JAR Media GmbH

Kratzberger Str. 9
42855 Remscheid
https://jar.media/
Frau Kathrin Trilling
02195 588250
kathrin.trilling@jar.media

Jens Konrad
Karl Hartmann
 Robert-Lütters-Weg 7
 42349 Wuppertal
 www.alterspeicher-solingen.de
 Herrn Jens Konrad
 Herrn Karl Hartmann

Job2Top GmbH
 Lennepstr. 2
 42855 Remscheid
 www.job2top.de
 Frau Edita Prnjak
 02191 58945915
 eprnjak@job2top.de

JOBexpress Bergisch Land GmbH
 Merscheider Str. 3
 42699 Solingen
 Herrn Daniel Buscher
 0212 6450480
 info@
 jobexpress-bergisch-land.de

Johnson & Johnson GmbH
 Heckinghauser Str. 263
 42289 Wuppertal
 Herrn Stephan Bunsch
 0202 6298-128
 sbunsch@its.jnj.com

Joiner's Bench GmbH
 Adlerstr. 17b
 42859 Remscheid
 www.joiners-bench.de
 Herrn Bernd Lüttgen
 02191 3621588
 luetngen@joiners-bench.de

José Martínez Körperkonzepte
 Klingenstr. 120
 42651 Solingen
 www.karate-solingen.de
 Herrn José Martínez
 0212 3829419
 martinez@karate-solingen.de

Julius Berger GmbH & Co. KG
 Kohlfurther Str. 4-6
 42349 Wuppertal
 www.berger-garten.com
 Frau Isabell Petzoldt-Bliefert
 0202 247590

JUMBO-Textil GmbH + Co. KG
 Wittener Str. 222
 42279 Wuppertal
 www.jumbo-textil.de
 Herrn Heinz-Georg Tillmann
 0202 6488123
 heinz.georg.tillmann@
 jumbo-textil.de

JUPROWA Datenverarbeitungsgesellschaft mbH
 Hofkamp 38
 42103 Wuppertal
 www.juprowa.de
 Frau Saskia Schluckwerder
 0202 496670
 schluckwerder@juprowa.de

Jürgen Otto Zweiradfahrzeuge Inh. Jörg Otto e.K.
 Bayreuther Str. 52 a
 42115 Wuppertal
 Herrn Jörg Otto
 0202 3044455
 otto@piaggiotto.de

K & K Steuerungstechnik GmbH
 Otto-Hausmann-Ring 113
 42115 Wuppertal
 Herrn Ralph Purwin
 0202 448419
 r.purwin@kkgmbh.de
 Frau Schreiner
 0202 448419
 info@kkgmbh.de

K. A. Schmersal GmbH & Co. KG
 Möddinghofe 30
 42279 Wuppertal
 www.schmersal.com
 Herrn Holger Stoffel
 0202 6474-187
 hstoffer@schmersal.com

Karl Diederichs KG
 Luckhauser Str. 1-5
 42899 Remscheid
 www.dirostahl.de
 Herrn Marcus Wöbner
 02191 593-139
 bewerbungen@dirostahl.de

Kissel-Immobilienverwal-tung GmbH
 Felder Str. 69
 42651 Solingen
 www.kissel-verwaltung.de
 Frau Groß
 0212 2401217
 gross@kissel-verwaltung.de

KNIPEX-Werk C. Gustav Putsch KG
 Oberkamper Str. 13
 42349 Wuppertal
 www.knipex.de
 Herrn Thorsten Herkert
 0202 47941258
 t.herkert@knipex.de
 Frau Celine Keiling
 0202 47943839
 c.keiling@knipex.de

Konrad Arnold GmbH & Co. KG
 Deutscher Ring 85
 42327 Wuppertal
 www.konrad-arnold.de
 Herrn Benjamin Schröder
 0202 590007
 info@konrad-arnold.de

KONSCHA Engineering GmbH
 Rosenthalstr. 22-24
 42369 Wuppertal
 www.konscha.de
 Herrn Wolfgang Fink
 02191 93500
 info@konscha.de

Korten Transporte Unter-nahmergesellschaft (haf-tungsbeschränkt) & Co.KG
 Holunderweg 137
 42111 Wuppertal
 www.korten-transporte.de
 Herrn Dietmar Korten
 0202 280530
 info@korten-transporte.de

Kplus Gruppe GmbH
 Schwanenstr. 132
 42697 Solingen
 www.kplusgruppe.de
 Herrn Sven Fluß
 0212 705-12705
 sven.fluess@kplusgruppe.de

Kraftverkehr Lückerath GmbH
 Flieth 64
 42327 Wuppertal
 Herrn Helmut Leicht
 0202-278560
 kraftverkehr-lueckerath@
 t-online.de

Kremer + Scheib Ingenieure GmbH
 Linde 121 a
 42899 Remscheid
 Frau Sibille Polaczyk
 02191 9557-37
 info@kremer-scheib.de

Kretzer Scheren GmbH
 Ländorfer Str. 171-173
 42699 Solingen
 www.kretzer.de
 Frau Sandra-Isabell Müller
 0212 26235-23
 s.mueller@kretzer.de

Kronen Getränkemärkte GmbH
 Uellendahler Str. 186
 42109 Wuppertal
 Herrn Phillip Kenkies
 02339 9086010
 philip.kenkies@
 kronen-verwaltung.de
 Herrn Peter Kronen
 02339 9086010
 peterkronen@aol.com

Lachsräucherei Andreas Wortberg
 Schmiedestr. 57
 42279 Wuppertal
 www.lachs.info
 Herrn Andreas Wortberg
 0202 2641166
 info@lachs.info

Landesfinanzschule NRW
 Am Schmalenhof 4
 42369 Wuppertal
 www.finanzverwaltung.nrw.de
 Frau Corinna Prinz
 0202 69827435
 corinna.prinz@fv.nrw.de

Latori GmbH
 Gräfrather Str. 1
 42329 Wuppertal
 www.latori.de
 Frau Natascha Laußmann
 0202 26159866
 natascha.laussmann@latori.com

Lebenshilfe Werkstätten Wuppertal gemeinnützige GmbH
 Heidestr. 72-76
 42349 Wuppertal
 www.lebenshilfe-wuppertal.de
 Herrn Dennis Künstler
 bewerbung@lebenshilfe-wup-
 pertal.de

Lebensmittelmarkt Nowak e. K.
 Dasnöckel 56
 42329 Wuppertal
 Frau Katharina Nowak
 0202 2731127
 nowak@ihr-edekano.wk.de

Leyendecker GmbH
 GEPA - Weg 10
 42327 Wuppertal
 www.lleyendecker.com
 Frau Kathrin Hauda
 0202 427000127
 ausbildung@lleyendecker.de

Lorkowski Tankstellen GmbH
 Neuenkamper Str. 48
 42855 Remscheid
 Herrn Dirk Lorkowski
 02191 385010
 d-r_lorko@t-online.de

Lutz Garpheide
 Mangenberger Str. 213
 42655 Solingen
 www.netconsult.it.de
 Herrn Lutz Garpheide
 0212 38227-0
 ausbildung@netconsult-it.de

Malteser-Hilfsdienst e.V. Gebitesnummer 40146300
 50350 Hürth
 www.malteser-solingen.de
 Frau Bettina Heuschkel
 0212 206390
 bettina.heuschkel@malteser.org

Marcel Kersting
 Lönsstr. 7
 42289 Wuppertal
 Herrn Marcel Kersting
 0202 698500
 marcel.kersting@
 swisslife-select.de
Martin Kramer
 Kohlstr. 51
 42109 Wuppertal
 www.swisslife-select.de/Martin.
 Kramer
 Herrn Martin Kramer
 0177 2800970
 martin.kramer@
 swisslife-select.de

MARXBÖHMER GmbH
 Hindenburgstr. 60
 42853 Remscheid
 www.marxboehmer.de
 Frau Gabi Marx
 02191 46378-0
 jobs@marxboehmer.de

McDreams Hotel GmbH
 Friedrich-Ebert-Str. 131 c
 42117 Wuppertal
 www.mcdreamshotels.de
 Frau Rebecca Harris
 0202 2573100
 wuppertal@mcdreamshotels.de

Media Markt TV-HiFi- Elekt-ro GmbH Wuppertal
 Friedrich-Engels-Allee 34
 42103 Wuppertal
 www.mediamarkt.de
 Herrn T. Michel
 0202 2654-0
 michelt@mediamarkt.de

megabyte Systemhaus GmbH
 Walter-Freitag-Str. 36
 42899 Remscheid
 www.megabyte-rs.de
 Herrn Stephan Schröder
 02191 983030
 sts@megabyte-rs.de

Meister Werkzeuge GmbH
 Oberkamper Str. 37-39
 42349 Wuppertal
 www.meister-werkzeuge.de
 Frau Therese Kröger
 0202 - 247 50-135
 therese.kroeger@
 meister-werkzeuge.de

Meis-Wachauf Petra Marie-Rose S.
 Obenriden 72
 42657 Solingen
 www.ruedenstein.de
 Herrn Ulf Lucassen
 0212 812314
 info@ruedenstein.de
 Frau Katrin Lucassen
 0212 812314
 info@ruedenstein.de

Mercedes-Benz Vertrieb PKW GmbH Niederlassung Wuppertal/Solingen/ Remscheid
 Varresbecker Str. 123
 42115 Wuppertal
 www.mercedes-benz-
 wuppertal.de
 Herrn Björn Dörpfeld
 0202 7191-760
 bjoern.doerpfeld@daimler.com

Meridianus Immobilien GmbH & Co. KG
 Briller Str. 2
 42103 Wuppertal
 www.meridianus.com
 Frau Lisa Becker
 0202 3890645
 lisa.becker@meridianus.com

Mesut Özcan
 Alleestr. 64
 42853 Remscheid
 Herrn Mesut Özcan
 0172 2399994
 mesut.oezcan@vodafone.de

Michael Brücken Kaufpark GmbH & Co. OHG
 Uellendahler Str. 402
 42109 Wuppertal
 Frau Carla Thielmann
 02331 300-385
 carla.thielmann@
 rewe-ih-kaufpark.de

Michael Brücken Kaufpark GmbH & Co. OHG
 Am Raukamp 2
 42111 Wuppertal
 Frau Carla Thielmann
 02331 300-385
 carla.thielmann@
 rewe-ih-kaufpark.de

Michael Brücken Kaufpark GmbH & Co. OHG
 Blankstr. 40
 42119 Wuppertal
 Frau Carla Thielmann
 02331 300-385
 carla.thielmann@
 rewe-ih-kaufpark.de

Michael Brücken Kaufpark GmbH & Co. OHG
 Am Diek 41-45
 42277 Wuppertal
 Frau Carla Thielmann
 02331 300-385
 carla.thielmann@
 rewe-ih-kaufpark.de

Michael Brücken Kaufpark GmbH & Co. OHG
 Mollenkotten 8-10
 42279 Wuppertal
 Frau Carla Thielmann
 02331 300-385
 carla.thielmann@
 rewe-ih-kaufpark.de

Michael Brücken Kaufpark GmbH & Co. OHG
Hatzfelder Str. 296
42281 Wuppertal
Frau Carla Thielmann
02331 300-385
carla.thielmann@
rewe-ih-kaufpark.de

Michael Brücken Kaufpark GmbH & Co. OHG
Klingelhoh 110
42281 Wuppertal
Frau Carla Thielmann
02331 300-385
carla.thielmann@
rewe-ih-kaufpark.de

Michael Brücken Kaufpark GmbH & Co. OHG
Vohwinkler Str. 15
42329 Wuppertal
Frau Carla Thielmann
02331 300-385
carla.thielmann@
rewe-ih-kaufpark.de

Michael Brücken Kaufpark GmbH & Co. OHG
Unterkirchen 22
42349 Wuppertal
Frau Carla Thielmann
02331 300-385
carla.thielmann@
rewe-ih-kaufpark.de

Michael Brücken Kaufpark GmbH & Co. OHG
Erbschläer Str. 27
42369 Wuppertal
Frau Carla Thielmann
02331 300-385
carla.thielmann@
rewe-ih-kaufpark.de

Michael Brücken Kaufpark GmbH & Co. OHG
Elisabethweg 10
42651 Solingen
Frau Carla Thielmann
02331 300-385
carla.thielmann@
rewe-ih-kaufpark.de

Michael Brücken Kaufpark GmbH & Co. OHG
Stockkamp 8
42651 Solingen
Frau Carla Thielmann
02331 300-385
carla.thielmann@rewe-ih-kauf-
park.de

Michael Brücken Kaufpark GmbH & Co. OHG
Walter-Dodde-Str. 7
42657 Solingen
Frau Carla Thielmann
02331 300-385
carla.thielmann@
rewe-ih-kaufpark.de

Michael Brücken Kaufpark GmbH & Co. OHG
Düsseldorfer Str. 80-82
42697 Solingen
Frau Carla Thielmann
02331 300-385
carla.thielmann@
rewe-ih-kaufpark.de

Michael Brücken Kaufpark GmbH & Co. OHG
Friedenstr. 96
42699 Solingen
Frau Carla Thielmann
02331 300-385
carla.thielmann@
rewe-ih-kaufpark.de

Michael Brücken Kaufpark GmbH & Co. OHG
Vieringhausen 127
42857 Remscheid
Frau Carla Thielmann
02331 300-385
carla.thielmann@
rewe-ih-kaufpark.de

Michael Brücken Kaufpark GmbH & Co. OHG
Bismarckstr. 87
42859 Remscheid
Frau Carla Thielmann
02331 300-385
carla.thielmann@
rewe-ih-kaufpark.de

Michael Brücken Kaufpark GmbH & Co. OHG
Wupperstr. 13
42897 Remscheid
Frau Carla Thielmann
02331 300-385
carla.thielmann@
rewe-ih-kaufpark.de

Michael Brücken Kaufpark GmbH & Co. OHG
Am Schützenplatz 10
42899 Remscheid
Frau Carla Thielmann
02331 300-385
carla.thielmann@
rewe-ih-kaufpark.de

Michael Morgenroth Frank Chabrie GbR
Triebelsheide 45
42111 Wuppertal
www.wupp.it
Frau Silke Chabrie
0202 2712000
bewerbung@wupp.it

Michael Tobias Content Marketing Limited
Wenwolf 38
42651 Solingen
www.michael-tobias.com
Herrn Michael Tobias
0212 38342292
mt@michael-tobias.com

Middeldorf GmbH
Prinzenstr. 17a
42697 Solingen
www.middeldorf-sg.de
Herrn Jürgen Nickert
0212 2338170
info@middeldorf-sg.de
Frau Carla Klaudat
0212 2338170
info@middeldorf-sg.de

Mohammed Ahrary
Düsseldorfer Str. 24
42697 Solingen
Herrn Mohammed Ahrary
0176 44655744
farid.ahrary@fonbox.info

Morsbach & Münch GmbH & Co KG
Wilhelmstr. 14
42697 Solingen
www.morsbach-muench.de
Herrn Sebastian Bladowski
0212 267610
s.bladowski@
morsbach-muench.de

Muckenaupt & Nusselt GmbH & Co KG
Paul-Gerhardt-Str. 25
42389 Wuppertal
Frau Sabine Müller
0202 2605-0
s.mueller@munu-kabel.de

Netto Marken-Discount AG & Co. KG
Hofkamp 16
42103 Wuppertal
www.nettodrom.de
Herrn Christopher Gross
09471 320340
bewerbung@netto-online.de

Netto Marken-Discount AG & Co. KG
Hochstr. 54
42105 Wuppertal
www.nettodrom.de
Herrn Christopher Gross
09471 320340
bewerbung@netto-online.de

Netto Marken-Discount AG & Co. KG
Friedrich-Ebert-Str. 125
42117 Wuppertal
www.nettodrom.de
Herrn Christopher Gross
09471 320340
bewerbung@netto-online.de

Netto Marken-Discount AG & Co. KG
Steinbeck 18
42119 Wuppertal
Herrn Christopher Gross
09471 320340
bewerbung@netto-online.de

Netto Marken-Discount AG & Co. KG
Wuppermannstr. 25
42275 Wuppertal
www.nettodrom.de
Herrn Christopher Gross
09471 320340
bewerbung@netto-online.de

Netto Marken-Discount AG & Co. KG
Berliner Str. 141
42277 Wuppertal
Herrn Christopher Gross
09471 320340
bewerbung@netto-online.de

Netto Marken-Discount AG & Co. KG
Oststr. 41
42277 Wuppertal
www.nettodrom.de
Herrn Christopher Gross
09471 320-340
bewerbung@netto-online.de

Netto Marken-Discount AG & Co. KG
Weiherstr. 2
42277 Wuppertal
Herrn Christopher Gross
09471 320340
bewerbung@netto-online.de

Netto Marken-Discount AG & Co. KG
Märkische Str. 279
42281 Wuppertal
Herrn Christopher Gross
09471 320340
bewerbung@netto-online.de

Netto Marken-Discount AG & Co. KG
Carnaper Str. 105
42283 Wuppertal
www.nettodrom.de
Herrn Christopher Gross
09471 320340
bewerbung@netto-online.de
Herrn Mathias Gehrke
0202 2502141

Netto Marken-Discount AG & Co. KG
Unterdörnen 91
42283 Wuppertal
Herrn Christopher Gross
09471 320340
bewerbung@netto-online.de

Netto Marken-Discount AG & Co. KG
Friedrich-Engels-Allee 225
42285 Wuppertal
Herrn Christopher Gross
09471 320340
bewerbung@netto-online.de

Netto Marken-Discount AG & Co. KG
Kaiserstr. 112
42329 Wuppertal
www.nettodrom.de
Herrn Christopher Gross
09471 320340
bewerbung@netto-online.de

Netto Marken-Discount AG & Co. KG
Herichhauser Str. 2
42349 Wuppertal
Herrn Christopher Gross
09471 320340
bewerbung@netto-online.de

Netto Marken-Discount AG & Co. KG
Kocherstr. 23
42369 Wuppertal
www.nettodrom.de
Herrn Christopher Gross
09471 320340
bewerbung@netto-online.de

Netto Marken-Discount AG & Co. KG
Dahler Str. 74
42389 Wuppertal
Herrn Christopher Gross
09471 320340
bewerbung@netto-online.de

Netto Marken-Discount AG & Co. KG
Wupperstr. 89
42651 Solingen
Herrn Christopher Gross
09471 320340
bewerbung@netto-online.de

Netto Marken-Discount AG & Co. KG
Wuppertaler Str. 125 a
42653 Solingen
www.nettodrom.de
Herrn Christopher Gross
09471 320340
bewerbung@netto-online.de
Frau Michaela Zirr
0212 2219812

Netto Marken-Discount AG & Co. KG
Mangenberger Str. 8 a
42655 Solingen
www.nettodrom.de
Herrn Christopher Gross
09471 320340
bewerbung@netto-online.de

Netto Marken-Discount AG & Co. KG
Bismarckstr. 41-43
42659 Solingen
www.nettodrom.de
Herrn Christopher Gross
09471 320340
bewerbung@netto-online.de

Netto Marken-Discount AG & Co. KG
Merscheider Str. 141-151
42699 Solingen
www.nettodrom.de
Herrn Christopher Gross
09471 320340
bewerbung@netto-online.de

Netto Marken-Discount AG & Co. KG
Alleestr. 77
42853 Remscheid
Herrn Michael Surner
09471 320340
michael.surner@netto-online.de

Netto Marken-Discount AG & Co. KG
Lenneper Str. 3-5
42855 Remscheid
www.nettodrom.de
Herrn Christopher Gross
09471 320340
bewerbung@netto-online.de

Netto Marken-Discount AG & Co. KG
Trecknase 7-9
42897 Remscheid
Herrn Christopher Gross
09471 320340
bewerbung@netto-online.de
Frau Atsizar
02191 2090806

Netto Marken-Discount AG & Co. KG
Langerfelder Str. 88
42389 Wuppertal
Herrn Christopher Gross
09471 320340
bewerbung@netto-online.de

netz kern AG
Oberbergische Str. 63
42285 Wuppertal
www.netzkern.de
Frau Angela Schlenz
0202 5199111
angela.schlenz@netzkern.de

Neumann Holding GmbH
Erich-Hoepner-Ring 1
42369 Wuppertal
Frau Ines Krause
0202 43046852
ines.krause@beuthel.de
Frau Britta Tschirlei
0202 43046852

Otto Schnell GmbH & Co. KG Maschinenbau
Neuer Weg 32
42111 Wuppertal
www.otto-schnell.de
Herrn Peter Schnell
0202 27711-15
info@otto-schnell.de

P.F. Freund & Cie. GmbH
Hahnerberger Str. 94-96
42349 Wuppertal
www.freund-cie.com
Frau Kerstin Happ
0202 4092931
happ@freund-cie.com

PAPUSO Industrielle Verpackungsmaterialien GmbH & Co. KG
Kleine Str. 7
42653 Solingen
www.papuso.de
Herrn Sinicropi
0212 230260
info@papuso.de
Herrn Lehner
0212 230260
info@papuso.de

Parfümerie Douglas Deutschland GmbH
Alte Freiheit 9
42103 Wuppertal
www.douglas-karriere.de
Frau Claudia Runge
0221 27243810
c.runge@douglas.de

Parfümerie Douglas Deutschland GmbH
Herzogstr. 17
42103 Wuppertal
www.douglas-karriere.de
Frau Claudia Runge
0221 27243810
c.runge@douglas.de

Parfümerie Douglas Deutschland GmbH
Werth 42
42275 Wuppertal
www.douglas-karriere.de
Frau Claudia Runge
0221 27243810
c.runge@douglas.de

Parfümerie Douglas Deutschland GmbH
Mühlenplatz 1
42651 Solingen
www.douglas-karriere.de
Frau Claudia Runge
0221 27243810
c.runge@douglas.de

Parfümerie Douglas Deutschland GmbH
Düsseldorfer Str. 35
42697 Solingen
www.douglas-karriere.de
Frau Claudia Runge
0221 27243810
c.runge@douglas.de

Parfümerie Douglas Deutschland GmbH
Alleestr. 74
42853 Remscheid
www.douglas-karriere.de
Frau Claudia Runge
0221 27243810
c.runge@douglas.de

PCSG - Computer & Internet Service OHG
Pflaffenberger Weg 142
42659 Solingen
www.pcsog.de
Herrn Moritz Scholz
0212 2263078
info@pcsg.de

PDBerg GmbH Personal-dienstleistungsgesellschaft Bergisches Land mbH
Berghauser Str. 62
42859 Remscheid
www.pdberg.de
Herrn Rainer Hussels
02191 900-187
rainer.hussels@pdberg.de

Peditec GmbH
Viehhoferstr. 121 a
42117 Wuppertal
www.peditec.com
Herrn Gerald Ram
0202 248090
info@peditec.com

Peiniger Personalberatung GmbH
Lindesfeld 31
42653 Solingen
www.peiniger-personalbera-
tung.de
Frau Anke Andrea Peiniger
0212 50386
info@
peiniger-personalberatung.de

Picard & Birkenstock GmbH & Co. KG
Am Blaffertsberg 31
42899 Remscheid
www.picard-birkenstock.de
Herrn Fehler
02191 56250
frank.fehler@pb-pbs.de

Poetsch GmbH CNC-Dreh- und Fräsbearbeitung
Reinshagener Str. 25
42857 Remscheid
www.poetschgmbh.de
Herrn Bernd Niebuhr
02191 7001-0
info@poetschgmbh.de

Poolpowershop e.K.
Vor der Beule 12
42277 Wuppertal
www.poolpowershop.de
Herrn Paul Petri
0202 97463-0
r.petri@poolpowershop.de

Portunity GmbH
Gathe 117
42107 Wuppertal
www.portunity.de
Herrn Björn Rückler
0202 69555-0
info@portunity.de

pro person GmbH
Güterstr. 20
42117 Wuppertal
www.properson.de
Frau Miriam Höttges
0202 283927810
m.hoettges@properson.de

Procar Automobile GmbH
Friedrich-Ebert-Str. 105
42117 Wuppertal
www.bmw-procar.de
Frau Julia Behler
02051 9110-557
bewerbung@bmw-procar.de

Procar Automobile GmbH
Frankfurter Damm 15
42719 Solingen
www.bmw-procar.de
Frau Julia Behler
02051 9110-557
bewerbung@bmw-procar.de

Reeder & Kamp K.G.
Funkstr. 79
42115 Wuppertal
www.reeder-kamp.de
Herrn Sean van Summeren
0202 37111-36
s.vsummeren@reeder-kamp.de

Ralf Katschinski
Gronastr. 99
42285 Wuppertal
Herrn Ralf Katschinski
0202 698500
ralf.katschinski@
swisslife-select.de

real,- SB-Warenhaus GmbH
Dieselstr. 20
42389 Wuppertal
Herrn Uwe Hewera
0202 26039-401

recast IT GmbH & Co. KG
Stephanstr. 24
42119 Wuppertal
www.recast-it.com
Herrn David Ohlbrecht
0202 2615900
bewerbung@recast-it.com

**Reha-Team Beuthel Re-
habilitationstechnik am
Menschen Gesellschaft mit
beschränkter Haftung**
Erich-Hoepner-Ring 1
42369 Wuppertal
www.beuthel.de
Frau Britta Tschirlei
0202 43046818
britta.tschirlei@beuthel.de

**Reinshagen & Schröder
GmbH & Co. KG**
Stüdr. 4-8
42857 Remscheid
www.reinshagen-schroeder.de
Herrn Wieland Hähnel
02191 977210
wieland.haehnel@
reinshagen-schroeder.de

**REMONDIS Rhein-Wupper
GmbH & Co. KG**
Uhlenbruch 6
42279 Wuppertal
www.remondis.de
Frau Stefanie Humberg-Werth
0202 62000-0
stefanie.humberg-werth@
remondis.de

**Remscheider
Wellpappenfabrik Otto
Hampel GmbH & Co. KG**
Borner Str. 28
42897 Remscheid
www.hampel.de
Herrn Thomas Drissen
02191 992-0
bewerbung@hampel.de
Herrn Thomas Guderian
02191 992-0
bewerbung@hampel.de

REO AG
Brühler Str. 100
42657 Solingen
www.reo.de
Herrn Walter
0212 8804156
f.walter@reo.de

**Rheingold-Reisen-
Wuppertal Blankennagel
GmbH & Co. KG**
Linderhauser Str. 70
42279 Wuppertal
www.rheingoldbus.de
Herrn Tim Blankennagel
0202 7696317
timblankennagel@
rheingoldbus.de

RHEWUM GmbH
Rosentalstr. 24
42899 Remscheid
www.rhewum.com
Personalabteilung
02191 57670
info@rhewum.de

**Riedel Communications
GmbH & Co. KG**
Uellendahler Str. 353
42109 Wuppertal
www.riedel.net
Frau Marie Sanders
0202 2929-0
marie.sanders@riedel.net

**Riemann Gastronomie
GmbH & Co. KG**
Kölnher Str. 89
42897 Remscheid
www.riemann-catering.de
Herrn Tobias Riemann
02191 666384
info@riemann-catering.de

Ritter Elektronik GmbH
Leverkuser Str. 65
42897 Remscheid
www.ritter-elektronik.de
Frau Kathrin Bugai
02191 5761723
kathrin.bugai@ritter.info

**Robert Herder GmbH &
Co. KG**
Ellerstr. 16
42697 Solingen
www.windmuehlenmesser.de
Herrn Frank Daniel Herder
0212 267-050
fdh@windmuehlenmesser.de

**Robert Röntgen
GmbH & Co. KG**
Auf dem Knapp 44
42855 Remscheid
www.roentgen-saw.com
Frau Stefanie Wolf
02191 373258
s.wolf@roentgen-saw.com
Herrn Erich Wolf
02191 373214
e.wolf@roentgen-saw.com

**Robuso-Stahlwarenfabrik
Buntenbach & Sohn GmbH**
Gleisdreieck 13
42651 Solingen
www.robuso.de
Herrn Roman Emter
0212 23362520
roman.emter@robuso.de

Röltgen GmbH & Co. KG
Paul-Röltgen-Str. 10
42699 Solingen
www.roeltgen.de
Herrn Marc Alexander Baehr
0212 33990
m.baehr@roeltgen.de

Roman Georg Gotzmann
Kölnher Str. 71
42897 Remscheid
www.gotzmanncomputer.de
Herrn Roman Georg Gotzmann
02191 4616370

**RS Gesellschaft für Informa-
tionstechnik mbH & Co. KG**
Auf dem Knapp 35
42855 Remscheid
www.rgi.net
Frau Ute Dörken
02191 909401
ute.doerken@rgi.net

**Rudolf-Steiner-Schulverein
Wuppertal e. V.**
Schluchtstr. 21
42285 Wuppertal
Herrn Michael Mengel
0202 2808421

**S & F Personal Dienstleis-
tungen Bergisches Land
GmbH**
Werth 42
42275 Wuppertal
www.sfg-gruppe.de
Frau Anja Karen Kaczmarczyk
0202 747134-0
bewerber@sfg-gruppe.de

Sana IT Services GmbH
Burger Str. 211
42859 Remscheid
www.sana.de
Herrn Timo Kramer
089 678204741
it-karriere@sana.de

**Sana-Klinikum Remscheid
GmbH**
Burger Str. 211
42859 Remscheid
www.sana-klinikum-remscheid.de
02191 13-3170
bewerbungen-remscheid@
sana.de

**Sanitätshaus Köppchen
GmbH & Co. KG**
Wilhelmstr. 15-19
42697 Solingen
www.sanitaetshaus-koep-
chen.de
Herrn Michael Schmiedel
m.schmiedel@
koepchen-sanitaetshaus.de

**Schaeffler Technologies
AG & Co. KG**
Mettmanner Str. 79
42115 Wuppertal
www.schaeffler.de
Herrn Rüdiger Dittmann
0202 293-2271
ruediger.dittmann@
schaeffler.com

SchauF GmbH
Landwehr 47
42697 Solingen
www.schauF-gmbh.de
Herrn Michael Scherbaum
0212 3823520
info@schauF-gmbh.de
Herrn Andreas Birker
0212 3823520
info@schauF-gmbh.de

**Schenker Deutschland AG
Geschäftsstelle Wuppertal**
Deutscher Ring 30
42327 Wuppertal
Frau Charlotte Kellmann
0202 7498202
wuppertal.ausbildung@
dbschenker.com

**Schmitz Apparate- u. Ma-
schinenbau Gesellschaft mit
beschränkter Haftung & Co
Kommanditgesellschaft**
Stephanstr. 20
42655 Solingen
www.sss-schmitz.de
Frau Jessica Althajmer
0212 2064133
j.althajmer@sss-schmitz.de

Schneidereiit GmbH
Kärntener Str. 19
42697 Solingen
Herrn Thomas Fuchs
0212 7000354
t.fuchs@schneidereiit.com

Schnur und Partner GmbH

Bundesallee 217
42103 Wuppertal
www.schnur-partner.de
Herrn Thomas Zedler
0202 698110
info@schnur-partner.de

Sebastian Wiesen

Köln Str. 64
42897 Remscheid
www.ovb-remscheid.de
Frau Sindy Bandiera
02191 780211
sindy.bandiera@ovb.de

SGS GmbH & Co. KG

Obere Sehlhofstr. 5
42289 Wuppertal
www.sgs-shop.de
Frau Violetta Sidlezkij
0202 3193634
info@finanz-life.de

Slawomir Leszek Puwalski

Vohwinkeler Str. 58
42329 Wuppertal
www.slawekpuwalski.com
Herrn Slawomir Leszek Puwalski
0202 3720940
info@slawekpuwalski.com

smcTeam Systems Management Consulting GmbH & Co. KG

Lise-Meitner-Str. 1-13
42119 Wuppertal
www.smcteam.de
Herrn Thomas Degenhardt
0202 51517870
thomas.degenhardt@smcteam.de

Sommer-Ingenieurbüro Bauweser GmbH

Altenhofer Str. 3
42119 Solingen
www.ib-sommer.de
Frau Tischlinger
0212 6428870
info@ib-sommer.de

SONA BLW**Präzisionsschmiede GmbH**

Papenberger Str. 37
42859 Remscheid
www.sona-blw.com
Herrn Antonius Leimgardt
02191 151206
antonius.leimgardt@sona-blw.com

Sonderhoff & Mühlemeister GmbH

Am Heckweiher 8
42103 Wuppertal
Herrn Roland Stein
0202 459670
sonderhoff-muehlemeister@gmx.de

Soner Öztürk

Hofkamp 112
42103 Wuppertal
www.saaasil.de
Herrn Soner Öztürk
0202 2838459
info@saaasil.de

SOPPSEC GmbH

Raental 19
42289 Wuppertal
www.soppsec.com
Herrn David Christopher Sopp
0202 4299680
info@soppsec.com

Spar- und Bauverein Solingen eG Gemeinnützige Wohnungsgenossenschaft

Köln Str. 47
42651 Solingen
www.sbv-solingen.de
Herrn Jürgen Schlude
0212 2066401
schlude@sbv-solingen.de

Sport Voswinkel GmbH & Co. KG

Alte Freiheit 9
42103 Wuppertal
Herrn Peter Hartmann
0202 4784425

Sportverein Bayer Wuppertal

Unten Vorm Steeg 5
42329 Wuppertal
www.sv-bayer.de
Frau Claudia Hastrich
0202 7492-110
hastrich@sv-bayer.de

Stadt Remscheid

Theodor-Heuss-Platz 1
42853 Remscheid
www.remscheid.de
Herrn Lars Fischer
02191 16-2280
lars.fischer@remscheid.de

Stadtparkasse Remscheid

Alleestr. 76-88
42853 Remscheid
www.stadtparkasse-remscheid.de
Frau Jutta Fricke
02191 166915
jutta.fricke@sskrs.de

Stadt-Sparkasse Solingen

Köln Str. 68-72
42651 Solingen
www.sparkasse-solingen.de
Frau Andrea Grafweg
0212 286-2260
andrea.grafweg@sparkasse-solingen.de

Stadtparkasse Wuppertal

Islandufer 15
42103 Wuppertal
www.sparkasse.mein-check-in.de/sparkasse-wuppertal
Frau Julia Sander
0202 4883076
julia.sander@sparkasse-wuppertal.de

Stadtverwaltung Solingen Aus- und Fortbildung

Walter-Scheel-Platz 1
42651 Solingen
www.solingen.de
Frau Anja Gommer
0212 2903272
a.gommer@solingen.de

Stadtwerke Remscheid

Gesellschaft mit beschränkter Haftung
Neuenkamper Str. 81-87
42855 Remscheid
www.stadtwerke-remscheid.de
Frau Lina Jäckel
02191 164335
l.jaekel@ewr-gmbh.de

Stadtwerke Solingen GmbH

Beethovenstr. 210
42655 Solingen
www.stadtwerke-solingen.de
Frau Miriam Dieckerhoff
0212 295-1312
m.dieckerhoff@stadtwerke-solingen.de

STAHLWILLE Eduard Wille GmbH & Co. KG

Lindenallee 27
42349 Wuppertal
www.stahlwille.de
Herrn Peter Backhaus
0202 4791539
backhaus@stahlwille.de

Staples (Deutschland) GmbH

Höhne 80
42275 Wuppertal
Herrn Jörg Albert
0202 3716820
49025.copycenter@staples-solutions.com

START NRW GmbH

Berliner Str. 47
42275 Wuppertal
www.start-nrw.de
Frau Christiane Grünewald
0202 551000
christiane.grunewald@start-nrw.de

Start Zeitarbeit NRW

Berliner Str. 47
42275 Wuppertal
www.start-nrw.de
Frau Christiane Grünewald
0202 551000
wuppertal@start-nrw.de

Steinhaus GmbH

Tenter Weg 13
42897 Remscheid
www.steinhaus.net
Frau Susanne Wißemann
02191 695103
s.wissemann@steinhaus.net

Steinhaus im alten Bahnhof GmbH

Bahnhofstr. 15
42651 Solingen
www.steinhaus-bahnhof.de
Herrn Thorsten Steinhaus
0212 2247071
genuss@steinhaus-bahnhof.de

Steinstosser Qualitätswerkzeuge GmbH & Co. KG

Auf dem Langefeld 1
42855 Remscheid
www.steinstosser.com
Herrn Karl Alexander Buchholz
02191 3711-0
fbj@steinstosser.com

Stokvis Tapes Deutschland GmbH

Industriestr. 77
42327 Wuppertal
www.stokvistapes.de
Frau Andrea Stender
0202 2636102
stender@stokvistapes.de

SW-Stahl GmbH

An der Hasenjagd 3
42897 Remscheid
www.swstahl.de
Herrn Michael Marx
02191 4643831
m.marx@swstahl.de

Systemhaus Erdmann GmbH & Co. KG

Schlachthofstr. 23 a
42651 Solingen
www.systemhaus-erdmann.de
Herrn Tobias Erdmann
0212 6259850
te@systemhaus-erdmann.de

tangolima GmbH

Freiheitstr. 185-187
42853 Remscheid
www.tangolima.de
Frau Sarah Majewski
02191 9348542
jobs@tangolima.de

TEAM-Gastronomie GmbH

Schützenplatz 1
42853 Remscheid
www.team-gastronomie.de
Frau Annette Schwarz
02191 71090
info@team-gastronomie.de

Technische Betriebe Solingen Betriebsleitung

Dültgenstaler Str. 61
42719 Solingen
www.tbs.solingen.de
Frau Ramona Matthews
0212 2904287
tbs.bewerbung@solingen.de

Thomas Konow

Klausener Str. 12
42899 Remscheid
Herrn Thomas Konow
02191 2096793

Thorsten Schürmann e.K.

Westring 83
42329 Wuppertal
www.aral.de
Herrn Thorsten Schürmann
0202 781423
thorsten.schuermann@tankstelle.de

thyssenkrupp Infrastructure GmbH

Eichenhofer Weg 5
42279 Wuppertal
www.thyssenkrupp-infrastructure.com
Herrn Marco Schneider
0202 26645-17
marco.schneider@thyssenkrupp.com

Tierheim Remscheid

Schwelmer Str. 86
42897 Remscheid
www.tierheim-remscheid.de
Frau Andrea Reitzig
02191 64252
a.h.schier@t-online.de

Toys „R“ Us GmbH

Willy-Brandt-Platz 15
42105 Wuppertal
www.toysrus.de
Herrn Oliver Dapprich
0202 442596

TransmeDeBortoliGroup

Deutschland GmbH
Internationale Spedition und Logistik
Essener Str. 68
42327 Wuppertal
www.tdbg.de
Herrn Mark Benecke
0202 7589141
bewerbung-wup@tdbg.de

TREUMERKUR Dr. Schmidt und Partner KG Wirtschaftsprüfungsgesellschaft

Hofaue 37
42103 Wuppertal
www.treumerkur.de
Frau Barbara Reinke
0202 564-2235
mail@treumerkur.de

twocream.creativemedia

gmbh
Besenbruchstr. 15
42285 Wuppertal
www.twocream.com
Herrn Christoph Hakenberg
0202 43094-0
bewerbung@twocream.com

u-form Testsysteme GmbH & Co. KG

Klauberger Str. 1
42651 Solingen
www.my-uform.de
Frau Marie-Luise Hasler
0212 2220738

UIMC Dr. Voßbein

GmbH & Co. KG
Nützenberger Str. 119
42115 Wuppertal
www.uimc.de
Frau Monika Scholz
0202 2657418
mscholz@uimc.de

UIMCooperation GmbH

Otto-Hausmann-Ring 113
42115 Wuppertal
www.uimc.de
Frau Monika von Waldowski
0202 9467726-200
mwaldowski@uimc.de

unikat-Werbeagentur GmbH

Hauptstr. 76
42349 Wuppertal
Herrn Jan Schletter
0202 769658-43
schletter@unikat.net

Vaillant GmbH

Berghauer Str. 40
42859 Remscheid
www.career-vaillant-group.com
Frau Caroline Vogt
02191 2111
career@vaillant-group.com

Versicherungskontor**Bergisch- Land Edgar Marjan e. K.**

Am Wolfshahn 12
42117 Wuppertal
Herrn Edgar Marjan
0202 300014
edgar.marjan@gothaer.de

Versicherungskontor Bergisch- Land Lars Helbig e.K.

Freiligrathstr. 2
42289 Wuppertal
www.vk-bl.de
Frau Verena Helbig
0202 300014
verena.helbig@gothaer.de

Volksbank im Bergischen

Land eG
Tenter Weg 1-3
42897 Remscheid
www.voba-ibl.de/ausbildung
Herrn Thomas Willczek
02191 699451
thomas.willczek@voba-ibl.de

Vorwerk Elektrowerke

GmbH & Co. KG
Blombacher Bach 3
42287 Wuppertal
www.vorwerk.de
Herrn Tino Bachmann
0202 564-2235
tino.bachmann@vorwerk.de

VS Guss Aktiengesellschaft

Parallelstr. 17
42719 Solingen
www.vsguss.de
Herrn Jürgen Herdemerten
0212 3840
personal@vsguss.de

W & G Delikatessen GmbH

Viehhofstr. 105
42117 Wuppertal
www.ghorban.de
Frau Marie Wandersleb
0172 6728615
wandersleb@ghorban.de

Wagener & Simon WASI GmbH & Co. KG

WASI-Str. 1
42287 Wuppertal
www.wasi.de
Frau Tanja Jäkel
0202 2632-104
bewerbung@wasi.de

Walbusch Walter Busch GmbH & Co. KG

Martinstr. 18
42655 Solingen
www.walbusch.de
Frau Barbara Hundenborn
0212 2060611
barbara.hundenborn@walbusch.de

web'n'sale GmbH

Wiescher Str. 11-13
42277 Wuppertal
www.webnsale.com
Herrn Jan Philipp Peter
0202 26159890
jp.peter@webnsale.com

Wera - Werk Hermann Werner GmbH & Co. KG

Korzert Str. 21-25
42349 Wuppertal
www.wera.de
Frau Jeanette Strücker
0202 4045-228
struecker@wera.de

Werkstatt-Produkte

GmbH & Co. KG
Hahnerberger Str. 175
42349 Wuppertal
www.werkstatt-produkte.de
Herrn Grundhoff
0202 4958390
bewerbung@werkstatt-produkte.de

Werkzeugfabrik G. Adolf

Lemp & Co GmbH
Ludwigstr. 39
42853 Remscheid
www.galemp.de
Frau Friedrich
02191 49400
bewerbung@galemp.de

Werner Flosbach

GmbH & Co. KG
Am Ostbahnhof 5
42859 Remscheid
www.flosbach.de
Herrn Jörg Rebensburg
02191 937000
info@flosbach.de

WETEC Werkzeughandel und technischer Bedarf GmbH & Co. KG

Jägerwald 11
42897 Remscheid
www.wetec.de
Herrn Thomas Pletsch
02191 5626213
top@wetec.de

Wiesemann & Theis GmbH

Porscheschtr. 12
42279 Wuppertal
www.wut.de
Herrn Roland Härter
0202 2680-205
r.haerter@wut.de

Wietert-Wehkamp Hans

Opferfelder Str. 22
42719 Solingen
www.institut-fsi.de
Herrn Hans Wietert-Wehkamp
0212 2307839
info@institut-fuer-soziale-innovation.de

Wilhelm Jungermann GmbH

Am Eichholz 5
42897 Remscheid
www.wilhelm-jungermann.de
Herrn Reiner Neuhaus
02191 6093117
reiner.neuhaus@wilhelm-jungermann.de

Wilhelm Sönnecken KG

Blombacher Bach 12
42287 Wuppertal
www.soenneckenstahl.de
Herrn Cosimo Esposito
0202 60875-40
cesposito@soenneckenstahl.de

Willy Remscheid

Galvanische Anstalt GmbH
Lüneschloßstr. 73
42657 Solingen
www.willy-remscheid.de
Herrn Weidemann
0212 248410
bewerbung@willy-remscheid.de

Wipperaue GmbH & Co. KG

Wipperaue 3
42699 Solingen
www.wipperaue.de
Frau Melanie Pappendorf
0212 23362712
bewerbung@wipperaue.de

WMFGroup GmbH

Herzogstr. 26
42103 Wuppertal
www.wmf.com
Frau Christina Maurer
07331 258177
chr.maurer@wmf-group.com

WMFGroup GmbH

Werth 49
42275 Wuppertal
www.wmf.de
Frau Christina Maurer
07331 258177
chr.maurer@wmf-group.de

WMFGroup GmbH

Alleestr. 68
42853 Remscheid
www.wmf.com
Frau Christina Maurer
07331 258177
chr.maurer@wmf-group.de

wppt: kommunikation GmbH

Treppenstr. 17-19
42115 Wuppertal
www.wppt.de
Herrn Süleyman Kayaalp
0202 4296610
sk@wppt.de

WSW Wuppertaler

Stadtwerke GmbH
Bromberger Str. 39-41
42281 Wuppertal
www.wsw-online.de/ausbildung
Herrn Thomas Lachrath
0800 5694000
ausbildung@wsw-online.de

Wuppertaler Bühnen und Sinfonieorchester GmbH

Kurt-Drees-Str. 4
42283 Wuppertal
www.wuppertaler-buehnen.de
Frau Thun
0202 5637604
personalteam@wuppertaler-buehnen.de

Wuppertalerverband Körperschaft des öffentlichen Rechts

Untere Lichtenplatzer Str. 100
42289 Wuppertal
www.wuppertalerverband.de
Frau Silvia Heise
0202 583-229
hs@wuppertalerverband.de

YKK Stocko Fasteners GmbH

Kirchhofstr. 52
42327 Wuppertal
www.stocko-ykk.de
Frau Claudia Köhler
0202 7493-544
claudia_koehler@stocko-ykk.de

Zestnik GmbH

Kasernenstr. 38 a
42651 Solingen
Herrn Milan Cestnik
0212 207529
mc@zestnik-gmbh.de

ZWILLING J. A. Henckels Aktiengesellschaft

Grünwalder Str. 14-22
42657 Solingen
www.zwilling.com
Frau Nadine Gronemeyer
0212 882-217
n.stoetzner@zwilling.com

ZWILLING J.A. Henckels Deutschland GmbH

Grünwalder Str. 14-22
42657 Solingen
www.zwilling.com
Frau Nadine Gronemeyer
0212 882-217
nadine.gronemeyer@zwilling.com

ZWILLING J.A. Henckels Retail GmbH

Grünwalder Str. 14-22
42657 Solingen
www.zwilling.com
Frau Nadine Gronemeyer
0212 882-217
nadine.gronemeyer@zwilling.com

DUALES STUDIUM

IN WUPPERTAL, SOLINGEN UND REMSCHEID

12-05 Werbeagentur GmbH & Co. KG

Fürker Str. 47
42697 Solingen
www.12-05.de
Herrn Marcus Aue
0212 2338796-0
m.aue@12-05.de

AlBIC Beratungs-GmbH

Kleiner Werth 34
42275 Wuppertal
www.abcgroun.de
Herrn Alexander Lampe
0202 946930
alexander.lampe@abcgroun.de

AlBIC

Personalberatungs-GmbH

Kleiner Werth 34
42275 Wuppertal
www.abcgroun.de
Herrn Marc Schiller
0202 946930
marc.schiller@abcgroun.de

AlBIC Personaldienstleis- tungs- GmbH

Daniel-Schürmann-Str. 14
42853 Remscheid
www.abcgroun.de
Herrn Marc Schiller
0202 946930
marc.schiller@abcgroun.de

Aldi GmbH & Co. Kommanditgesellschaft

Schlagbaumer Str. 126
42653 Solingen
www.aldi-nord.de
Herrn Daniel
02195 605-31

Aldi GmbH & Co. Kommanditgesellschaft

Beethovenstr. 131
42655 Solingen
Herrn Daniel
02195 605-31

Aldi GmbH & Co. Kommanditgesellschaft

Neuenhofer Str. 99
42657 Solingen
Herrn Daniel
02195 605-31

Aldi GmbH & Co. Kommanditgesellschaft

Schützenstr. 64
42659 Solingen
www.aldi-nord.de
Herrn Daniel
02195 605-31

Aldi GmbH & Co. Kommanditgesellschaft

Löhndorfer Str. 25
42699 Solingen
www.aldi-nord.de
Herrn Daniel
02195 605-31

Aldi GmbH & Co. Kommanditgesellschaft

Weyerstr. 308
42719 Solingen
Herrn Daniel
02195 605-31

Aldi GmbH & Co. Kommanditgesellschaft

Kirchhofstr. 32-40
42853 Remscheid
www.aldi-nord.de
Herrn Daniel
02195 605-31

Aldi GmbH & Co. Kommanditgesellschaft

Hammesberger Str. 24
42855 Remscheid
www.aldi-nord.de
Herrn Daniel
02195 605-31

Aldi GmbH & Co. Kommanditgesellschaft

Hohenhagener Str. 45
42855 Remscheid
Herrn Daniel
02195 605-31

Aldi GmbH & Co. Kommanditgesellschaft

Kippdorfer Str. 6
42857 Remscheid
Herrn Daniel
02195 605-31

Aldi GmbH & Co. Kommanditgesellschaft

Burger Str. 85 a
42859 Remscheid
www.aldi-nord.de
Herrn Daniel
02195 605-31

Aldi GmbH & Co. Kommanditgesellschaft

Bornfelder Straße
42897 Remscheid
Herrn Daniel
02195 605-31

Aldi GmbH & Co. Kommanditgesellschaft

Kölnr Str. 38
42897 Remscheid
Herrn Daniel
02195 605-31

Aldi GmbH & Co. Komman- ditgesellschaft

Kreuzbergstr. 14
42899 Remscheid
Herrn Daniel
02195 605-31

Andreas Kempen

Untenruden 39
42657 Solingen
www.hausrueden.de
Herrn Andreas Kempen
0212 - 81 86 58
info@hausrueden.de

Aptiv Services

Deutschland GmbH
Am Technologiepark 1
42119 Wuppertal
www.delphi.com
Herrn Sebastian Pepke
0202 2912430
Sebastian.Pepke@delphi.com

AUGUST DOHRMANN GMBH BAUUNTERNEHMUNG

Salemstr. 19
42853 Remscheid
www.dohrmann.de
Herrn Ralf Gronostay
02191 208139
ralf.gronostay@dohrmann.de

Barmenia Allgemeine Versicherungs- Aktiengesellschaft

Barmenia-Allee 1
42119 Wuppertal
www.looking-4-you.de
Herrn Thomas Dzatkowski
0202 4383132
ausbildung@barmenia.de

Barmenia Krankenversicherung a.G.

Barmenia-Allee 1
42119 Wuppertal
www.looking-4-you.de
Herrn Thomas Dzatkowski
0202 4383132
ausbildung@barmenia.de

Barmenia Lebensversicherung a.G.

Barmenia-Allee 1
42119 Wuppertal
www.looking-4-you.de
Herrn Thomas Dzatkowski
0202 4383132
ausbildung@barmenia.de

Bauhaus Gesellschaft für Bau- und Hausbedarf

mbH & Co. KG Rheinland
Oberbergische Str. 200
42285 Wuppertal
www.bauhaus.info/Karriere
Frau Carmen Hahmann
02203 3691811
carmen.hahmann@
bauhaus-ag.de

Bayer Business Services GmbH

Friedrich-Ebert-Str. 217
42117 Wuppertal
www.ausbildung.bayer.de
Herrn Torsten Brandt
0214 3038523
torsten.brandt@bayer.com

BIA Kunststoff- und Galva- notechnik GmbH & Co. KG

Lotharstr. 6
42655 Solingen
www.bia-kunststoff.de
Frau Anja Jaenecke
0212 22330401
ausbildung@bia-kunststoff.de

Bohnen IT GmbH

Hastener Str. 2
42349 Wuppertal
www.bohnen.it
Herrn Ulrich Bohnen
0202 247550
ub@bohnen.it

Boris Brkic und Milorad Brkic und Pierre Eljakim Wiersbowski GbR

Geranienstr. 51
42369 Wuppertal
www.sitec-metallbau.de
Herrn Wlodarczyk
0202 9783535
info@sitec-metallbau.de

BRICOFLOOR GmbH

Hochstr. 10
42105 Wuppertal
www.bricofloor.de
Herrn Scharpenack
0202 69508170
scharpenack@bricofloor.com

Brose Schließsysteme GmbH & Co.

Kommanditgesellschaft
Otto-Hahn-Str. 34
42369 Wuppertal
www.brose.com
Herrn Matthias Selmigkeit
0202 4667-347
matthias.selmigkeit@brose.com

BUCS IT GmbH

Bärenstr. 11-13
42117 Wuppertal
www.bucs-it.de
Herrn Dennis Felderhoff
0202 3998890
info@bucs-it.de

BURGMER APPARATEBAU Gesellschaft mit

beschränkter Haftung
Siegiersbusch 23-25
42327 Wuppertal
www.kraft-armaturen.de
Herrn Torsten Burgmer
0202 97904-0
info@kraft-armaturen.de

cilio tisch-accessoires GmbH

Höhscheider Weg 29
42699 Solingen
www.cilio.de
Herrn Stefan Schmitz
0212 658250
s.schmitz@cilio.de

Coroplast Fritz Müller GmbH & Co. KG

Wittener Str. 271
42279 Wuppertal
www.coroplast.de
Frau Carolin Rütters
0202 2681311
c.ruethers@coroplast.de

dasMinisterium.com Werbeagentur GmbH

Hofaue 59
42103 Wuppertal
www.dasministerium.com
Herrn Florian Kops
0202 85069 850
fk@dasministerium.com

DB Privat- Firmenkundenbank AG

Friedrich-Ebert-Str. 1-11
42103 Wuppertal
www.deutsche-bank.de/careers
Herrn Andree Arrnrich
0221 1422742
andree.arrnrich@db.com

Debeka Krankenversiche- rungsverein auf Gegenseitigkeit

Kieler Str. 15-17
42697 Solingen
www.debeka.de/gs/solingen
Herrn Frank Ibach
0212 6459730
solingen@debeka.de

Deichmann SE

Wall 11
42103 Wuppertal
www.deichmann.com
Herrn René Schulz
0202 2442280
rene_schulz@deichmann.com

denn's Biomarkt GmbH

Hoefstr. 4
42103 Wuppertal
www.denns-biomarkt.de
Frau Kerstin Siegmann-Martin
09295 18-8590
k.siegmann-martin@denns.de

Deutsche Post AG

Westring 340
42329 Wuppertal
www.dp-dhl.de
Herrn Olaf Kaufmann
02173 329-3904
olaf.kaufmann@deutschepost.de

dialoop GmbH Agentur für Neue Kommunikation

Hofaue 35
42103 Wuppertal
www.dialoop.de
Frau Janine Becker
0202 979010
mail@dialoop.de

dm-drogerie markt GmbH & Co. KG

Alte Freiheit 9
42103 Wuppertal
www.dm.de/ausbildung-und-studium
Frau Claudia Cusic
0202 2654848

dm-drogerie markt GmbH & Co. KG

Rommelspütt 5
42105 Wuppertal
www.dm.de/ausbildung-und-studium
Frau Melike Hatun
0202 454025

dm-drogerie markt GmbH & Co. KG

Werth 55
42275 Wuppertal
www.dm.de/ausbildung-und-studium
Frau Ines Ancheta
0202 2503002

dm-drogerie markt GmbH & Co. KG

Vohwinkel Str. 5
42329 Wuppertal
www.dm.de/ausbildung-und-studium
Herrn Denis Petti
0202 7692634

dm-drogerie markt GmbH & Co. KG

Marktstr. 21 b
42369 Wuppertal
www.dm.de/ausbildung-und-studium
Frau Viktoria Schwoil
0202 2549782

dm-drogerie markt GmbH & Co. KG

Köln Str. 80-82
42651 Solingen
www.dm.de
Frau Elmas Sacihan
0212 2210747

dm-drogerie markt GmbH & Co. KG

Mühlenplatz
42651 Solingen
www.dm.de/ausbildung-und-studium
Herrn Maik Wünschel
0212 3834624

dm-drogerie markt GmbH & Co. KG

Düsseldorfer Str. 46-48
42697 Solingen
www.dm.de
Herrn Jörg Hauptmann
0212 72780

dm-drogerie markt GmbH & Co. KG

Alleestr. 74
42853 Remscheid
www.dm.de/ausbildung-und-studium
Frau Korinna Beyer
02191 927096

dm-drogerie markt GmbH & Co. KG

Königstr. 205
42853 Remscheid
www.dm.de/ausbildung-und-studium
Frau Katja Beckmann-Mester
02191 4607843

dm-drogerie markt GmbH & Co. KG

Alte Kölner Str. 8
42897 Remscheid
www.dm.de/ausbildung-und-studium
Herrn Klaus-Günter Dahl
02191 464065

dm-drogerie markt GmbH & Co. KG

Am Schützenplatz
42899 Remscheid
www.dm.de/ausbildung-und-studium
Frau Mikarda Selonka
02191 2094434

dm-drogerie markt GmbH + Co. KG

Köln Str. 99
42651 Solingen
www.dm.de/ausbildung-und-studium
Frau Halina Stein
0212 38212807

dm-drogerie markt GmbH + Co. KG

Wall 24 a
42103 Wuppertal
www.dm.de/ausbildung-und-studium
Frau Annette Hain
0202 26549878

dm-drogerie markt GmbH + Co. KG

Bendahler Str. 27
42285 Wuppertal
www.dm.de/ausbildung-und-studium
Frau Jennifer Nestola
0202 49608888

Dominik Spooren

Kohlstr. 51
42109 Wuppertal
www.dominik-spooren.de
Herrn Dominik Spooren
0179 9130393
dominik.spooren@swisslife-select.de

Dr. Hüebenthal & Partner Wirtschaftsprüfungsgesellschaft

Hastener Str. 11
42855 Remscheid
www.huebenthal-partner.de
Herrn Gero Hüebenthal
02191 49500
kontakt@huebenthal-partner.de

Dursol-Fabrik Otto Durst GmbH & Co. KG

Martinstr. 22
42655 Solingen
www.autosol.de
Frau Andrea Runtemund
0212 27180
runtemund@autosol.de

Einkaufsbüro Deutscher Eisenhändler Gesellschaft mit beschränkter Haftung

EDE Platz 1
42389 Wuppertal
www.ede.de
Frau Ann-Kathrin Cyris
0202 6096-879
Ann-Kathrin.Cyris@ede.de

Fotostudio Alkim

Große Flurstr. 72
42275 Wuppertal
www.fotoalkim.com
Herrn Kemal Yildirim
0202 7250927
info@fotoalkim.com

fourtexx GmbH

Grünwalder Str. 28
42657 Solingen
www.fourtexx.de
Herrn Julian Klever
0212 64509790
julian.klever@fourtexx.de

Fred Schlingheider Ingenieurbüro

Vohwinkel Str. 160
42329 Wuppertal
www.ib-schlingheider.de
Herrn Fred Schlingheider
0202 2701510
fs@ib-schlingheider.de

GEFA BANK GmbH

Robert-Daum-Platz 1
42117 Wuppertal
www.gefa-bank.de
Frau Nina Braun
0202 382461
nina.braun@gefa.de

GEFA-Leasing Gesellschaft mit beschränkter Haftung

Robert-Daum-Platz 1
42117 Wuppertal
www.gefa.de
Frau Nina Preuß
0202 382-461
nina.braun@gefa.de

Gottfried Schultz Sportwagen Solingen GmbH & Co. KG

Schlagbaumer Str. 10
42653 Solingen
www.porsche-solingen.de
Herrn Jensen
0212 248400
info@porsche-solingen.de
Herrn Schmidt
0212 248400
info@porsche-solingen.de

Gottfried Schultz Wuppertal GmbH & Co. KG

Uellendahler Str. 245-251
42109 Wuppertal
www.gottfried-schultz.de
Herrn Christof Wendelin
christof.wendelin@gottfried-schultz.de

HAZET-WERK Hermann Zerver GmbH & Co. KG

Güldenwerther Bahnhofstr. 25
42857 Remscheid
www.hazet.de
Herrn Helmut Axmacher
02191 792268
personal@hazet.de

Heinz Hesse KG.

Yale-Allee 17
42329 Wuppertal
www.heinz-hesse-kg.de
Frau Nicole Schatka
0202 734282
nicole.schatka@heinz-hesse-kg.de

IEC - International Education Centers GmbH

Lise-Meitner-Str. 5-9
42119 Wuppertal
Frau Yasemin Sahin
0202 26158771
info@internationaleducation-centers.de

INFO-DATA Büroorganisationsges. mbH & Co. KG

Bredde 19
42275 Wuppertal
www.info-data.de
Herrn Dirk Brüssel
0202 255-450
kontakt@info-data.de

item Industrietechnik GmbH

Friedenstr. 107-109
42699 Solingen
www.item24.de
Frau Katharina Lausmann
0212 6580-300
personal@item24.com

JAR Media GmbH

Kratzberger Str. 9
42855 Remscheid
https://jar.media/
Frau Kathrin Trilling
02195 588250
kathrin.trilling@jar.media

Johann Cuno König Stiftung & Co KG

Martinstr. 26
42655 Solingen
www.jc-koenig.de
Frau Andrea Latanowitz
0212 222314
alatanowitz@jc-koenig.de
Herrn Jörg Schneider
0212 2223971
jschneider@jc-koenig.de

Johnson & Johnson GmbH

Heckinghauser Str. 263
42289 Wuppertal
Herrn Stephan Bunsch
0202 6298-128
sbunsch@its.jnj.com

José Martinez Körperkonzepte

Klingenstr. 120
42651 Solingen
www.karate-solingen.de
Herrn José Martinez
0212 3829419
martinez@karate-solingen.de

K + A Küchen aktuell GmbH

Wittener Str. 306
42279 Wuppertal
www.kuechenaktuell.de
Herrn Gregor Tschöke
0152 22888221
gregor.tschoeke@kuechenaktuell.de

K. A. Schmersal GmbH & Co. KG

Möddinghofe 30
42279 Wuppertal
www.schmersal.com
Herrn Holger Stoffel
0202 6474-187
hstoffel@schmersal.com

Klaus Peter Stephan Ten-Cate

Jahnweg 5
42109 Wuppertal
www.swisslife-select.de/
peter-ten.cate
Herrn Peter Ten-Cate
0171 6582438
peter.ten-cate@swisslife-select.de

Kplus Gruppe GmbH

Schwanenstr. 132
42697 Solingen
www.kplusgruppe.de
Herrn Sven Fließ
0212 705-12705
sven.fluess@kplusgruppe.de

KS SYSTEC Dr. Schmidbauer GmbH & Co. KG

Beyenburger Str. 150
42287 Wuppertal
www.kssystem.de
Herrn Michael Thomas
0202 2671143
michael.thomas@kssystem.de

KÜCHENPROFI GmbH

Höhscheider Weg 29
42699 Solingen
www.kuechenprofi.de
Herrn Stefan Schmitz
0212 6582-0
s.schmitz@kuechenprofi.de

Lidl GmbH & Co. KG

Hofkamp 113
42103 Wuppertal
Frau Janina Mlinaric
0214 206-100
bewerbung.lev@lidl.de

Lidl GmbH & Co. KG

Am Diek 105
42277 Wuppertal
www.lidl.de
Frau Janina Mlinaric
0214 206-100
bewerbung.lev@lidl.de

Lidl GmbH & Co. KG

Hatzfelder Str. 12
42281 Wuppertal
www.lidl.de
Frau Janina Mlinaric
0214 206-100
bewerbung.lev@lidl.de

Lidl GmbH & Co. KG

Hahnerberger Str. 99-100
42349 Wuppertal
www.lidl.de
Frau Janina Mlinaric
0214 206-100
bewerbung.lev@lidl.de

Lidl GmbH & Co. KG

Grünwalder Str. 85
42657 Solingen
www.lidl.de
Frau Janina Mlinaric
0214 206-100
bewerbung.lev@lidl.de

Lidl GmbH & Co. KG

Königstr. 201
42853 Remscheid
www.lidl.de
Frau Janina Mlinaric
0214 206-100
bewerbung.lev@lidl.de

Lidl GmbH & Co. KG

Schüttendelle 49
42857 Remscheid
www.lidl.de
Frau Janina Mlinaric
0214 206-100
bewerbung.lev@lidl.de

Lidl GmbH & Co. KG

Franz-Vogt-Str. 1
42897 Remscheid
www.lidl.de
Frau Janina Mlinaric
0214 206-100
bewerbung.lev@lidl.de

Lidl GmbH & Co. KG

Am Schützenplatz 18
42899 Remscheid
www.lidl.de
Frau Janina Mlinaric
0214 206-100
bewerbung.lev@lidl.de

Lidl**Vertriebs-GmbH & Co. KG**

Otto-Hausmann-Ring 116
42115 Wuppertal
www.lidl.de
Frau Janina Mlinaric
0214 206-100
bewerbung.lev@lidl.de

Lidl**Vertriebs-GmbH & Co. KG**

Viehhofstr. 37
42117 Wuppertal
www.lidl.de
Frau Janina Mlinaric
0214 206-100
bewerbung.lev@lidl.de

Lidl**Vertriebs-GmbH & Co. KG**

Höfen 52
42277 Wuppertal
www.lidl.de
Frau Janina Mlinaric
0214 206-100
bewerbung.lev@lidl.de

Lidl**Vertriebs-GmbH & Co. KG**

Bissingstr. 5
42329 Wuppertal
www.lidl.de
Frau Janina Mlinaric
0214 206-100
bewerbung.lev@lidl.de

Lidl Vertriebs-GmbH & Co. KG

Lüttringhauser Str. 54
42369 Wuppertal
www.lidl.de
Frau Janina Mlinaric
0214 206-100
bewerbung.lev@lidl.de

Lidl**Vertriebs-GmbH & Co. KG**

Zietenstr. 1
42651 Solingen
www.lidl.de
Frau Janina Mlinaric
0214 206-100
bewerbung.lev@lidl.de

Lidl**Vertriebs-GmbH & Co. KG**

Hildener Str. 36
42697 Solingen
Frau Janina Mlinaric
0214 206-100
bewerbung.lev@lidl.de

Lidl**Vertriebs-GmbH & Co. KG**

Merscheider Str. 215
42699 Solingen
www.lidl.de
Frau Janina Mlinaric
0214 206-100
bewerbung.lev@lidl.de

Lidl**Vertriebs-GmbH & Co. KG**

Nümmener Feld 1
42719 Solingen
www.lidl.de
Frau Janina Mlinaric
0214 206-100
bewerbung.lev@lidl.de

Lidl**Vertriebs-GmbH & Co. KG**

Weyerstr. 269
42719 Solingen
www.lidl.de
Frau Janina Mlinaric
0214 206-100
bewerbung.lev@lidl.de

Lutz Garpheide

Mangenberger Str. 213
42655 Solingen
www.netconsult-it.de
Herrn Lutz Garpheide
0212 38227-0
ausbildung@netconsult-it.de

Marcel Kersting

Lönsstr. 7
42289 Wuppertal
Herrn Marcel Kersting
0202 698500
marcel.kersting@swisslife-select.de

Martin Kramer

Kohlstr. 51
42109 Wuppertal
www.swisslife-select.de/Martin.Kramer
Herrn Martin Kramer
0177 2800970
martin.kramer@swisslife-select.de

Media Markt TV-HiFi- Elektro GmbH Wuppertal

Friedrich-Engels-Allee 34
42103 Wuppertal
www.mediamarkt.de
Herrn T. Michel
0202 2654-0
michelt@mediamarkt.de

Mercedes-Benz Vertrieb PKW GmbH Niederlassung Wuppertal/Solingen/ Remscheid

Varresbecker Str. 123
42115 Wuppertal
www.mercedes-benz-wuppertal.de
Herrn Björn Dörpfeld
0202 7191-760
bjorn.doerpfeld@daimler.com

Muckenhaupt & Nusselt GmbH & Co KG

Paul-Gerhardt-Str. 25
42389 Wuppertal
Frau Sabine Müller
0202 2605-0
s.mueller@munu-kabel.de

netz kern AG

Oberbergische Str. 63
42285 Wuppertal
www.netzkern.de
Frau Angela Schlenz
0202 5199111
angela.schlenz@netzkern.de

Oerlikon Barmag Zweigniederlassung der Oerlikon Textile GmbH & Co. KG

Leverkuser Str. 65
42897 Remscheid
www.oerlikon.com
Frau Tanja Gbor
02191 671276
tanja.gbor@oerlikon.com

P.F. Freund & Cie. GmbH

Hahnerberger Str. 94-96
42349 Wuppertal
www.freund-cie.com
Frau Kerstin Happ
0202 4092931
happ@freund-cie.com

PCSG - Computer & Internet Service OHG

Pfaffenberger Weg 142
42659 Solingen
www.pcsge.de
Herrn Moritz Scholz
0212 2263078
info@pcsg.de

Procar Automobile GmbH

Friedrich-Ebert-Str. 105
42117 Wuppertal
www.bmw-procar.de
Frau Julia Behler
02051 9110-557
bewerbung@bmw-procar.de

Procar Automobile GmbH

Frankfurter Damm 15
42719 Solingen
www.bmw-procar.de
Frau Julia Behler
02051 9110-557
bewerbung@bmw-procar.de

Profilator GmbH & Co. KG

Zum alten Rangierbahnhof 18
42329 Wuppertal
www.profilator.de
Frau Sonja Maus
0202 2788242
maus@profilator.de

Ralf Katschinski

Gronaust. 99
42285 Wuppertal
Herrn Ralf Katschinski
0202 698500
ralf.katschinski@swisslife-select.de

real- SB-Warenhaus GmbH

Dieselstr. 20
42389 Wuppertal
Herrn Uwe Hewera
0202 26039-401

recast IT GmbH & Co. KG

Stephanstr. 24
42119 Wuppertal
www.recast-it.com
Herrn David Ohlbrecht
0202 2615900
bewerbung@recast-it.com

RHEWUM GmbH

Rosenalstr. 24
42899 Remscheid
www.rhewum.com
Personalabteilung
02191 57670
info@rhewum.de

Riedel Communications GmbH & Co. KG

Uellendahler Str. 353
42109 Wuppertal
www.riedel.net
Frau Marie Sanders
0202 2929-0
marie.sanders@riedel.net

Robert Herder GmbH & Co. KG

Ellerstr. 16
42697 Solingen
www.windmuehlenmesser.de
Herrn Frank Daniel Herder
0212 267-050
fdh@windmuehlenmesser.de

Schaeffler Technologies AG & Co. KG

Mettmanner Str. 79
42115 Wuppertal
www.schaeffler.de
Herrn Rüdiger Dittmann
0202 293-2271
ruediger.dittmann@schaeffler.com

Sommer-Ingenieurbüro Bauwesen GmbH

Altenhofer Str. 3
42719 Solingen
www.ib-sommer.de
Frau Tischlinger
0212 6428870
info@ib-sommer.de

Sportverein Bayer Wuppertal

Unten Vorm Steeg 5
42329 Wuppertal
www.sv-bayer.de
Frau Claudia Hastrich
0202 7492-110
hastrich@sv-bayer.de

Stadt Remscheid

Theodor-Heuss-Platz 1
42853 Remscheid
www.remscheid.de
Herrn Lars Fischer
02191 16-2280
lars.fischer@remscheid.de

Stadt Wuppertal der

Oberbürgermeister
Johannes-Rau-Platz
42275 Wuppertal
www.wuppertal.de/ausbildung
Herrn Alexander Engelhard
0202 563-6186
ausbildung@stadt.wuppertal.de

Stadtsparkasse Remscheid

Aleestr. 76-88
42853 Remscheid
www.stadtsparkasse-remscheid.de
Frau Jutta Fricke
02191 166915
jutta.fricke@sskrs.de

Stadt-Sparkasse Solingen

Kölner Str. 68-72
42651 Solingen
www.sparkasse-solingen.de
Frau Andrea Grafweg
0212 286-2260
andrea.grafweg@sparkasse-solingen.de

Stadtverwaltung Solingen Aus- und Fortbildung

Walter-Scheel-Platz 1
42651 Solingen
www.solingen.de
Frau Anja Gommer
0212 2903272
a.gommer@solingen.de

Stadtwerke Solingen GmbH

Beethovenstr. 210
42655 Solingen
www.stadtwerke-solingen.de
Frau Miriam Dieckerhoff
0212 295-1312
m.dieckerhoff@stadtwerke-solingen.de

Stokvis Tapes Deutschland GmbH

Industriestr. 77
42327 Wuppertal
www.stokvistapes.de
Frau Andrea Stender
0202 2636102
stender@stokvistapes.de

Storch-Ciret Business Services GmbH

Platz der Republik 6-8
42107 Wuppertal
www.storch-ciret.com
Frau Melanie Fischer-Blaß
0202 4920-171
m.fischer-blass@storch-ciret.com

SW-Stahl GmbH

An der Hasenjagd 3
42897 Remscheid
www.swstahl.de
Herrn Michael Marx
02191 4643831
m.marx@swstahl.de

Systemhaus Erdmann GmbH & Co. KG

Schlachthofstr. 23 a
42651 Solingen
www.systemhaus-erdmann.de
Herrn Tobias Erdmann
0212 659850
te@systemhaus-erdmann.de

Technischer Überwachungsverein Rheinland/Berlin-Brandenburg e.V.

Friedrich-Engels-Allee 346
42283 Wuppertal
Herrn Kurt Zeidler
02191 806-2833
kurt.zeidler@de.tuv.com

TREUMERKUR Dr. Schmidt und Partner KG Wirtschafts- prüfungs- gesellschaft

Hofaue 37
42103 Wuppertal
www.treumerkur.de
Frau Barbara Reinke
0202 45960-14
mail@treumerkur.de

UIMCooperation GmbH

Otto-Hausmann-Ring 113
42115 Wuppertal
www.uimc.de
Frau Monika von Waldowski
0202 9467726-200
mwaldowski@uimc.de

Vaillant GmbH

Berghauser Str. 40
42859 Remscheid
www.career-vaillant-group.com
Frau Caroline Vogt
02191 2111
career@vaillant-group.com

Volksbank im Bergischen Land eG
Tenter Weg 1-3
42897 Remscheid
www.voba-ibl.de/ausbildung
Herrn Thomas Willczek
02191 699451
thomas.willczek@voba-ibl.de

Wagener & Simon WASI GmbH & Co. KG
WASI-Str. 1
42287 Wuppertal
www.wasi.de
Frau Tanja Jäkel
0202 2632-104
bewerbung@wasi.de

Walbusch Walter Busch GmbH & Co. KG
Martinstr. 18
42655 Solingen
www.walbusch.de
Frau Barbara Hundenborn
0212 2060611
barbara.hundenborn@walbusch.de

web'n'sale GmbH
Wiescher Str. 11-13
42277 Wuppertal
www.websale.com
Herrn Jan Philipp Peter
0202 261 59890
jp.peter@websale.com

Wiesemann & Theis GmbH
Porschestr. 12
42279 Wuppertal
www.wut.de
Herrn Roland Härter
0202 2680-205
r.haerter@wut.de

WMFGroup GmbH
Herzogstr. 26
42103 Wuppertal
www.wmf.com
Frau Christina Maurer
07331 258177
chr.maurer@wmf-group.com

WMFGroup GmbH
Werth 49
42275 Wuppertal
www.wmf.de
Frau Christina Maurer
07331 258177
chr.maurer@wmf-group.de

WMFGroup GmbH
Alleestr. 68
42853 Remscheid
www.wmf.com
Frau Christina Maurer
07331 258177
chr.maurer@wmf-group.de

Wurm Beteiligungs GmbH
Morsbachtalstr. 30
42857 Remscheid
www.wurm.de
Frau Linda Schmidtman
02191 8847501
linda.schmidtman@wurm.de

Wurm EMS GmbH & Co. KG
Morsbachtalstr. 30
42857 Remscheid
www.wurm.de
Frau Linda Schmidtman
02191 8847501
linda.schmidtman@wurm.de

Wurm GmbH & Co. KG Elektronische Systeme
Morsbachtalstr. 30
42857 Remscheid
www.wurm.de
Frau Linda Schmidtman
02191 8847501
linda.schmidtman@wurm.de

Wurm Schaltanlagenbau GmbH & Co. KG
Morsbachtalstr. 30
42857 Remscheid
www.wurm.de
Frau Linda Schmidtman
02191 8847501
linda.schmidtman@wurm.de

ZWILLING J. A. Henckels Aktiengesellschaft
Grünwalder Str. 14-22
42657 Solingen
www.zwilling.com
Frau Nadine Gronemeyer
0212 882-217
n.stoetznern@zwilling.com

ZWILLING J.A. Henckels Deutschland GmbH
Grünwalder Str. 14-22
42657 Solingen
www.zwilling.com
Frau Nadine Gronemeyer
0212 1882-217
nadine.gronemeyer@zwilling.com

ZWILLING J.A. Henckels Retail GmbH
Grünwalder Str. 14-22
42657 Solingen
www.zwilling.com
Frau Nadine Gronemeyer
0212 882-217
nadine.gronemeyer@zwilling.com

IMPRESSUM

Herausgeber:
Bergische Industrie- und
Handelskammer
Wuppertal-Solingen-Remscheid
Geschäftsbereich Aus- und Weiterbildung
Heinrich-Kamp-Platz 2
42103 Wuppertal
Telefon: 0202 2490-0
Telefax: 0202 2490-899
Internet: www.bergische.ihk.de

Redaktion:
Carmen Bartl-Zorn, G. Eikholz

Öffentlichkeitsarbeit:
Thomas Wängler, Frauke Fechtner,
Csilla Letay

Layoutentwicklung:
DasMinisterium

**Verlag und Anzeigenverwaltung,
Text, Satz, Projektkoordination:**
JUHRmade
Daniel Juhr
Waldweg 34 a
51688 Wipperfürth
www.juhrmade.de

Fotografie:
Anna Schwarz

Mediaberatung:
Profi-Media, Gabriele Keller

Es gilt die Anzeigenpreisliste
Herbst 2018

Druck:
Paffrath print und medien, Remscheid

In eigener Sache:
Für die Vollständigkeit und Richtigkeit der
Daten kann keine Gewähr geleistet wer-
den. Die Aufnahme eines Unternehmens
bedeutet ferner nicht in jedem Fall, dass
der Betrieb aktuell freie Ausbildungsplätze
hat bzw. in den angegebenen Berufen
derzeit oder in der Zukunft ausbilden kann
und darf. Darüber hinaus ist es möglich,
dass auch bei nicht im Verzeichnis er-
wähnten Betrieben ausgebildet wird.

Bildnachweis Fotolia-Foto:
Copyright Lonely, Seite 22

WIR BEDANKEN UNS BEI DIESEN AUSBILDUNGSUNTERNEHMEN FÜR IHRE UNTERSTÜTZUNG

A. Mannesmann GmbH
 Adient Metal Forming Technologies GmbH
 Agentur für Arbeit Solingen-Wuppertal
 akzenta GmbH & Co. KG
 Alfred Kaut GmbH & Co. KG
 AUGUST DOHRMANN GmbH
 BAUUNTERNEHMUNG
 Axalta Coating Systems Germany
 GmbH & Co. KG
 Bergische Universität Wuppertal
 Bia Kunststoff- und Galvanotechnik
 GmbH & Co.KG
 Borbet Solingen GmbH
 BS Rollen GmbH
 Carl August Picard GmbH
 Compuserv Computer
 Dienstleistungs GmbH
 Coroplast Fritz Müller GmbH & Co. KG
 Edscha Holding GmbH
 Einkaufsbüro
 Deutscher Eisenhändler GmbH
 Fourtexx GmbH
 Gebr. Becker GmbH
 GEDORE Werkzeugfabrik
 GmbH & Co. KG
 GWG Wuppertal
 HAZET Werk Hermann Zerver
 GmbH & Co. KG
 IHK-Lehrwerkstatt
 J.H. vom BAUR GmbH & Co. KG
 K.A. Schmersal GmbH & Co. KG
 Karl Diederichs KG-Dirostahl
 Klauke Textron GmbH
 Klaus Kuhn Edelstahlgießerei GmbH
 Knebes Bauunternehmung GmbH & Co. KG
 KNIPEX – Werk C. Gustav Putsch KG
 Kplus Gruppe GmbH Medizin und Pflege
 in katholischer Trägerschaft
 Kuli Hebezeuge Helmut Kempkes GmbH
 Leyendecker GmbH
 Lutz GmbH & Co. KG
 Michael Tobias Content Marketing Ltd.
 Otto Vollmann GmbH & Co. KG
 PFLITSCH GmbH & Co. KG
 Profikator GmbH & Co. KG
 Schaeffler Technologies AG & Co. KG
 SONA BLW Präzisionsschmiede GmbH
 Stadt Wermelskirchen
 Stadtparkasse Wuppertal
 STAHLWILLE Eduard Wille GmbH & Co. KG
 Steinhaus GmbH
 Storch-Ciret Business Services GmbH
 TKM GmbH
 U-Form Gruppe Hermann Ullrich GmbH & Co. KG
 UIM Cooperation GmbH
 Vorwerk Elektrowerke GmbH & Co. KG
 Wera Werkzeuge GmbH
 Winterhoff Picard GmbH
 WSW Wuppertaler Stadtwerke GmbH
 Zwilling J. A. Henckels Deutschland GmbH

IN DIESEN BERUFEN (M/W/D) BILDEN DIE PARTNERUNTERNEHMEN AUS

Altenpflege

Kplus Gruppe, Seite 32

Altenpflegehilfe

Kplus Gruppe, Seite 32

Anlagenmechaniker

Bergische Universität, Seite 70

Bankkaufmann

Sparkasse Wuppertal, Seite 45

Baustoffprüfer

Bergische Universität, Seite 70

Chemikant, Axalta, Seite 43

Elektroniker für Automatisierungstechnik

Vorwerk, Seite 39, Klauke, Seite 97, Knipex, Seite 99

Elektroniker für Betriebstechnik

Wuppertaler Stadtwerke, Seite 31, C.A. Picard, Seite 41, Axalta, Seite 43, TKM, Seite 55, KULLI, Seite 57, Steinhaus, Seite 59, Bergische Universität, Seite 70, Sona BLW, Seite 73, Schaeffler, Seite 77, Borbet, Seite 82, Klauke, Seite 97, Stahlwille, Seite 101, BIA, Seite 113, Dirostahl, Seite 117, Pflitsch, Seite 119

Elektroniker für Geräte und Systeme

Leyendecker, Seite 53

Elektroniker für Maschinen und Antriebstechnik

KULLI, Seite 57

Fachangestellter für Medien und Informationsdienste

Stadt Wermelskirchen, Seite 60, Bergische Universität, Seite 70

Fachinformatiker für Systemintegration

Comuserv, Seite 5, Zwilling, Seite 26, Bergische Industrie- und Handelskammer, Seite 35, C.A. Picard, Seite 41, Leyendecker, Seite 53, Stadt Wermelskirchen, Seite 60, Bergische Universität, Seite 70, Kuhn Edelstahl, Seite 75, Uform-Gruppe, Seite 80, Klauke, Seite 97, Knipex, Seite 99, Stahlwille, Seite 101, BIA, Seite 113, Dirostahl, Seite 117, Pflitsch, Seite 119

Fachinformatiker für Anwendungsentwicklung

Bergische Universität, Seite 70, Klauke, Seite 97

Fachkraft für Wasserversorgungstechnik

Wuppertaler Stadtwerke, Seite 31

Fachkraft für Lagerlogistik

Comuserv, Seite 5, Zwilling, Seite 26, TKM, Seite 55, Steinhaus, Seite 59, Kuhn Edelstahl, Seite 75, Schaeffler, Seite 77, Kaut, Seite 84, BS-Rollen, Seite 87

Fachkraft für Metalltechnik

Winterhoff Picard, Seite 15, Hazet, Seite 23, Klauke, Seite 97, Stahlwille, Seite 101

Fachkraft im Fahrbetrieb

Wuppertaler Stadtwerke, Seite 31

Fachkraft für Lebensmitteltechnik

Steinhaus, Seite 59

Fachkraft für Veranstaltungstechnik

Leyendecker, Seite 53

Fachlagerist

Hazet, Seite 23, Leyendecker, Seite 53, Wera, Seite 61, Uform-Gruppe, Seite 80, Schmersal, Seite 85, BS-Rollen, Seite 87, Klauke, Seite 97, Stahlwille, Seite 101, BIA, Seite 113

Fachverkäufer im Lebensmittelhandwerk

akzenta, Seite 74

Fahrzeuglackierer

Wuppertaler Stadtwerke, Seite 31

Fertigungsmechaniker

Sona BLW, Seite 73

Fleischer

akzenta, Seite 74

Gießereimechaniker

Kuhn Edelstahl, Seite 75

Gesundheits- und Krankenpfleger

Kplus Gruppe, Seite 32

Gesundheits- und Krankenpflegeassistent

Kplus Gruppe, Seite 32

Hotelfachmann

Wuppertaler Stadtwerke, Seite 31

Immobilienkaufmann

GWG, Seite 69

Industriekaufmann

Winterhoff Picard, Seite 15, Edscha, Seite 17, Lutz Blades, Seite 20, Hazet, Seite 23, Zwilling, Seite 26, Vorwerk, Seite 39, C.A. Picard, Seite 41, TKM, Seite 55, KULLI, Seite 57, Steinhaus, Seite 59, Kuhn Edelstahl, Seite 75, Adient, Seite 81, Borbet, Seite 82, Schmersal, Seite 85, Knebes, Seite 89, Klauke, Seite 97, Knipex, Seite 99, Stahlwille, Seite 101, Vollmann Group, Seite 107, Gebrüder Becker, Seite 111, BIA, Seite 113, Dirostahl, Seite 117, Pflitsch, Seite 119

Industriemechaniker

Lutz Blades, Seite 20, Hazet, Seite 23, Zwilling, Seite 26, A. Mannesmann, Seite 37, Vorwerk, Seite 39, C.A. Picard, Seite 41, Axalta, Seite 43, KULLI, Seite 57, Steinhaus, Seite 59, Bergische Universität, Seite 70, Sona BLW, Seite 73, Schaeffler, Seite 77, Borbet, Seite 82, Klauke, Seite 97, Knipex, Seite 99, Stahlwille, Seite 101, Gebrüder Becker, Seite 111, BIA, Seite 113,

Dirostahl, Seite 117, Pflitsch, Seite 119

Informatikkaufmann

TKM, Seite 55, Fourtexx, Seite 98, UIMC, Seite 122

IT-Systemkaufmann

Comuserv, Seite 5, Hazet, Seite 23, Kplus Gruppe, Seite 32, A. Mannesmann, Seite 37, Bergische Universität, Seite 70

IT-Systemelektroniker

Comuserv, Seite 5

Kanalbauer

Dohrmann, Seite 49

Karosserie- und Fahrzeugbaumechaniker

Wuppertaler Stadtwerke, Seite 31

Kaufmann für Büromanagement

Comuserv, Seite 5, Kplus Gruppe, Seite 32, Bergische Industrie- und Handelskammer, Seite 35, Vorwerk, Seite 39, Axalta, Seite 43, UIMC, Seite 122

Kaufmann im E-Commerce

Uform-Gruppe, Seite 80, Schmiersal, Seite 85

Kaufmann im Einzelhandel

Zwilling, Seite 26, akzenta, Seite 74

Kaufmann im Gesundheitswesen

Kplus Gruppe, Seite 32

Kaufmann im Groß- und Außenhandel

Wera, Seite 61, Storch-Ciret, Seite 65, Kaut, Seite 84, BS-Rollen, Seite 87

Kaufmann für Marketingkommunikation

UIMC, Seite 122

Konstruktionsmechaniker

KULI, Seite 57, Kuhn Edelstahl, Seite 75, Pflitsch, Seite 119

Lacklaborant

Axalta, Seite 43

Maschinen- und Anlagenführer

Zwilling, Seite 26, Vorwerk, Seite 39, C.A. Picard, Seite 41, Axalta, Seite 43, TKM, Seite 55, Kuhn Edelstahl, Seite 75, Schaeffler, Seite 77, Adient, Seite 81, Borbet, Seite 82, Klauke, Seite 97, Stahlwille, Seite 101, Gebrüder Becker, Seite 111

Maurer und Stahlbetonbauer

Knebes, Seite 89

Mechatroniker

Hazet, Seite 23, Zwilling, Seite 26, Vorwerk, Seite 39, TKM, Seite 55, KULI, Seite 57, Kuhn Edelstahl, Seite 75, Adient, Seite 81, Profilator, Seite 83, Kaut, Seite 84, Schmiersal, Seite 85, Klauke, Seite 97, Knipex, Seite 99, Stahlwille, Seite 101, Vollmann Group, Seite 107, Gebrüder Becker, Seite 111

Mediengestalter Digital und Print

Bergische Universität, Seite 70, Michael Tobias Content Marketing, Seite 79, Pflitsch, Seite 119

Medizinischer Fachangestellter

Wuppertaler Stadtwerke, Seite 31, Kplus Gruppe, Seite 32

Oberflächenbeschichter

Hazet, Seite 23, Knipex, Seite 99, BIA, Seite 113

Operationstechnische Assistenz

Altenpflege, Kplus Gruppe, Seite 32

Produktionsfachkraft Chemie

Axalta, Seite 43

Produktionstechnologe

Klauke, Seite 97

Stanz- und Umformmechaniker

Adient, Seite 81, Vollmann Group, Seite 107

Sport- und Fitnesskaufmann

Bergische Universität, Seite 70

Straßenbauer

Dohrmann, Seite 49

Straßenwärter

Stadt Wermelskirchen, Seite 60

Tischler

Bergische Universität, Seite 70

Technischer Produktionsdesigner

Edscha, Seite 17, C.A. Picard, Seite 41, Bergische Universität, Seite 70, Klauke, Seite 97, Vollmann Group, Seite 107, BIA, Seite 113, Pflitsch, Seite 119

Verfahrenstechnologe

Dirostahl, 117

Veranstaltungskaufmann

Leyendecker, Seite 53

Verfahrensmechaniker

Edscha, Seite 17, Vorwerk, Seite 39, Borbet, Seite 82, Schmiersal, Seite 85, Vollmann Group, Seite 107, BIA, Seite 113, Pflitsch, Seite 119

Verkäufer

akzenta, Seite 74

Verwaltungsfachangestellter

Stadt Wermelskirchen, Seite 60

Werkstoffprüfer

Sona BLW, Seite 73, Dirostahl, 117

Werkzeugmechaniker

Edscha, Seite 17, Lutz Blades, Seite 20, Hazet, Seite 23, Vorwerk, Seite 39, Wera, Seite 61, Bergische Universität, Seite 70, Sona BLW, Seite 73, Adient, Seite 81, Schmiersal, Seite 85, Klauke, Seite 97, Knipex, Seite 99, Vollmann Group, Seite 107, BIA, Seite 113, Pflitsch, Seite 119

Zerspanungsmechaniker

Winterhoff Picard, Seite 15, Zwilling, Seite 26, A. Mannesmann, Seite 37, C.A. Picard, Seite 41, TKM, Seite 55, KULI, Seite 57, Sona BLW, Seite 73, Kuhn Edelstahl, Seite 75, Schaeffler, Seite 77, Klauke, Seite 97, Knipex, Seite 99, Stahlwille, Seite 101, Gebrüder Becker, Seite 111, Dirostahl, Seite 117, Pflitsch, Seite 119

HIER IST PLATZ
FÜR DEINE NOTIZEN

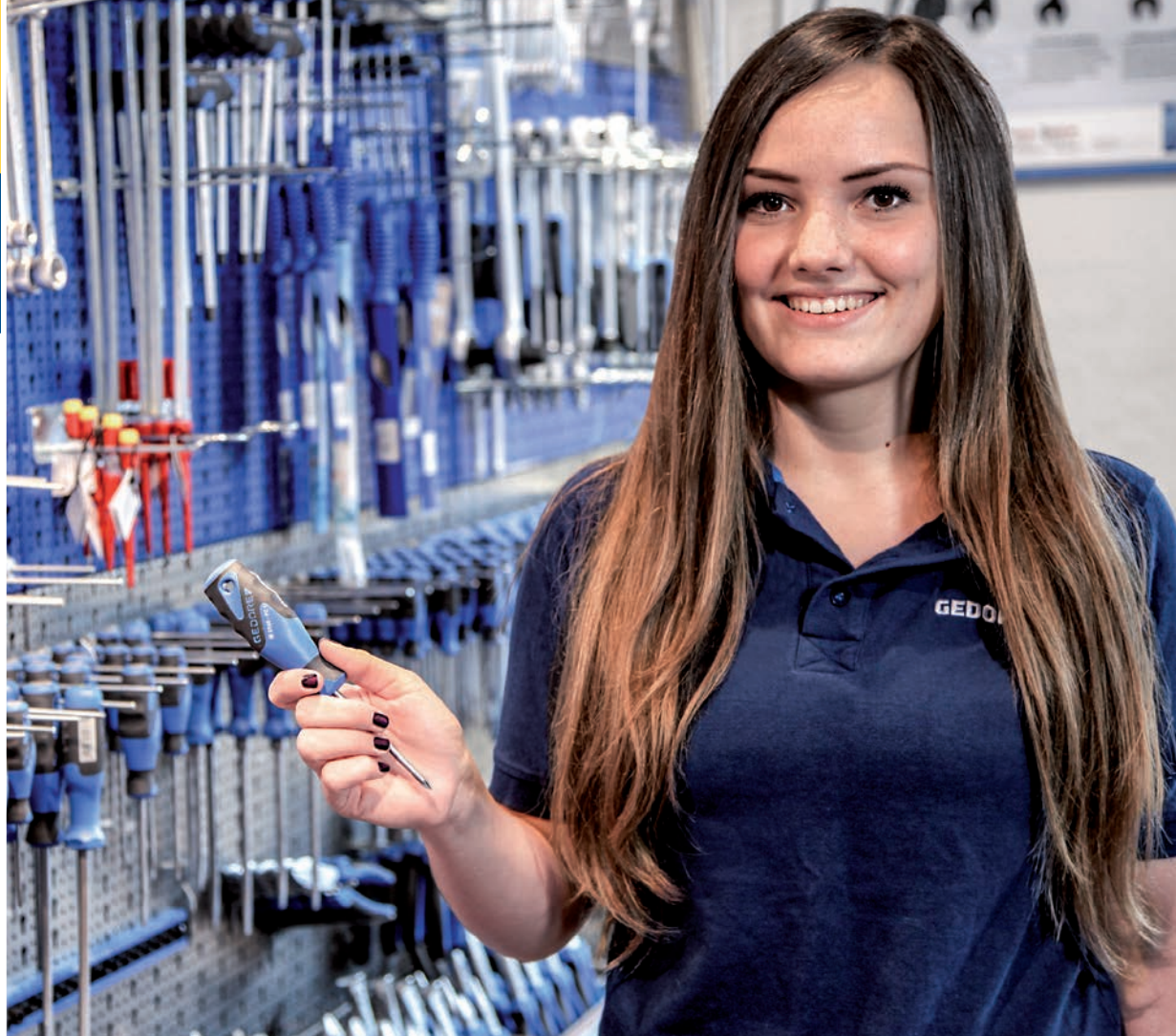

WIR
BILDEN
AUS!

Informieren Sie sich jetzt
über eine Ausbildung
bei GEDORE.

gedore.com/karriere

Besuchen Sie uns auch auf

 facebook.com/GEDOREAusbildung

GEDORE
WERKZEUGE FÜRS LEBEN



Unser Haus, deine Zukunft!

Das E/D/E in Wuppertal ist Europas größtes Verbundnetzwerk für Fachhändler von Werkzeugen, Eisenwaren und technischen Produkten. Von der Logistik bis zu Marketingdienstleistungen betreuen wir über 1300 angeschlossene Spezialisten aus dem Mittelstand – und das seit über 80 Jahren, längst schon in ganz Europa. Werde Teil einer Erfolgsgeschichte made in Wuppertal und bewirb dich für eine Ausbildung oder ein duales Studium in unserem Unternehmen.

Wir suchen in den folgenden Bereichen:



E-COMMERCE

Ausbildung: Kaufmann/-frau im E-Commerce



HANDEL

Ausbildung: Kaufmann/-frau im Groß- und Außenhandel

Duales Studium: Bachelor of Arts (B. A.) – Handel



LOGISTIK

Ausbildung: Fachkraft für Lagerlogistik

Duales Studium: Bachelor of Arts (B. A.) – Logistik



MARKETING

Ausbildung: Kaufmann/-frau für Marketingkommunikation oder Mediengestalter/-in für Digital und Print

Duales Studium: Bachelor of Arts (B. A.) – Medien- und Kommunikationswirtschaft



ORGANISATION/IT

Ausbildung: Fachinformatiker/in für Systemintegration oder Fachinformatiker/in für Anwendungsentwicklung

Duales Studium: Bachelor of Science (B. Sc.) – Wirtschaftsinformatik



**Einkaufsbüro
Deutscher
Eisenhändler GmbH**

Hausadresse:
EDE Platz 1
42389 Wuppertal

Postadresse:
42387 Wuppertal

www.ede.de

Wir freuen uns auf deine vollständigen Bewerbungsunterlagen (Anschreiben, Lebenslauf, Zeugnisse) unter www.ede.de/karriere oder per E-Mail an personal@ede.de.

Geschäftsbereich Personal | Isabell Grünewald | Telefon: +49 202 6096-879